

1282
1282/P

1286
1286/P

1282, 1286

Unità elettronica video o audio con tastiera e display grafico per targhe
Video or audio electronic unit with keypad and graphic display for entrance panels

1282 -1286

Il manuale istruzioni è scaricabile dal sito www.vimar.com

Descrizione

Gli articoli 1282 (1282/P) e 1286 (1286/P) corrispondono rispettivamente a unità elettroniche base per la composizione di 2 modelli di targhe alfanumeriche.

1282 (1282/P) unità elettronica audio con rubrica elettronica, tastiera e display grafico. Un'unità elettronica simile a 1282 è utilizzata anche nelle serie Patavium (8844/T) e Inox Flat (8844/A, 8844/AK)

1286 (1286/P) unità elettronica video con telecamera a colori ad alta risoluzione, rubrica elettronica, tastiera e display grafico. Un'unità elettronica simile a 1286 è utilizzata anche nelle serie Patavium (8847/CT) e Inox Flat (8847/AC, 8847/ACK)

Le versioni 1282/P e 1286/P hanno in dotazione un cablaggio per il collegamento di moduli supplementari a pulsanti di chiamata di tipo tradizionale che permettono la chiamata diretta fino ad un massimo di 30/31 interni (vedi fig. 28, 29 a pag. 17).

Tutte le targhe sono fornite di display grafico 122x32 Pixel e di una rubrica elettronica per 2000 nominativi (composti da 16 caratteri). Per uno stesso interno (numero) è possibile associare più nominativi diversi (per esempio marito-moglie).

Le unità elettroniche sono da utilizzare con placche e componenti della serie 1200, 1300 oppure della serie modulare 8000, forniti separatamente.

Le targhe elettroniche hanno la possibilità di generare tramite tastiera alfanumerica, codici di chiamata diversi con valori: da 1a 99999999 per funzionamento a 8 Digit (default) oppure da 1 a 9999 per funzionamento a 4 Digit (settando il Parametro 11 "numero Digit" a 4). Le targhe sono predisposte per funzionare sia da sole che assieme ad altre targhe per realizzare un impianto di tipo complesso edilizio.

La programmazione dei parametri tecnici può essere fatta direttamente dalla tastiera oppure collegandosi con un Personal Computer tramite il software "ANALYZER" 94CD e l'interfaccia 6952 oppure 6952/A.

Caratteristiche di funzionamento delle targhe

- Possibilità di regolare l'intensità dell'illuminazione della tastiera, per ottimizzare la visualizzazione e consentire un risparmio di energia.
- Rubrica di 2000 utenti, eventualmente espandibile;
- Funzione di serratura codificata con 2000 codici memorizzabili;
- Ricerca dei nomi in rubrica tipo telefono cellulare (selezione della lettera iniziale del nome che si desidera chiamare);
- Regolazione della luminosità dei LED della telecamera (effetto Fade-in);
- Regolazione software dei volumi dell'altoparlante, del microfono e del bilanciamento attraverso bar-graph su display o tramite parametro;
- Controllo di consistenza incrociato dei parametri. Poiché alcuni parametri sono correlati, alla variazione di questi viene eseguito un controllo di coerenza e nel caso di errore viene generato un messaggio di warning per evidenziare la necessità di regolare i parametri correlati.
- Possibilità di funzionamento a 8 (default) o 4 DIGIT;
- Possibilità di comporre una targa mista, ovvero di aggiungere fino a 31 tasti singoli attraverso i moduli aggiuntivi 12TS, 12TD (ad es. chiamata diretta alla portineria, oppure ad uffici);
- Funzione PRE DIGIT, ovvero la possibilità di memorizzare un pre-codice variabile da 1 a 4 cifre. Tale funzione è particolarmente utile per le targhe a più scala di complessi residenziali;
- Visualizzazione data e ora nel menu principale;
- 6 lingue selezionabili per la guida utente;
- Memorizzazione di fasce orarie (fino a due fasce orarie giornaliere per ogni giorno della settimana) per la gestione della serratura codificata.

UNITA' ELETTRONICA

L'unità elettronica dispone di un posto esterno, di una telecamera (per le versioni video), di un display grafico retroilluminato, di una tastiera e di un cablaggio per il collegamento della morsetteria.

Le versioni 1282/P e 1286/P sono munite anche di un cablaggio per il collegamento di eventuali moduli supplementari a pulsanti.

L'unità elettronica occupa lo spazio di due moduli in verticale.

Le caratteristiche elettriche sono:

Tensione di alimentazione: 12V +/- 15%

Corrente assorbita (con tensione di alimentazione di 13,5V)

A riposo, con luminosità dei LED bassa (par. 25 = default)	106mA
All'accensione, led tastiera intensità alta (par. 26 = default)	132mA
A pieno regime (in risposta con telecamera e fonica accesa)	260mA

Le versioni video a colori sono fornite di una **telecamera ad alta risoluzione 480 linee TV**, con le seguenti caratteristiche:

- sensore CCD da 1/4"
- obiettivo asferico f= 2.7mm, F= 2.3
- livello di illuminazione al soggetto minore di 1.0 lux.

Tutte le telecamere sono brandeggiabili manualmente verticalmente e orizzontalmente. Tale regolazione è possibile previa rimozione della placca esterna della targa.

Esempio di unità elettronica base con telecamera.



Nella parte inferiore dell'unità elettronica, indicata dalla freccia in figura è presente il ponticello J1 per l'attivazione/disattivazione del generatore di corrente (ON = ponte inserito, OFF = ponte tagliato). Se il generatore è attivato la corrente nominale erogata è di 25mA, già tarata in fabbrica.

N.B.: Nella confezione viene fornita in dotazione una guarnizione in gomma di contorno per la griglia dell'altoparlante che deve essere applicata sulla parte frontale dell'unità elettronica, solo nel caso di installazione con placca della serie 8000.

1282 -1286

Morsettiera di collegamento

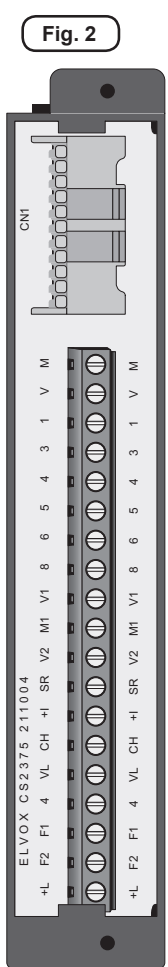

Morsetti	Descrizione
+I	Morsetto di comando per spegnimento monitor.
SR	Morsetto di comando per attivazione serratura elettrica.
F2	Morsetto di comando per attivazione 2° funzione ausiliare.
F1	Morsetto di comando per attivazione 1° funzione ausiliare.
+L	Morsetto di targa attiva
CH	Morsetto di comando per attivazione segnale di chiamata.
8	Morsetto per segnale fonica in complesso edilizio.
6	Morsetto per il segnale digitale in complesso edilizio.
V2	Morsetto per segnale video.
M	Morsetto di massa segnale video
V1	Morsetto di ingresso per segnale video.
5	Morsetto +13,5Vcc di alimentazione.
4	Morsetto negativo di alimentazione.
3	Morsetto per il segnale fonica verso il montante citofoni/monitor.
1	Morsetto per il segnale digitale verso il montante citofoni/monitor.
V	Morsetto di uscita per segnale video.
M	Morsetto di massa segnale video.
VL	Morsetto alimentazione led illuminazione tasti per moduli supplementari.

OPERAZIONI PRELIMINARI
(Solo per versioni 1282/P e 1286/P)

Le unità elettroniche 1282/P e 1286/P hanno l'opportunità di collegare dei moduli pulsanti singoli fino ad un massimo di 31 pulsanti utilizzando i moduli supplementari con pulsanti in singola fila o fino a 30 pulsanti utilizzando un modulo aggiuntivo con pulsanti in doppia fila.

Per l'espansione con pulsanti di chiamata, si devono collegare moduli supplementari (12TS o 12TD): 12TS per pulsanti in fila singola o 12TD per pulsanti in doppia fila

Fig. 28
1282/P, 1286/P

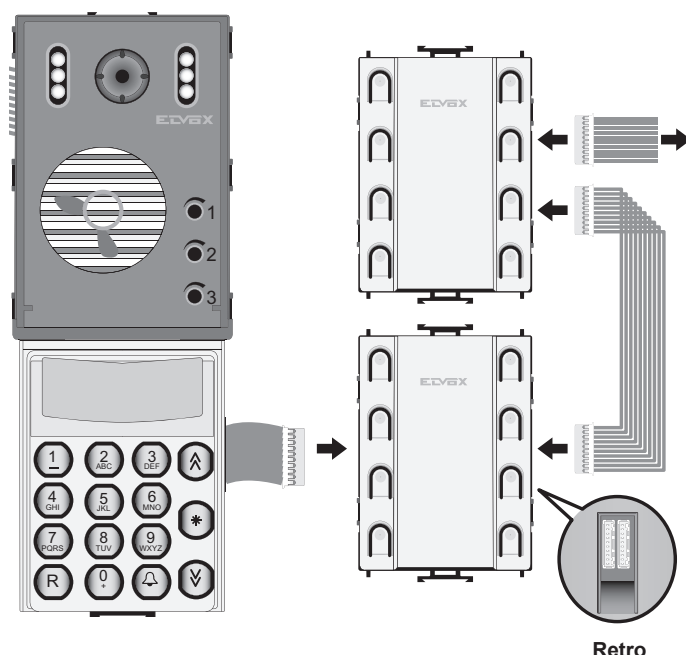
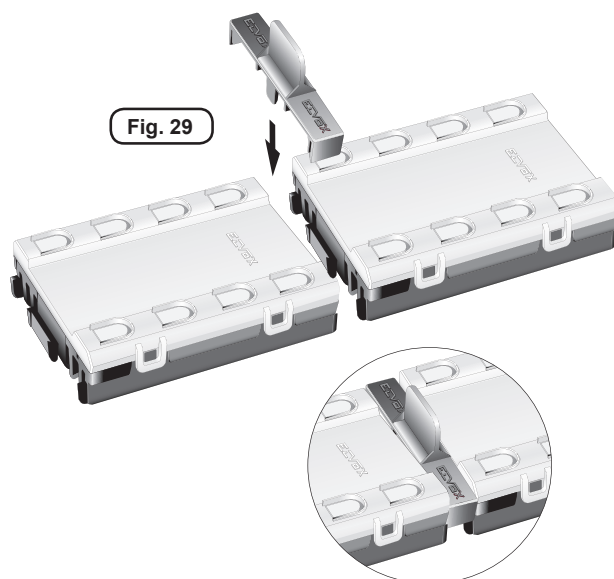

Fig. 29



1282 -1286

PROGRAMMAZIONE HARDWARE DEI MODULI PULSANTI SUPPLEMENTARI

(Eseguire le modifiche con impianto spento)

Se alla targa sono stati collegati dei moduli supplementari, è necessario programmarli.

La programmazione dei moduli supplementari avviene tramite i dip - switch posti sotto il coperchio copri pulsante.

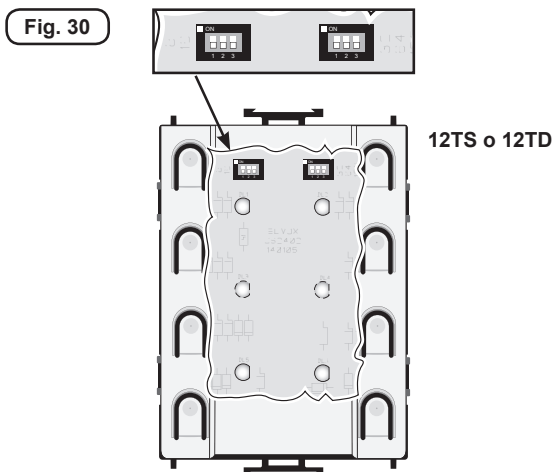

La programmazione assegna ad ogni pulsante un numero hardware univoco. Nei moduli serie 12TS, con pulsanti in singola fila, sono presenti 6 dip-switch mentre nei moduli serie 12TD, con pulsanti in doppia fila, sono presenti 5 dip-switch. I dip-switch modificano il codice fisico del primo pulsante in alto a destra del modulo, la numerazione degli altri pulsanti è consecutiva dall'alto in basso, da destra a sinistra. È importante non sovrapporre i codici dei pulsanti nella stessa targa.

I codici associati ai pulsanti dei moduli supplementari sono indicati di seguito in tabella 1 e tabella 2.

TAB 1 - PULSANTI IN SINGOLA FILA
Par. 06 "Tasti in 2 file" = 0 (default)

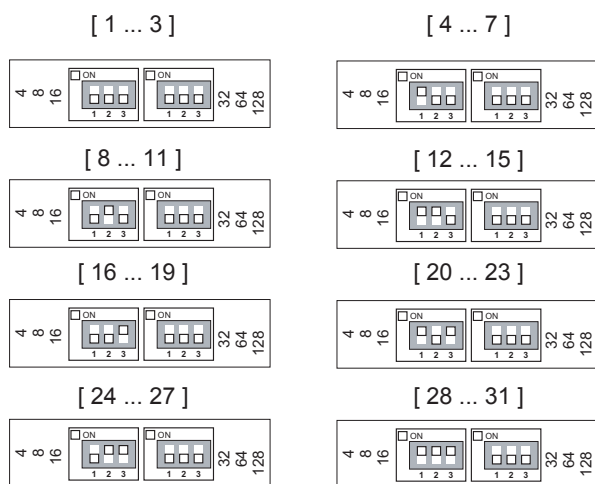

TAB 2 - PULSANTI IN DOPPIA FILA
Par. 06 "Tasti in 2 file" = 1

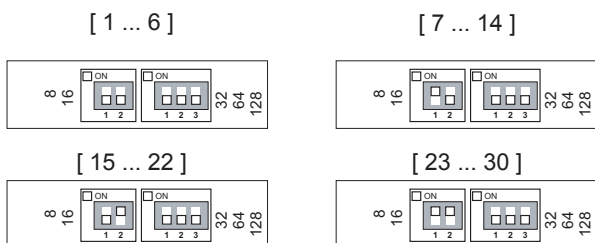
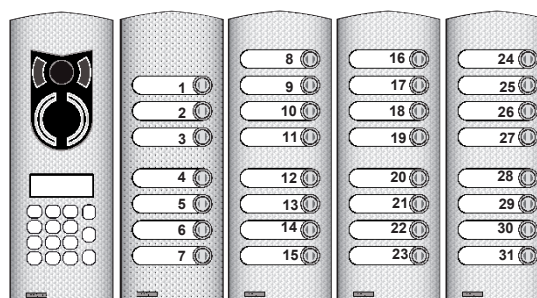
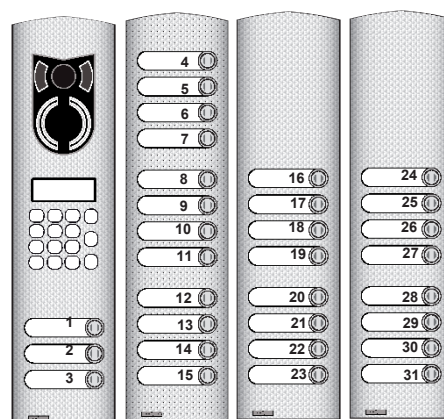

Fig. 31 Esempi di configurazione targhe con pulsanti di chiamata diretta aggiuntivi:



122D 1257 + 2 x 12TS 1258 + 2 x 12TS 1258 + 2 x 12TS 1258 + 2 x 12TS



12D3 + 12TS 1272 + 3 x 12TS 1268 + 2 x 12TS 1268 + 2 x 12TS

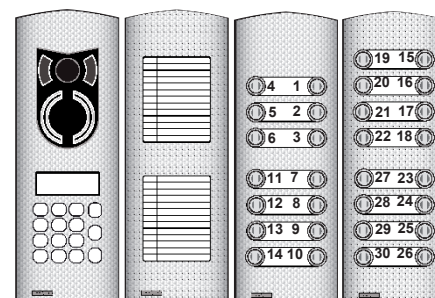

122D 122N 1284/D + 2 x 12TD 1286/D + 2 x 12TD

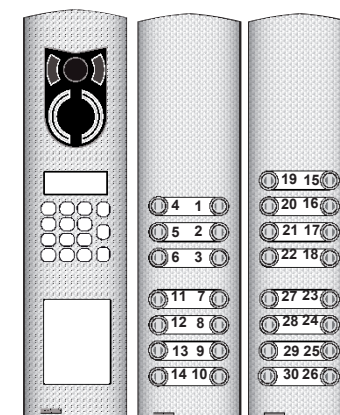













123D 1274/D + 2 x 12TD 1276/D + 2 x 12TD

1282 -1286

MODALITA' PER L'ACCESSO ALLE FUNZIONI DELLA TARGA

Premendo contemporaneamente due o più tasti è possibile accedere ai sotto - menù della targa elencati nella tabella seguente:

(la pressione contemporanea dei tasti è indicata dal simbolo "+", ad esempio R+1 indica la pressione contemporanea dei tasti R ed 1)

Combinazione tasti	Password	Menù	Azione
 + 	Programmata in chiavi	INSERIMENTO CHIAVE	Se configurato dal par.10 "Chiave 0-R1-C" permette l'inserimento del codice chiave
 + 	Programmata in Par. 45 "Codice F1"	INSERIMENTO CODICE F1	Attiva la funzione F1
 + 	Programmata in Par. 46 "Codice F2"	INSERIMENTO CODICE F2	Attiva la funzione F2
 + 	123 (default)	PROGRAMMAZIONE	Permette l'accesso ai menù di configurazione della targa
 + 	123 (default)	REGOLAZIONE VOLUMI	Accede al menù per la regolazione dei volumi con chiamata in corso
 + 	1234	MISURE	Visualizza le misure eseguite dalla targa sul bus
 + 	222 (default)	CONFIGURAZIONE RUBRICA	Permette l'accesso al menù di programmazione della rubrica.
 + 	Nessuna	DATALOGGER	Se abilitato dal parametro par.30, accede al menù datalogger
 +  +  +  (oppure)  +  + 	Nessuna	VERSIONE SOFTWARE	Visualizza la versione software della targa

TASTI FUNZIONI RAPIDE

Quando la targa è nel menù principale, alcuni tasti sono utilizzati per l'accesso a funzioni rapide. La priorità delle funzioni è data dall'ordine della tabella.

Tasto	Parametro configurazione	Funzione
"▲"	Par. 47 1° numero rapido	Chiama il numero memorizzato
	(se sono presenti utenti in rubrica)	Accesso alla rubrica utenti
"▼"	Par. 19 Abilita chiamata centralino = 2	Invia chiamata al centralino principale
	Par. 48 2° numero rapido	Chiama il numero memorizzato
	(se sono presenti utenti in rubrica)	Accesso alla rubrica utenti
"*"	(se sono presenti utenti in rubrica)	Accesso alla rubrica utenti in modo ricerca
"0"	INSERIMENTO CHIAVE	Se configurato dal par.10 "Chiave 0-R1-C" permette l'inserimento del codice chiave
"△"	INSERIMENTO CHIAVE	Se configurato dal par.10 "Chiave 0-R1-C" permette l'inserimento del codice chiave

ACCESSO AI MENU' DI SETUP DELLA TARGA

Per accedere ai menù di regolazione della targa, premere contemporaneamente i pulsanti R + 4 ed inserire la password di programmazione tecnica (parametro 8) il cui valore di default è 123.

La targa visualizza inizialmente la versione del firmware poi dopo 10s o alla pressione di un tasto passa nel menù di setup.

Le varie voci dei sottomenù si scorrono utilizzando i tasti "▼" e "▲". Il sottomenù selezionabile è indicato dalla freccia "▶".

I sottomenù selezionabili sono:

Sottomenù	
PARAMETRI	Da questo menù si accede ai parametri di funzionamento della targa
CODICI CHIAVI	Da questo menù si programmano le chiavi inseribili da tastiera
ASSOC. HW - SW	Da questo menù, visibile solo se il parametro codifica SW (par. 07) è diverso da 0, e quindi l'associazione HW - SW è abilitata, è possibile associare al codice hardware dei pulsanti per la chiamata diretta (opzionali) un numero software che sarà utilizzato per effettuare la chiamata.
FASCIE ORARIE	Da questo menù si programmano le fasce orarie
MEM.TRASPONDER	Da questo menù si programmano le chiavi trasponder.
CANC.TRASPONDER	Da questo menù è possibile cancellare le chiavi trasponder già inserite singolarmente.
ELIMINA CHIAVI	Da questo menù si elimina completamente il database delle chiavi, da tastiera oppure da trasponder. Per cancellare le chiavi è necessario inserire il codice 321.

PROGRAMMAZIONE DEI PARAMETRI TECNICI DELLA TARGA

La targa è consegnata con i parametri tecnici inizializzati con il valore di default. Nel caso sia necessario modificare il valore di uno o più parametri si può:

1. Accedere ai parametri targa dal menu "PARAMETRI" della targa;
2. Utilizzare un Personal Computer ed il software "ANALYZER" 94CD collegandosi alla targa con l'interfaccia 6952 o 6952/A.

ACCESSO AL MENU' PARAMETRI DELLA TARGA

Per accedere ai menù di setup della targa, premere contemporaneamente i pulsanti R + 4 ed inserire la password di programmazione tecnica (parametro 8) il cui valore di default è 123.

La targa visualizza inizialmente la versione del firmware poi dopo 10s o alla pressione di un tasto passa nel menù di setup.

Le varie voci dei sottomenù si scorrono utilizzando i tasti "▼" e "▲". Il sottomenù selezionabile è indicato dalla freccia "▶".

Selezionare la voce "PARAMETRI" e premere "▲".

Alla fine della programmazione connettere la targa all'impianto collegando il filo del segnale digitale al morsetto 1 del connettore.

PROGRAMMAZIONE CON "ANALYZER"

Per la programmazione con il software "ANALYZER" fare riferimento all'istruzione dell'articolo.





Con la targa spenta collegare l'interfaccia 6952 o 6952/A ai morsetti 1 4 del connettore della targa. Se ci sono più targhe connesse in parallelo, è possibile programmare la targa lasciandola connessa all'impianto se è stato assegnato alla targa un codice (parametro "codice targa") e settando lo stesso valore nel Digibus Address dell'Analyzer, altrimenti se si utilizza Digibus address = 0, la targa deve essere isolata dal resto dell'impianto staccando il filo del segnale digitale che dal morsetto 1 va al montante citofoni e alle altre targhe.

1282 -1286

PARAMETRI DELLA TARGA

I parametri della targa sono elencati nella tabella seguente:

N	Parametro	Min.	Default	Max	Note
01	Utent.Iniziale	1	1	99999999	Numero più piccolo delle utenze chiamate dalla targa
02	Utente Finale	1	99999999	99999999	Numero più grande delle utenze chiamate dalla targa
03	Numero Targa	0	0	99999999	Numero di identificazione della targa per chiamate da centralino. Si consiglia di utilizzare sempre numeri maggiori di 99000000
04	Pre-codice	0	0	9999	Numero preposto al numero digitato dalla tastiera
05	Numero somma	0	0	99999999	(Solo per versioniP) Se il parametro 07 = 0, il valore programmato in questo parametro viene sommato alla codifica hardware del pulsante premuto per avere il numero dell'interno chiamato. Es Par 05 = 10, pulsante premuto = 8 -> la targa chiama l'interno 18.
06	Tasti in 2 file	0	0	1	(Solo per versioniP) 1 = I pulsanti della targa e quelli dei moduli aggiuntivi sono disposti in due file parallele; 0 = I pulsanti della targa e dei moduli aggiuntivi sono disposti in una fila unica
07	Codifica SW	0	0	2	(Solo per versioniP) E' possibile eseguire la programmazione dell'associazione HW-SW dei pulsanti per chiamata diretta solo quando il parametro è abilitato: 0 = associazione HW -SW disabilitata. 1 = associazione HW -SW abilitata. Se al pulsante X è associato il numero NNN, premendo X la targa chiama il numero NNN se invece al pulsante X è associato 0, premendo X la targa NON invia la chiamata. 2 = associazione HW -SW abilitata. Se al pulsante X è associato il numero NNN, premendo X la targa chiama il numero NNN se invece al pulsante X è associato 0, premendo X la targa chiama il numero X.
08	Chiave Prg.Tec	1	123	9999	Chiave per l'accesso ai menù di configurazione della targa.
09	Chiave Rubrica	1	222	9999	Chiave per l'accesso ai menù di gestione della rubrica utenti
10	Chiave 0-R1-C	0	1	2	Modalità per l'inserimento della chiave per l'apertura serratura: 0 = premere il tasto '0' per poter immettere la chiave 1 = premere R ed 1 per immettere la chiave 2 = premere il tasto "Ⓢ" per immettere la chiave
11	Numero digit	4	8	8	Numero di digit utilizzati nella comunicazione digibus. È possibile scrivere solo 4 o 8.
12	Selez. Lingua	0	0	8	Parametro per la selezione della lingua di visualizzazione messaggi 0 = italiano 1 = inglese 2 = spagnolo 3 = francese 4 = tedesco 5 = portoghese 6 = svedese 7 = polacco 8 = sloveno
13	Blocco Targa	0	0	1	1 = la targa e' bloccata e non esegue chiamate
14	Abil. Priorità	0	0	1	1 = la targa ha la priorità su le altre targhe collegate in parallelo. Se c'è una chiamata in corso dalle altre targhe è possibile effettuare una chiamata togliendo la linea alle altre targhe.
15	Abil.Serratura	0	1	6	Configura le modalità di apertura della serratura. Vedere "DESCRIZIONE DELLE FUNZIONI E DEI PARAMETRI - Modalità di attivazione della serratura" (Pag. 24)
16	Abil.Telecamera	0	1	1	0 = la telecamera non è abilitata per cui la targa esegue solo chiamate audio; 1 = la telecamera è abilitata e la targa esegue chiamate audio / video.
17	Abil.Suono Targa	0	1	1	0 = i segnali acustici sono disabilitati 1 = i segnali acustici sono abilitati
18	Abil.Autoaccensione	0	0	255	0 = autoaccensione disabilitata, altrimenti l'autoaccensione è abilitata secondo le modalità descritte in "DESCRIZIONE DELLE FUNZIONI E DEI PARAMETRI - Abilita autoaccensione". (Pag.16)
19	Abil.Ch.Centralino	0	0	3	Abilita la funzione di chiamata al centralino. Si utilizza quando la targa è una targa secondaria in un complesso edilizio: 0 = Chiamata centralino disabilitata 1 = Chiamata centralino da pulsante di chiamata diretta programmato in Par. 20 2 = Chiamata centralino da tasto "Ⓢ" 3 = Chiamata centralino da pulsante di chiamata diretta e da tasto "Ⓢ"

N	Parametro	Min.	Default	Max	Note
19	Abil.Ch.Centralino	0	0	3	Abilita la funzione di chiamata al centralino. Si utilizza quando la targa è una targa secondaria in un complesso edilizio: 0 = Chiamata centralino disabilitata 1 = Chiamata centralino da pulsante di chiamata diretta programmato in Par. 20 2 = Chiamata centralino da tasto  3 = Chiamata centralino da pulsante di chiamata diretta e da tasto 
20	Tasto central.	0	0	255	Se la targa è secondaria, ed il parametro 19 è = 1, quando viene premuto il tasto per chiamata diretta con codice hardware uguale a quello programmato in questo parametro, la targa sostituisce al numero chiamato il numero della targa (parametro 3) e invia la chiamata sulla seriale verso la targa principale / centralino principale.
21	Fonica Attiva	0	1	1	1 = La targa si attiva automaticamente quando la linea di fonica è caricata e la tensione di fonica è inferiore 7V 0 = la targa non si attiva
22	Cifre pre-cod.	1	4	4	Numero cifre utilizzate per il pre – codice (par. 04)
23	Durata Conver.	0	120	1800	Durata della conversazione in secondi. Scaduto il tempo impostato la targa chiude la conversazione.
24	Durata Suono	0	1	255	Durata in secondi dello squillo (attivazione linea CH) del citofono.
25	Tempo Risposta	1	30	1800	Tempo in secondi di attesa di risposta dal citofono chiamato. Allo scadere del tempo la targa chiude la comunicazione
26	Tempo Funz.1	1	1	255	Durata in secondi dell'attivazione della funzione F1 (linea F1) Verificare che i tempi impostati siano compatibili con i dispositivi collegati alle uscite corrispondenti dell'alimentatore.
27	Tempo Funz.2	1	1	255	Durata in secondi dell'attivazione della funzione F2 (linea F2) Verificare che i tempi impostati siano compatibili con i dispositivi collegati alle uscite corrispondenti dell'alimentatore.
28	Tempo Serratura	1	1	255	Durata in secondi dell'attivazione della serratura (linea SR) Verificare che i tempi impostati siano compatibili con i dispositivi collegati alle uscite corrispondenti dell'alimentatore.
29	Abil.Finestra Up	0	1	1	Abilita il filtro "utente iniziale" - "utente finale" anche per i comandi che transitano dal morsetto 1 verso il morsetto 6 della targa (0=No, 1=Si).
30	Datalogger (R9)	0	0	1	1 = Attiva il datalogger della targa. Il datalogger registra il transito dei messaggi sulla linea digibus. Per accedere al datalogger premere  + 
31	Vis. di debug	0	0	1	1 = attiva i messaggi di debug visualizzati dalla targa.
32	Lux LCD Min (%)	0	5	100	Luminosità dei LED di retroilluminazione LCD / tastiera e moduli aggiuntivi con la targa in stand – by
33	Lux LCD Max (%)	0	50	100	Luminosità dei LED di retroilluminazione LCD / tastiera e moduli aggiuntivi quando la targa è attiva
34	Lux TLC (%)	0	25	100	Luminosità dei LED di illuminazione della telecamera
35	Secondi [0,59] (orologio interno targa)	0	0	59	Settaggio dei secondi dell'orologio interno della targa.
36	Minuti [0,59] (orologio interno targa)	0	0	59	Settaggio dei minuti dell'orologio interno della targa.
37	Ore [0,23] (orologio interno targa)	0	0	23	Settaggio dell' ora dell'orologio interno della targa.
38	Gg del mese (orologio interno targa)	1	1	31	Settaggio del giorno del mese del calendario interno della targa.
39	Mese [1,12] (orologio interno targa)	1	1	12	Settaggio del mese del calendario interno della targa.
40	Anno (orologio interno targa)	2008	2008	2099	Settaggio dell' anno del calendario interno della targa.
41	Gg sett. [0,6] (orologio interno targa)	0	0	6	Settaggio del giorno della settimana del calendario interno della targa. 0 = Domenica
42	Volume esterno	0	30	63	Volume del segnale dell'altoparlante della targa. Vedi paragrafo "REGOLAZIONE DEI VOLUMI TARGA" (Pag. 18).
43	Volume interno	0	30	63	Volume del segnale del microfono della targa. Vedi paragrafo "REGOLAZIONE DEI VOLUMI TARGA" (Pag. 18).
44	Bilanciamento	0	21	63	Bilanciamento della forchetta telefonica. Vedi paragrafo "REGOLAZIONE DEI VOLUMI TARGA" (Pag. 18).
45	Codice F1	0	0	99999999	Codice per l'attivazione della funzione F1
46	Codice F2	0	0	99999999	Codice per l'attivazione della funzione F2

N	Parametro	Min.	Default	Max	Note
47	1 Num. Memoria	0	0	99999999	Numero rapido di chiamata associato al tasto "⬆️". 0 = non abilitato
48	2 Num. Memoria	0	0	99999999	Numero rapido di chiamata associato al tasto "⬇️". 0 = non abilitato
42	Volume esterno	0	30	63	Volume del segnale dell'altoparlante della targa. Vedi paragrafo "REGOLAZIONE DEI VOLUMI TARGA" (Pag. 18).
43	Volume interno	0	30	63	Volume del segnale del microfono della targa. Vedi paragrafo "REGOLAZIONE DEI VOLUMI TARGA" (Pag. 18).
44	Bilanciamento	0	21	63	Bilanciamento della forchetta telefonica. Vedi paragrafo "REGOLAZIONE DEI VOLUMI TARGA" (Pag. 18).
45	Codice F1	0	0	99999999	Codice per l'attivazione della funzione F1
46	Codice F2	0	0	99999999	Codice per l'attivazione della funzione F2
47	1 Num. Memoria	0	0	99999999	Numero rapido di chiamata associato al tasto "⬆️". 0 = non abilitato
48	2 Num. Memoria	0	0	99999999	Numero rapido di chiamata associato al tasto "⬇️". 0 = non abilitato
49	Indirizzo Ext.1	0	0	99999999	Indirizzo 1° dispositivo lettura trasponder esterno
50	Indirizzo Ext.2	0	0	99999999	Indirizzo 2° dispositivo lettura trasponder esterno
51	Indirizzo Ext.3	0	0	99999999	Indirizzo 3° dispositivo lettura trasponder esterno
52	Indirizzo Ext.4	0	0	99999999	Indirizzo 4° dispositivo lettura trasponder esterno
53	Indirizzo Ext.5	0	0	99999999	Indirizzo 5° dispositivo lettura trasponder esterno
54	Indirizzo Ext.6	0	0	99999999	Indirizzo 6° dispositivo lettura trasponder esterno
55	Indirizzo Ext.7	0	0	99999999	Indirizzo 7° dispositivo lettura trasponder esterno
56	Indirizzo Ext.8	0	0	99999999	Indirizzo 8° dispositivo lettura trasponder esterno
57	Tx Chiave	0	0	3	0 = non trasmetto la chiave; 1 = trasmetto la chiave se è nel database targa 2 = trasmetto la chiave se non è nel database della targa 3 = trasmetto la chiave sempre
58	Richiesta Passw	0	0	1	1 = richiede conferma password al dispositivo lettura trasponder
59	Tx SU / Giu	0	1	1	0 = trasmette la chiave su seriale montante citofoni (SU) 1 = trasmette la chiave verso la targa principale / centralino (GIU)
60	Par. nascosti	0	0	50	Digitando 27 si abilita la visualizzazione e la programmazione dei parametri 61 – 67
61	Tempo Off Mon.	0	30	1000	Timeout per spegnimento monitor. Il valore programmato è moltiplicato per 10ms, per cui se Tempo Off Mon. = 30 allora timeout = 300ms
62	Tim. Transit	0	5	1000	Tempo massimo in minuti per il transit
63	Rip.Comandi(+)	0	388	65535	Ripetizione comandi speciali
64	Tim.Restart(h)	0	0	99999999	NON UTILIZZATO
65	Reset di fabbr.	0	0	99999999	Digitando il codice 31830988 i parametri sono resettati al valore di default.
66	Reset del settore flash	0	0	26	Cancella il settore flash indicato da 1 a 26. Attenzione!! L'uso errato di questo parametro può danneggiare la targa oppure provocare malfunzionamenti!
67	Numero di chiavi da tastiera	0	100	2000	Numero massimo di chiavi inseribili da tastiera Se il parametro è 0, Le chiavi da tastiera sono disabilitate.

DESCRIZIONE DELLE FUNZIONI E DEI PARAMETRI

Utente Iniziale (1) e Utente Finale (2). Questi parametri sono da programmare in caso di un impianto tipo complesso edilizio ed indicano l'intervallo di utenze servite dalla targa. I due valori devono essere impostati solamente nelle targhe a piè scala (secondarie). Se la targa riceve dalla targa principale o da un centralino una chiamata per un'utenza compresa nell'intervallo utente iniziale – utente finale, inoltra la chiamata e passa nello stato di occupato, altrimenti non inoltra la chiamata e rimane libera. Quando la targa è nello stato di occupato non si può effettuare nessuna operazione, se invece è libera è possibile chiamare gli utenti serviti dalla targa.

Collegamento di targhe in parallelo in impianti tipo complesso edilizio: Quando ci sono più targhe piè scala collegate in parallelo, solo una deve far transitare i comandi provenienti dalla targa piè scala al montante citofoni. La targa che fa transitare i comandi avrà la finestra utenti "aperta" e quindi utente iniziale = numero primo utente servito
utente finale= numero ultimo utente servito
le altre avranno le finestre utenti chiusa e quindi:
utente iniziale = utente finale = numero targa
nel caso limite di un unico utente servito da più targhe in parallelo, una targa avrà:
utente iniziale = utente finale = numero interno le altre
utente iniziale = utente finale = numero targa

Codice targa "Numero Targa" (3). È il codice di identificazione della targa all'interno dell'impianto, equivalente al numero assegnato al citofono. La sua programmazione è obbligatoria :

- 1- Su impianti tipo complesso edilizio con centralino, per permettere alla targa di chiamare il centralino;
- 2- quando ci sono più targhe collegate in parallelo per identificare univocamente le targhe è bene utilizzare numeri di tipo "99xxxxx" comunque maggiori rispetto e quelli usati per interni.

NB: In ogni caso il numero della targa deve essere univoco e diverso dai codici di chiamata dei citofoni e monitor.

Pre – codice (4) e numero di cifre pre – codice (22). Questi due parametri sono utilizzati per avere un sistema di chiamata "rapida" degli utenti serviti dalla targa. Quando il pre – codice è diverso da 0 la targa antepone automaticamente il pre – codice al numero digitato per formare il numero da chiamare. Il pre – codice occupa le cifre programmate nel parametro num. cifre pre – codice contate partendo da sinistra. Ad esempio, se il numero completo occupa 8 cifre; numero cifre pre – codice = 4; pre – codice = 91, e numero digitato = 15 Allora avremo:

cifre pre – codice = 4; p = pre – codice; n = numero digitato	p	p	p	p	n	n	n	n
Posizione occupata dalle cifre nella composizione del numero			9	1			1	5
Numero chiamato			9	1	0	0	1	5

Il numero chiamato dalla targa sarà 910015.
Se le condizioni sono le stesse elencate sopra ma con numero cifre di pre – codice = 3 la composizione del numero diventa:

cifre pre – codice = 4; p = pre – codice; n = numero digitato	p	p	p	n	n	n	n
Posizione occupata dalle cifre nella composizione del numero		9	1				1 5
Numero chiamato		9	1	0	0	0	1 5

Il numero chiamato dalla targa diventa 9100015.

Codice di traslazione "Numero Somma" (5). (Da utilizzare solo per versioni 1282/P o 1286/P) È un numero costante che va a sommarsi al valore "Hardware" dei tasti, consentendo di traslare in modo automatico il valore di tutti i tasti. Infatti, quando questo parametro è diverso da 0, la targa invia la chiamata usando come codice numero somma + numero hardware. Questa funzione viene disabilitata se il Par.07 (Codifica SW) è attivo, dando priorità all'associazione HW-SW.

Pulsanti in doppia fila "Tasti in due file" (6). (Da utilizzare solo per versioni 1282/P o 1286/P) Il parametro è da programmare in funzione della disposizione dei pulsanti nei moduli: con "0" per pulsanti in singola fila e con "1" per pulsanti in doppia fila. Lo stato di questo parametro fa cambiare l'assegnazione del codice hardware ai moduli pulsanti supplementari.

Codifica software (associazione Hardware – software) (7). (Da utilizzare solo per versioni 1282/P o 1286/P) E' possibile eseguire la programmazione dell'associazione HW-SW dei pulsanti targa solo quando il parametro è abilitato. Le programmazioni possibili sono:

0 = associazione HW –SW disabilitata
1 = associazione HW –SW abilitata. Se al pulsante X è associato il numero NNN, premendo X la targa chiama il numero NNN se invece al pulsante X è associato 0, premendo X la targa NON invia la chiamata
2 = associazione HW –SW abilitata. Se al pulsante X è associato il numero NNN, premendo X la targa chiama il numero NNN se invece al pulsante X è associato 0, premendo X la targa chiama il numero X.
(vedi capitolo "MENU' ASSOCIAZIONE HW – SW DELLA TARGA")

Chiave per l'accesso al menù di configurazione della targa "Chiave Prg.Tec" (8). E' la password per l'accesso ai menù di configurazione della targa.

Chiave per l'accesso al menù di configurazione della rubrica "Chiave rubrica" (9). E' la password per l'accesso ai menù di configurazione della rubrica.

Modo di accesso al menù apertura serratura con chiave numerica "Chiave 0 – R1 – C" (10). Definisce il modo per accedere al menù di inserimento della chiave codificata per l'apertura della serratura, l'attivazione della funzione F1 ed F2, secondo quanto programmato per la singola chiave. All'ingresso nel menù compare la scritta "Inserire Codice". A questo punto inserire il proprio codice e premere "A"
Se par.9 = 0, si entra nel menù premendo il tasto "0"
Se par.9 = 1, si entra nel menù premendo contemporaneamente i tasti "R+1"
Se par.9 = 2, si entra nel menù premendo il tasto "V"

Sistema di codifica "Numero Digit" (11). Definisce il tipo di protocollo digibus utilizzato dalla targa per comunicare con gli altri apparati dell'impianto. Il parametro deve essere programmato a 4 se l'impianto ha qualche apparato che funziona a 4 digit, altrimenti va utilizzato sempre il protocollo a 8 digit.

Selezione Lingua (12). Seleziona la lingua utilizzata dalla targa per l'interfaccia utente. Parametro per la selezione della lingua di visualizzazione messaggi. Le lingue selezionabili sono:
0 = italiano
1 = inglese
2 = spagnolo
3 = francese
4 = tedesco
5 = portoghese
6 = svedese
7 = polacco

Funzione "Blocco Targa" (13). La targa può essere bloccata nelle sue funzioni principali (invio di una chiamata). Se il parametro è posto a "1", sono disabilitate tutte le funzioni della targa tranne l'accesso ai parametri di programmazione, altrimenti la targa funziona regolarmente.

Abilita priorità (14). Questa funzione può essere utilizzata quando ci sono più targhe collegate in parallelo. Se la funzione è attiva, la targa non va in "occupato" quando una delle targhe collegate in parallelo impegna il montante, e rimane libera per poter effettuare una chiamata, interrompendo la conversazione in corso. Ci possono essere più targhe che hanno la funzione "abilita priorità" attiva, in questo caso sarà sempre l'ultima targa che ha inviato la chiamata ad appropriarsi della linea. Questa funzione ha effetto solamente per le targhe collegate in parallelo tra loro, per impianti tipo complesso edilizio, le targhe piè scala entrano comunque nello stato di occupato se la chiamata proviene da una targa principale o da un centralino.

Modalità di attivazione della serratura "Abil. Serratura" (15). Questo parametro configura l'apertura della serratura locale, cioè quella collegata al morsetto SR della targa, oppure della serratura collegata alla targa principale, secondo le modalità descritte di seguito:

1282 -1286

“Abil. Serratura” =	Apri con:
0	Conversazione in corso (1)
1	Conversazione in corso (1); transito (2)
2	Conversazione in corso (1) Fonica ribaltata (3)
3	Sono attivi contemporaneamente i modi 1 e 2
4	Conversazione in corso (1) Transito (2) Chiamata citofono (4)
6	Sono attivi contemporaneamente i modi 4 e 2

(1) La targa ha una conversazione in corso con il citofono che invia il comando di apertura serratura;

(2) la targa sta facendo transitare una chiamata dalla targa principale o dal centralino ad un citofono del suo montante;

(3) la targa è in conversazione con un centralino principale. Il comando di apertura serratura arriva dal centralino;

(4) il citofono non è in conversazione ed invia il comando chiamata centralino.

Abilita telecamera “Abil. Telecamera” (16). Il parametro è programmato di default a 0 per targhe audio o a 1 per targhe audio / video. Da programmare a 1 per targhe audio con videocamera separata. Ciò permette di gestire nel modo corretto l'accensione e lo spegnimento dei monitor presenti sull'impianto.

Abilita suono targa “Abil.Suono Targa” (17). La targa emette dei segnali acustici in corrispondenza ad alcuni eventi, come la pressione di un tasto. Con questo parametro è possibile disabilitare questi segnali.

Abilita Autoaccensione “Abil. Autoaccensione” (18). La targa può auto accendersi, cioè attivarsi senza che qualcuno effettui una chiamata se riceve un comando da un citofono. Questo parametro abilita e configura la modalità di autoaccensione della targa, come dalla seguente tabella:

Autoaccensione =	La targa si accende con il comando:
0	Funzione di autoaccensione disabilitata
1	F3
2	F4
4	F5
8	F1
16	F2
32	F6
64	F7
128	F8

Le combinazioni di più comandi si ottengono sommando i valori indicati per il singolo comando, ad esempio:

Autoaccensione = 7 (4 + 2 + 1) La targa si accende con i comandi F3, F4, F5;

Autoaccensione = 96 (64 + 32) La targa si accende con i comandi F6, F7;

Autoaccensione = 129 (128 + 1) La targa si accende con i comandi F3, F8;

Abilita Chiamata Centralino “Abil.Ch.Centralino” (19), Tasto chiamata centralino “Tasto central.” (20).

Il parametro 19 deve essere settato se la targa è secondaria in un impianto complesso edilizio con centralino. In questo caso, se Par. 19 = 1 e la targa è dotata di pulsanti supplementari, quando viene premuto il pulsante selezionato con il parametro tasto chiamata centralino (20) la targa invia la chiamata, con il suo codice identificativo (parametro 3) verso il centralino. Se invece Par. 19 = 2 la chiamata al centralino viene inviata premendo il

tasto .

Se Par 19 = 3 sono attive entrambe le modalità.

Fonica Attiva (21). Se questo parametro è uguale a 1, la targa si attiva automaticamente quando la linea di fonica è caricata e la tensione di fonica è inferiore 7V. Nel caso di più targhe collegate in parallelo l'attivazione automatica delle targhe può innescare fischi dovuti ad effetto Larsen. In questo caso è consigliabile attivare la funzione su solo una delle targhe.

Durata conversazione “Durata Conver.” (23). È la durata massima, in secondi, della conversazione. Il tempo di conversazione parte dal momento in cui è stato sollevato il microtelefono dopo che il citofono ha ricevuto la chiamata. Trascorso questo tempo la targa chiude la conversazione e torna in stato di libero.

Durata suoneria “Durata Suono”(24). Questo parametro rappresenta il tempo, espresso in secondi, per il quale la targa attiva il morsetto CH. Se il morsetto CH della targa è connesso al morsetto CH presente sugli alimentatori 6941 e 6948, si attiva il generatore di chiamata che invia lo squillo al citofono.

Nel caso in cui l'impianto preveda targhe a piè scala (complesso edilizio) o la presenza del centralino, il tempo di attivazione del segnale di chiamata della targa principale deve essere maggiore di 1 secondo rispetto al corrispondente tempo, impostato sulle targhe a piè scala o sul centralino. Negli altri casi il parametro può essere modificato a discrezione dell'installatore. Nei citofoni in cui la suoneria è generata dal citofono stesso, come l'articolo 6600 o 7200, la durata del suono è indipendente dal parametro impostato sulla targa.

Tempo risposta (25). È il tempo massimo, espresso in secondi, per sollevare il microtelefono dell'interno chiamato dal momento in cui che la targa ha inviato la chiamata. Se la risposta non arriva entro il tempo programmato, la targa chiude la comunicazione e torna nello stato di libero.

Tempo di attivazione della funzione F1 “Tempo Funz. 1” (26). È il tempo, espresso in secondi, per il quale la targa attiva il morsetto F1. Se il morsetto F1 della targa è connesso al morsetto F1 presente sugli alimentatori 6941 e 6948, si attiva un relè che chiude il contatto tra i morsetti R1 e 4. Se il parametro è uguale a 0, il tempo di attivazione è fissato dalla targa a 0,5 sec.

Verificare che i tempi impostati siano compatibili con i dispositivi collegati alle uscite corrispondenti dell'alimentatore.

Tempo di attivazione della funzione F2 “Tempo Funz. 2” (27). È il tempo, espresso in secondi, per il quale la targa attiva il morsetto F2. Se il morsetto F2 della targa è connesso al morsetto F2 presente sugli alimentatori 6941 e 6948, si attiva un relè che chiude il contatto tra i morsetti R2 e 4. Se il parametro è uguale a 0, il tempo di attivazione è fissato dalla targa a 0,5 sec.

Verificare che i tempi impostati siano compatibili con i dispositivi collegati alle uscite corrispondenti dell'alimentatore.

Tempo di attivazione della serratura “Tempo Serrat.” (28). È il tempo, espresso in secondi, per il quale la targa attiva il morsetto SR. Se il morsetto SR della targa è connesso al morsetto S presente sugli alimentatori 6941, 6942 e 6948, si attiva la serratura collegata ai morsetti 15 e S1.

Se il parametro è uguale a 0, il tempo di attivazione è fissato dalla targa a 0,5 sec.

Verificare che i tempi impostati siano compatibili con i dispositivi collegati alle uscite corrispondenti dell'alimentatore.

Abilita finestra sopra “Abil. Finestra UP” (29). Se posto ad 1 (valore di default) si abilita il filtro “utente iniziale” – “utente finale” anche per i comandi in “discesa”, cioè che transitano dal montante citofoni all'esterno, verso la targa principale o il centralino. In questo caso la targa lascia transitare solo i comandi con identificatore del mittente compreso all'interno della finestra. Se invece il parametro è uguale a 0 il filtro è disattivato, quindi la targa lascia transitare tutti i comandi, anche quelli con identificatore del mittente esterno all'intervallo della finestra.

Può essere necessario utilizzare questa funzione nel caso impianti del tipo complesso edilizio in cui ci sono più targhe collegate in parallelo sia dal lato montante citofoni, e quindi con il morsetto 1, che dal lato targa principale, quindi con il morsetto 6.

1282 -1286

Attivazione del datalogger “Datalogger (R9)” (30). Se posto ad 1 si attiva il datalogger della targa. Il Datalogger registra i messaggi generati dalla targa o che transitano sui bus dati connessi alla targa (seriale montante e seriale verso targa principale) e ne permette la visualizzazione premendo contemporaneamente i tasti R + 9. Ogni Per ogni messaggio la targa memorizza l'identificatore del destinatario, il tipo di comando, l'ora in cui è stato rilevato, la direzione di transito e il numero totale di messaggi memorizzati. La targa tiene in memoria gli ultimi 400 messaggi rilevati, gli eventi sono cancellati nel caso di mancanza di alimentazione della targa. Il datalogger è un utile strumento per eseguire il test di un impianto ed individuare eventuali anomalie.

Attivazione dei messaggi di debug “Vis. di debug” (31). Se posto ad 1 ogni comando indirizzato alla targa viene visualizzato sul display indicando il tipo di comando e l'identificatore del mittente. Questo è un utile strumento per eseguire il test di un impianto ed individuare eventuali anomalie.

Luminosità minima retroilluminazione “Lux LCD Min (%)” (32). È il valore, in percentuale, dell'intensità luminosa dei LED di retroilluminazione della tastiera e dell'LCD quando questa è in stand-by. La targa si porta al valore minimo di illuminazione dopo circa 10 s di inattività dall'ultima azione compiuta.

Luminosità massima retroilluminazione “Lux LED Max (%)” (33). È il valore, in percentuale, dell'intensità luminosa dei LED di retroilluminazione della tastiera e dell'LCD della targa quando questa è in attività. La targa si porta al valore massimo di illuminazione quando esegue qualche funzione e si riporta al valore minimo dopo circa 10s di inattività.

Luminosità dei LED telecamera “Lux TLC (%)” (34). È il valore, in percentuale, dell'intensità luminosa dei LED di illuminazione della telecamera. (Solo per le targhe che dispongono di telecamera).

Secondi, Minuti, Ore, Giorno del mese, Mese, Anno, Giorno della settimana. (35) – (41). Questi parametri configurano l'orologio – calendario della targa.

Volume esterno (42) Volume interno (43) Bilanciamento (44). La targa dispone di trimmer digitali per la regolazione dei volumi audio e del bilanciamento. Questi parametri agiscono direttamente su questi trimmer e possono essere modificati digitando il nuovo valore direttamente sul parametro oppure facendo una chiamata con regolazione volumi.

Codice F1 (45). Questo parametro permette di programmare il codice per attivare la funzione F1 da tastiera. Per immettere il codice è necessario premere contemporaneamente i tasti **R** + **2**.

Codice F2 (46). Questo parametro permette di programmare il codice per attivare la funzione F2 da tastiera. Per immettere il codice è necessario premere contemporaneamente i tasti **R** + **3**.

Primo numero in memoria “1 Num. Memoria” (47). Questo parametro permette di programmare il numero per la chiamata rapida associato al tasto **1**. Se il numero è 0, la funzione è disabilitata.

Secondo numero in memoria “2 Num. Memoria” (48). Questo parametro permette di programmare il numero per la chiamata rapida associato al tasto **2**. Se il numero è 0, la funzione è disabilitata.

La funzione di chiamata rapida è secondaria rispetto a quella di chiamata centralino. Se è abilitato il parametro 19 “Abil. Ch:Centralino” premendo **19** viene inviata la chiamata al centralino sul canale digibus verso la targa principale / centralino.

Indirizzo lettore esterno “Indirizzo Ext 1 – 8” (49) – (56). Alla targa si possono collegare fino ad 8 lettori di trasponder tramite il canale digibus montante citofoni, morsetto 1. Il codice identificativo dei lettori da cui la targa può ricevere la chiave deve essere programmato in questi parametri.

Trasmissione della chiave ricevuta “Tx Chiave” (57). Il codice della chiave ricevuto da uno dei lettori trasponder collegati al canale digibus montante citofoni, può essere inoltrato dalla targa secondo le seguenti modalità:

Tx Chiave =	Azione:
0	Non trasmette la chiave
1	Trasmette la chiave se è presente nel database della targa
2	Trasmette la chiave se non è presente nel database della targa
3	Trasmette la chiave sempre

Richiesta codice di conferma al lettore trasponder “Richiesta Passw” (58). Quando la targa riceve una chiave può richiedere al lettore trasponder una conferma inviando un messaggio codificato con una password. Se questo parametro è uguale ad 1 viene chiesta la conferma, altrimenti no.

Trasmissione delle chiave verso la seriale Su o Giù “Tx SU / Giù” (59). Se il parametro 57 è diverso da 0, questo parametro decide su quale canale sarà inoltrato il codice chiave: se par. 59 = 0 la targa trasmette la chiave sul canale digibus montante citofoni (SU) altrimenti sul canale digibus verso la targa principale / centralino (GIÙ).

Accesso ai parametri nascosti “Par. nascosti” (60). I parametri da 61 a 67 non sono normalmente accessibili. Questo parametri devono essere modificati solo su indicazione dei tecnici Elvox per evitare malfunzionamenti o danneggiamenti della targa. Per accedere ai parametri nascosti è necessario digitare 27 in Par nascosti. L'accesso ai parametri è disattivato automaticamente quando si rientra nei parametri accessibili normalmente.

Ciclo spegnimento monitor “Tempo Off Mon.” (61). Questo parametro esprime il tempo, in decine di millisecondi, di attivazione dell'uscita +I. Il morsetto +I della targa è connesso al morsetto +I presente sugli alimentatori 6941 e 6948 e controlla l'alimentazione dei monitor ai morsetti + -.

Timeout targa in transito “Tim. Transito” (62). È il tempo massimo, espresso in minuti per cui la targa rimane in transito. Per evitare che malfunzionamenti dell'impianto possano bloccare la targa nello stato di occupato, trascorso questo tempo la targa interrompe la comunicazione liberando anche il montante citofoni a cui è collegata.

Ripetizione Comandi “Rip. Comandi (+)” (63). Questo comando permette l'inoltro o la ripetizione di alcuni comandi speciali, come nella tabella sotto:

bit	Rip. comandi =	Azione:	Default
	0	Nessuna	xxx
0	1	Trasmette un comando di reset doppio	0
2	4	Inoltra il comando “CHIAVE ASSENTE” sulla linea digibus montante citofoni	1
3	8	Inoltra il comando “CHIAVE ASSENTE” sulla linea digibus targa principale	0
4	16	Se = 16, quando la targa riceve il comando INTERCOMUNICANTE + TLC inoltra il comando senza modificarlo, altrimenti inoltra solo intercomunicante senza telecamera.	0
5	32	Se = 32: se la targa riceve un comando “S” dalla seriale lato MONTANTE CITOFONI indirizzato ad un'altro apparecchio lo inoltra sulla seriale TARGA PRINCIPALE.	0
6	64	Se = 64: se la targa riceve un comando “S” dalla seriale lato TARGA PRINCIPALE destinato ad un'altro apparecchio lo inoltra sulla seriale MONTANTE CITOFONI.	0
7	128	Il comando F1 è inoltrato alla targa principale.	1
8	256	Il comando F2 è inoltrato alla targa principale.	1
9	512	Il comando di RESET proveniente dalla targa principale è inoltrato al montante citofoni anche se la finestra utente iniziale - utente finale è chiusa.	0

1282 -1286

Attenzione!: Se la targa è connessa in parallelo ad altre targhe con entrambe le seriali (morsetti 1 e 6) è possibile abilitare i bit 5 e 6 solo su una targa mentre sulle altre è necessario lasciarli disabilitati.

Una combinazione delle azioni si ottiene sommando i valori della singola azione, ad esempio:

Se Rip. Comandi = 5 L'azione attuata è: Trasmette un comando di reset doppio e inoltra il comando "CHIAVE ASSENTE" sulla linea digibus montante citofoni.

Ripristino dati di default "Reset di fabbr" (65). Digitando in questo parametro il codice 31830988, tutti i parametri sono resettati al loro valore di default.

Cancello settore flash "Canc.SETT.Flash" (66). Cancella il settore della memoria programma del microcontrollore digitato.

Attenzione!! L'uso errato di questo parametro può danneggiare la targa oppure provocare malfunzionamenti!

Numero di chiavi da tastiera (67). Indica il numero massimo di chiavi software che si possono immettere da tastiera. Il numero massimo di chiavi (da tastiera e trasponder) è 2000. Queste chiavi si possono suddividere tra tastiera e trasponder, se ad esempio per 67 = 100, si possono utilizzare 1900 trasponder.

REGOLAZIONE DEI VOLUMI TARGA

I volumi della targa si possono regolare modificando i parametri 42, 43, 44 oppure nel corso di una chiamata, dal menu "regola volumi".

E' possibile regolare:

- volume esterno. E' il volume dell'altoparlante della targa.
- volume interno. E' il volume del segnale del microfono della targa e quindi della linea di fonica dell'impianto.
- Bilanciamento. E' il bilanciamento del segnale altoparlante / microfono per annullare l'effetto Larsen.

Per accedere al menu regola volumi:

- Premere contemporaneamente i pulsanti R + 5 ed inserire la password di programmazione tecnica (parametro 8) il cui valore di default è 123.
- Entrati nel menu regolazione volumi, digitare il numero dell'interno da chiamare e premere il tasto "↵".

Una volta in comunicazione:

- Per cambiare la regolazione del volume usare i tasti "⏮" e "⏭". Il livello del parametro selezionato è indicato dalla bar - graph visualizzata;
- Per cambiare il parametro da regolare premere il tasto "⌘".
- Per salvare le regolazioni effettuate premere il tasto "↵".

Ripetere le operazioni degli ultimi tre punti fino a raggiungere il livello di volume desiderato.

Completata la taratura, chiudere la conversazione con il tasto R.

PROGRAMMAZIONE DEI CODICI CHIAVI

Le chiavi software sono codici che permettono, a seconda della programmazione effettuata di aprire la serratura, attivare la funzione F1, attivare la funzione F2.

L'inserimento della chiave da parte dell'utente avviene dal menù principale secondo la modalità programmata al parametro 10. Se la chiave è attiva, le funzioni programmate per quella chiave sono attuate, altrimenti la targa visualizza la scritta "NON TROVATO".

La chiave è configurabile utilizzando i sottomenù di programmazione chiave. I parametri di configurazione sono inizializzati con valori di default uguali per tutte le chiavi.

La chiave può essere sempre attiva oppure può essere attivata all'interno di una fascia oraria. La chiave può anche essere disattivata senza rimuoverla dall'elenco tramite il bit 1 del sottomenù "OPZIONI".

Per accedere al menù "CODICI CHIAVI", premere contemporaneamente i pulsanti R + 4 ed inserire la password di programmazione tecnica (parametro 8) il cui valore di default è 123.

La targa visualizza inizialmente la versione del firmware poi dopo 10s o alla pressione di un tasto passa nel menù di setup.

Le varie voci dei sottomenù si scorrono utilizzando i tasti "⏮" e "⏭". Il sottomenù selezionabile è indicato dalla freccia "➡".

Selezionare la voce "CODICI CHIAVI" e premere "↵".

Per programmare una chiave:

- Scorrere la lista delle chiavi utilizzando i tasti "⏮" e "⏭" fino a trovare una chiave libera (codice chiave = 0);
- Individuata una chiave libera, digitare il codice desiderato, e premere "↵" per salvare.

La chiave è memorizzata con i parametri opzionali settati ai valori di default.

Per modificare una chiave:

- Scorrere la lista delle chiavi fino a quella desiderata;
- Modificare il valore e premere "↵" per salvare. Scrivendo 0 la chiave viene cancellata.

La chiave è memorizzata con i parametri opzionali settati ai valori di default.

Per modificare i dati opzionali della targa:

- 1- Scorrere la lista delle chiavi utilizzando i tasti "⏮" e "⏭" fino a quella desiderata e premere il tasto "⌘".

I sottomenù chiavi sono:

- 1- OPZIONI. Permette di modificare le opzioni della chiave. Le opzioni possibili sono elencate nella tabella di seguito:

bit	def	opzione
1	1	Chiave attiva. La chiave può essere disattivata mettendo questo bit a 0
2	1	Chiave continua. La chiave è attiva nell'arco delle 24h. se questo bit è a 0 la chiave è attiva all'interno della fascia oraria programmata.
3	0	NON UTILIZZATO
4	0	NON UTILIZZATO
5	1	Digitando la chiave si attiva la serratura
6	0	Digitando la chiave si attiva F1
7	0	Digitando la chiave si attiva F2
8	0	NON UTILIZZATO

l'opzione è attiva quando il quadrato associato al bit è pieno.

Per modificare un bit di opzione, selezionare il bit utilizzando i tasti "⏮" e "⏭". Il bit selezionato è indicato dalla freccia "➡".

Premendo il tasto "⌘" si cambia lo stato del bit.

Premendo il tasto "↵", si passa nel sottomenù successivo. Per salvare il nuovo dato programmato bisogna premere il tasto "↵", scorrere tutti i sottomenù fino alla chiave successiva.

1282 -1286

- FASCE ORARIE. Ad ogni chiave possono essere associate 2 fasce orarie delle 16 disponibili e programmabili dal menù fasce orarie. Per modificare la fascia oraria selezionarla utilizzando i tasti "V" e "A". La fascia selezionata è indicata dalla freccia "➔". Digitare il nuovo valore, per valori da 1 a 9 digitare la cifra preceduta da "0" ad esempio per la F.O. 5, scrivere 05 oppure 5 e premere il tasto "V" oppure "A" per passare alla F.O. successiva.
Premendo il tasto "A", si passa nel sottomenù successivo. Per salvare il nuovo dato programmato bisogna premere il tasto "A", scorrere tutti i sottomenù fino alla chiave successiva.
- SELEZIONE LETTORE. Non utilizzato
- DATO UTENTE. Non utilizzato
- NUMERO INTERNO. È il numero dell'interno associato alla chiave. È utile quando, utilizzando il programma "data organizer" si vuole risalire dal database delle chiavi ai possessori della chiave.

Se si modifica uno dei sottomenù, per salvare il nuovo dato programmato bisogna premere il tasto "A" e scorrere tutti i sottomenù fino alla chiave successiva.

ELIMINAZIONE DI TUTTI I CODICI CHIAVE

Per accedere al menù "ELIMINA CHIAVI", premere contemporaneamente i pulsanti R + 4 ed inserire la password di programmazione tecnica (parametro 8) il cui valore di default è 123. La targa visualizza inizialmente la versione del firmware poi dopo 10s o alla pressione di un tasto passa nel menù di setup. Le varie voci dei sottomenù si scorrono utilizzando i tasti "V" e "A". Il sottomenù selezionabile è indicato dalla freccia "➔". Selezionare la voce "ELIMINA CHIAVI" e premere "A". Compare la scritta:

"ELIMINA CHIAVI"
Premere un tasto

Compare la scritta:

1) Chiavi da tast.
2) TRASPONDER

Premi 1 o 2

Selezionando 1 si eliminano tutte le chiavi inseribili da tastiera, selezionando 2 si eliminano tutte le chiavi TRASPONDER. Fatta la selezione, compare la scritta

"codice di conferma"
La targa richiede l'inserimento del codice di conferma per procedere con la cancellazione della rubrica.
Inserire il codice 321 e premere "A"

Se la cancellazione è andata a buon fine compare la scritta "CANCEL-LATO"

La targa torna nel menù precedente

ASSOCIAZIONE HARDWARE – SOFTWARE

(Solo per versioni 1282/P e 1286/P)

Ad ogni pulsante per chiamata diretta è associato un numero Hardware (generato cioè dalla scheda elettronica) che va da 1 a 31 (numero massimo di pulsanti collegabili alla targa). Se la targa deve servire delle utenze che hanno un intervallo di numerazione superiore, ad esempio da 1000 a 1020, oppure se si vuole chiamare da un pulsante un'utenza particolare, ad esempio dalla targa principale chiamare il centralino premendo il primo pulsante, oppure da due pulsanti si vuole chiamare il medesimo interno ecc; è possibile associare ad ogni codice hardware un numero software che la targa userà per inviare la chiamata. La programmazione dell'associazione HW-SW dei pulsanti è possibile solo se il parametro 07 è diverso da 0.

Per programmare le associazioni si può utilizzare il menù "ASSOCIAZIONE HW – SW" della targa oppure il programmatore 950B.

MENU' ASSOCIAZIONE HW – SW DELLA TARGA

Per accedere al menù "ASSOCIAZIONE HW – SW", premere contemporaneamente i pulsanti R + 4 ed inserire la password di programmazione tecnica (parametro 8) il cui valore di default è 123. La targa visualizza inizialmente la versione del firmware poi dopo 10s o alla pressione di un tasto passa nel menù di setup.

Le varie voci dei sottomenù si scorrono utilizzando i tasti "V" e "A". Il sottomenù selezionabile è indicato dalla freccia "➔".

Selezionare la voce "ASSOC. HW – SW" e premere "A".

- Scorrere la lista delle associazioni utilizzando i tasti "V" e "A". **La targa non visualizza i codici di tutti i pulsanti ma solo dei primi 6.** La lista dei pulsanti visualizzati viene allungata ogni volta di 6 elementi aggiunti in coda all'ultimo elemento programmato.
- Trovare il numero hardware del pulsante da programmare, digitare il codice software associato e premere "A".
- Se si vuole cancellare un'associazione, individuato il pulsante, digitare il codice 0 e premere "A".

PROGRAMMAZIONE CON 950B

- Scorrere utilizzando i tasti "V" e "A" del programmatore, i menù fino a selezionare il menù "BUTTONS ASSOC." E premere il tasto OK.
- La targa emette un tono di conferma e sul display del programmatore compare la scritta "PRESS TAST to CHANGE"
- Premere il pulsante di chiamata a cui si vuole associare il numero software. Sul display del programmatore compare la scritta NUM. HW=xxx" e sotto "N.SW=yyyyyyyy"
- Digitare il numero software da associare e premere il pulsante OK del programmatore.

MODI DI FUNZIONAMENTO

La targa ha tre modi di funzionamento legati al Par.07 (Codifica SW):

- A. se Codifica SW = 0 la targa attiva tutti i pulsanti, inviando la chiamata con il numero hardware associato al pulsante;
- B. se Codifica SW = 1 la targa attiva solo i pulsanti che hanno il numero software associato diverso da 0. Ad esempio se il numero software di P1 è 0 quello di P2 è 5 e quello di P3 è 10, la targa attiva solo P2 e P3 ed invia le chiamate con il numero software associato, mentre premendo P1 non succede nulla;
- C. se Codifica SW = 2 la targa attiva tutti i pulsanti, inviando la chiamata con il numero software se il numero software associato è diverso da 0, inviando la chiamata con il numero hardware se il numero software associato è uguale a 0.

Ad esempio se il Par.07 è uguale a 2, abbiamo questa programmazione:

Pulsante	Num.HW	Num.SW	Azione se premo pulsante
P1	1	0	Chiama utenza 1
P2	2	88000001	Chiama utenza 88000001
P3	3	4	Chiama utenza 4
P4	4	0	Chiama utenza 4

In questo modo è possibile modificare la codifica solo di alcuni pulsanti lasciando gli altri invariati.

1282 -1286

PROGRAMMAZIONE DELLE FASCE ORARIE

Da questo menù si programmano le fasce orarie associate alle chiavi. Ogni fascia oraria è attivabile in uno o più giorni della settimana e dispone di due finestre orarie, valide per i giorni programmati settimanalmente.

MENU' FASCIE ORARIE

Per accedere al menù "FASCIE ORARIE", premere contemporaneamente i pulsanti R + 4 ed inserire la password di programmazione tecnica (parametro 8) il cui valore di default è 123. La targa visualizza inizialmente la versione del firmware poi dopo 10s o alla pressione di un tasto passa nel menù di setup.

Le varie voci dei sottomenu si scorrono utilizzando i tasti "↓" e "↑". Il sottomenù selezionabile è indicato dalla freccia "➤". Selezionare la voce "FASCIE ORARIE" e premere "↵".

PROGRAMMAZIONE DELLA FASCIA ORARIA

Attenzione: Affinché le modifiche effettuate in un sottomenù siano memorizzate, è necessario premere il tasto "↵" in modo da scorrere tutti i sottomenù e passare alla chiave successiva.

Per programmare una fascia oraria:

- scorrere l'elenco utilizzando i tasti "↓" e "↑". Selezionata la F.O., premere il tasto "↵", per passare al sottomenù "GIORNO DELLA SETTIMANA".

GIORNO DELLA SETTIMANA

Ogni bit indica il giorno della settimana in cui la chiave è attiva. I giorni vanno dalla Domenica (primo bit) al Sabato (ultimo bit)

Per modificare lo stato del bit, selezionare il bit utilizzando i tasti "↓" e "↑". Il bit selezionato è indicato dalla freccia "➤".

Premendo il tasto "↵" si cambia lo stato del bit.

Premendo il tasto "↵", si passa nel sottomenù "PRIMA FINESTRA ORARIA"

PRIMA FINESTRA ORARIA

La finestra oraria (formato 0 – 23) ha ora e minuti di inizio e ora e minuti di fine.

Per modificare la finestra oraria selezionare l'ora o i minuti utilizzando i tasti "↓" e "↑" (il dato selezionato è indicato dalla freccia "➤") e digitare il nuovo valore desiderato. La targa dispone di un algoritmo per acquisire il nuovo dato e passare al successivo in base al dato modificato. Se ad esempio si modifica l'ora, digitando un numero maggiore di 2, ad esempio 5, il dato è considerato subito valido e la targa passa al successivo, se invece si digita 1 si potrebbe voler scrivere 1 oppure 17 per cui la targa rimane in attesa. In questo caso si digita 01 oppure 1 e si preme il tasto "↓" oppure "↑" per passare al dato successivo.

Premendo il tasto "↵", si passa nel sottomenù "SECONDA FINESTRA ORARIA".

SECONDA FINESTRA ORARIA

Si agisce come descritto sopra per la prima finestra oraria.

Premendo il tasto "↵", si salvano le modifiche effettuate per la fascia oraria selezionata e si passa alla successiva.

PROGRAMMAZIONE ED USO DELLA RUBRICA

Accesso al menù gestione rubrica

La targa gestisce una rubrica che può contenere fino a 2000 utenti. Per immettere un nuovo utente, cancellare un utente già inserito o eliminare tutta la rubrica si utilizza il menu "gestione rubrica". Per accedere al menù "gestione rubrica":

premere contemporaneamente i pulsanti R e 7, compare la scritta "Password:"



immettere la password "chiave rubrica" (par. 09) default 222 e premere "↵"



compare il menù "rubrica" che ha tre voci:
1) inserisci utente
2) cancella utente
3) elimina rubrica

Se si vuole inserire un nuovo utente, premere 1

Se si vuole cancellare un utente, premere 2

Se si vuole cancellare tutta la rubrica, premere 3

Premendo il tasto R si torna nel menù principale.

Inserimento di un nuovo utente

Dal menù "gestione rubrica" selezionare l'opzione 1. Compare la scritta

Inserisci nome



E' possibile a questo punto inserire il nome utilizzando la tastiera della targa



preme il tasto "↵" il nome è memorizzato ed è possibile inserire il numero dell'interno utilizzando la tastiera della targa



preme il tasto "↵" si conclude la procedura. Se il nuovo utente è memorizzato compare la scritta "FATTO" altrimenti se l'utente è già presente in rubrica compare la scritta "Record già presente".

Per selezionare il carattere desiderato premere più volte il tasto corrispondente secondo la tabella riportata in seguito.

		key									
		0	1	2	3	4	5	6	7	8	9
← sequence	0	SPACE	A	D	G	J	M	P	T	W	
	+	1	B	E	H	K	μ	Q	U	X	
		!	C	F	I	L	N	R	V	Y	
		"	a	d	g	j	O	S	t	Z	
		#	b	e	h	k	m	p	u	w	
		\$	c	f	i	l	n	q	v	x	
		%	2	3	4	5	o	r	8	y	
		&	Á	Đ	Í	Ĺ	6	s	þ	z	
		'	á	đ	í	ĺ	ñ	7	ť	9	
		(À	Ď	Ī	Ľ	ň	þ	Ť	×	
)	à	ď	î	ľ	ñ	ř	ť	ý	
		*	Ā	đ	ī	l̄	ñ	ř	ť	ý	
		+	ā	é	ī	l̄	ñ	ř	ú	ÿ	
		,	Ā	é	ī	l̄	ñ	ř	ú	ÿ	
		-	ā	é	ī	l̄	ñ	ř	ú	ÿ	
		.	Ā	è	ī	l̄	ó	š	ù	ž	
		/	ā	é	ī	l̄	ó	š	ú	ž	
		[Ā	é	ī	l̄	ó	š	ú	ž	
		\	ā	ē	ī	l̄	ó	š	ú	ž	
]	Ā	ē	ī	l̄	ó	š	ú	ž	
		^	ā	ē	ī	l̄	ó	š	ú	ž	
		_	Ā	é	ī	l̄	ó	š	ú	ž	
		{	ĀĒ	Ē			ó	š	ú	ž	
		;	æ	ę			ó	š	ú	ž	
		:	Č				ó	š	ú	ž	
		}	č				ó	š	ú	ž	
		<	Č				ø				
	,	č				ø					
	~	Ç				œ					
	=	ç				œ					
		ø									
	-										
	>										
	°										
	?										
	@										
	¿										
	±										
	€										
	+										
	.										
	°										
	«										
	»										

Dopo aver selezionato il carattere desiderato è necessario aspettare per un breve intervallo di tempo in modo da far avanzare il cursore ed inserire il carattere successivo.
 In caso di errore è possibile cancellare i caratteri o i numeri inseriti premendo il tasto "←".
 Premendo il tasto R si esce dalla modalità di inserimento utente e si torna al menu "gestione rubrica".

Cancellazione di un utente inserito

Dal menù "gestione rubrica" selezionare l'opzione 2.

Si accede alla rubrica.
 Selezionare l'utenza da cancellare scorrendo la rubrica con i tasti "↓" e "←".



L'utenza da cancellare è individuata dal simbolo "Ⓜ".



premere "?" per cancellare l'utenza selezionata



premere "Ⓜ" per cancellare l'utenza selezionata

Alla fine della procedura la targa rimane in modalità "cancella utenza" è possibile così cancellare un'altra utenza.
 Premendo il tasto R si ritorna nel menù "gestione rubrica".

Eliminazione della rubrica

ATTENZIONE! La procedura seguente cancella tutti gli utenti presenti in rubrica!

Dal menù "gestione rubrica" selezionare l'opzione 3. Compare la scritta:

"ELIMINA RUBRICA"
 Premere un tasto



Premendo un tasto qualunque compare la scritta:
 "codice di conferma"
 La targa richiede l'inserimento del codice di conferma per procedere con la cancellazione della rubrica.
 Inserire il codice 123



Premendo il tasto "Ⓜ" tutta la rubrica viene eliminata

Se la procedura ha avuto esito positivo compare la scritta "CANCELLATO" e la targa ritorna al menù "gestione rubrica".

Se si vuole uscire dal menù "elimina rubrica" senza effettuare la cancellazione della rubrica premere più volte il tasto R fino a tornare al menù principale.

Uso della rubrica

Se sono stati memorizzati degli utenti in rubrica è possibile accedervi premendo il pulsante "*" oppure i pulsanti "↓" e "←" se non sono stati destinati ad altra funzione.

Premendo il pulsante "*" si accede al menù ricerca della rubrica. E' possibile cercare un utente scorrendo la lista con i tasti "↓" e "←" oppure digitando le prime lettere dell'utente e scorrendo la lista dei nomi trovati con i pulsanti "↓" e "←".

L'utenza selezionata è individuata dal simbolo "Ⓜ" lampeggiante. Premere il tasto "Ⓜ" per inviare la chiamata all'utente selezionato.

1282 -1286

The instruction manual is downloadable from the site www.vimar.com

Description

Types 1282 (1282/P) and 1286 (1286/P) correspond respectively to standard electronic units for the composition of 2 models of alphanumeric entrance panel.

1282 (1282/P) audio electronic unit with electronic agenda, keypad and graphic display.

An electronic unit similar to 1282 is also used in the Pata-vium (8844/T) and Stainless Steel Flat (8844/A, 8844/AK) series.

1286 (1286/P) video electronic unit with high-definition colour camera, electronic agenda, keypad and graphic display.

An electronic unit similar to 1286 is also used in the Pata-vium (8847/CT) and Stainless Steel Flat (8847/AC, 8847/ACK) series.

Versions 1282/P and 1286/P are equipped with wiring for connection of additional modules with conventional call push-buttons which enable direct calls to a maximum of 30-31 internal users (see Fig. 28, 29 on page 17).

All entrance panels are supplied with 122x32 pixel graphic display and an electronic agenda for up to 2000 users (comprising 16 characters). Several names can be associated with the same internal unit (number) (such as names of husband-wife).

The electronic units are to be used with 1200 series or modular 8000 series plates and components, supplied separately.

The electronic entrance panels can generate, via alphanumeric keypad, different call codes ranging from: 1 to 99999999 for 8-digit operation (default) or 1 to 9999 for 4-digit operation (by setting parameter 11 "number of digits" to 4). Panels are designed to operate either alone or together with other panels to construct a building complex type system. The technical parameters can be programmed directly via the keypad or by connecting to a computer using the "ANALYZER" software type 94CD and interface type 6952 or type 6952/A.

Entrance panel operating characteristics

- Option of adjusting the keypad backlight intensity, for optimum legibility and energy saving.
- Agenda for up to 2000 users, with option of expansion;
- Encoded lock function with 2000 code memory;
- Search names in mobile phone type agenda (select first letter of the name of the person you want to call);
- Camera LED brightness control (fade-in effect);
- Software adjustment of loudspeaker volume, microphone volume and balance via bar graph on display or via parameter;
- Parameter cross-consistency check. Since certain parameters are correlated, when they are modified a consistency check is performed and in the event of an error a warning message is generated to indicate that the correlated parameters must be adjusted.
- Option of 8 (default) or 4-digit operation.
- Possibility of assembling a composite entrance panel by adding up to 31 individual keys via additional modules type 12TS, 12TD (e.g. direct call to switchboard, or to offices);
- PRE DIGIT function, e.g. facility to store a variable pre-code of between 1 and 4 digits. This function is particularly useful for stairway entrance panels in residential complexes;
- Date and time display in the main menu;
- 6 selectable languages for the user guide;
- Time band memory (store up to two daily time bands for each day of the week) for encoded door lock control.

ELECTRONIC UNIT

The electronic unit is equipped with a speech unit, camera (on video versions), backlit graphic display, a keypad and wiring for terminal block connections. The 1282/P and 1286/P versions are also equipped with wiring for connection of additional push-button modules. The electronic unit occupies the space of two modules arranged vertically.

The electrical specifications are:

Supply voltage: 12V +/- 15% Absorbed current (with supply voltage of 13.5V)

In standby, with low LED brightness (para. 25 = default)	106mA
At start-up, keypad LED intensity high (para. 26 = default)	132mA
At full power (answering call with camera and audio on)	260mA

The colour video versions are supplied with a 480 TV line high-resolution camera, with the following specifications:

- 1/4" CCD sensor"
- aspheric lens f= 2.7mm, F= 2.3
- subject lighting less than 1.0 lux.

All cameras have a manual pan and tilt facility. This adjustment can be performed after removing the outer plate of the entrance panel.

Example of standard electronic unit with camera.

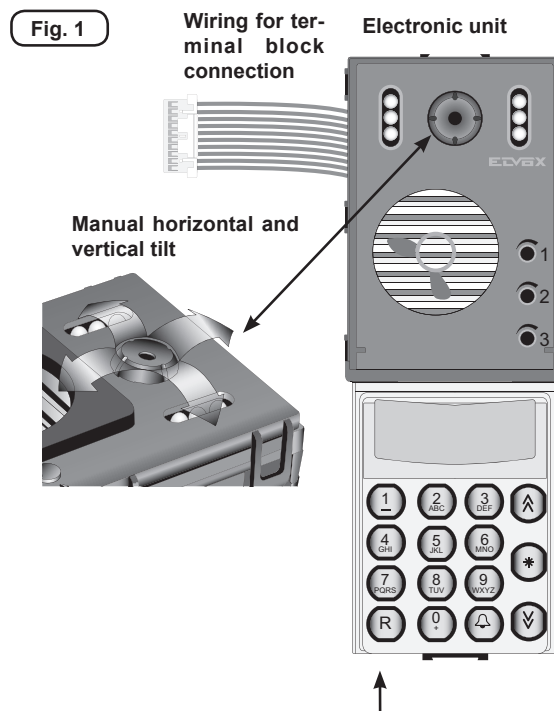

The bottom of the electronic unit, indicated by the arrow in the picture, is fitted with jumper J1 for current generator on/off activation (ON = jumper activated, OFF = jumper deactivated). If the generator is activated, the factory-preset nominal output current is 25mA.

NOTE: The pack contains a rubber gasket for fitting around the loudspeaker grill, which must be applied to the front of the electronic unit, only when installing 8000 series entrance panels.

1282 -1286

TERMINAL BLOCK

Fig. 2

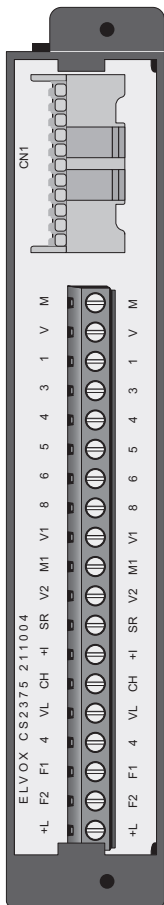

Terminal	Description
+I	Monitor shutdown control terminal.
S	Electric lock activation control terminal.
F2	Auxiliary function 2 activation control terminal.
F1	Auxiliary function 1 activation control terminal.
+L	Panel active terminal.
CH	Call signal activation control terminal.
8	Terminal for voice signal in building complex.
6	Terminal for digital signal in building complex.
V2	Video signal terminal.
M	Video signal earth terminal.
V1	Video signal input terminal.
5	+13.5Vdc supply voltage terminal.
4	Negative supply voltage terminal.
3	Terminal for voice signal to interphone/monitor cable riser.
1	Terminal for digital signal to interphone/monitor cable riser.
V	Video signal output terminal.
M	Video signal earth terminal.
VL	Key lighting LED power supply terminal for additional modules.

PRELIMINARY OPERATIONS (only for versions 1282/P and 1286/P)

Electronic units type 1282/P and type 1286/P can be connected to individual push-button modules to provide up to a maximum of 31 push-buttons using the additional modules with push-buttons in single row, or up to 30 push-buttons using an additional module with push-buttons in double row.

For expansion with call push-buttons it is necessary to connect additional modules (type 12TS or 12TD): 12TS for push-buttons in single row or type 12TD for push-buttons in double row.

Fig. 28

Type 1282/P, type 1286/P

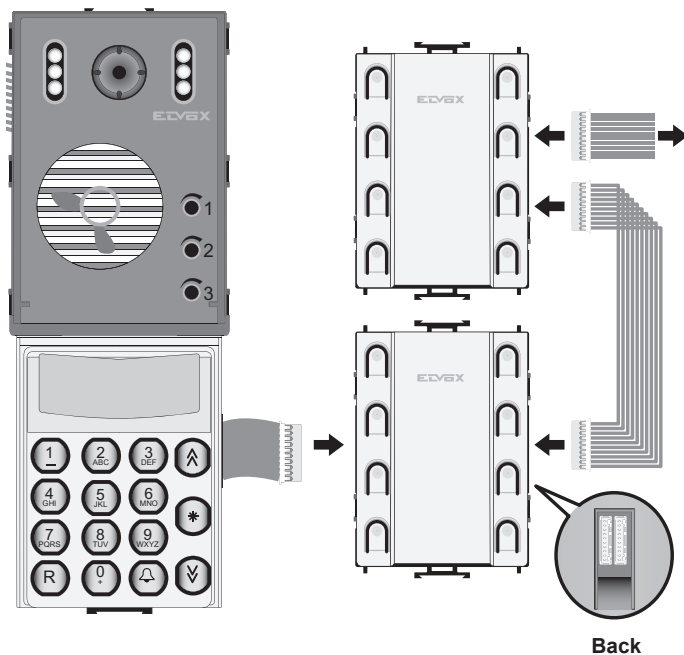
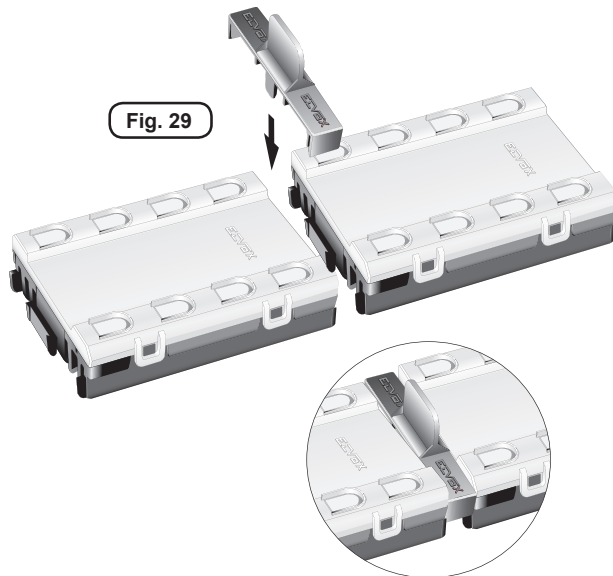

Fig. 29



1282 -1286

PROGRAMMING THE HARDWARE OF ADDITIONAL PUSH-BUTTON MODULES (make changes with system switched off)

If additional modules have been connected to the entrance panel, they must be programmed.

The additional modules are programmed using the DIP switches located under the push-button cover.

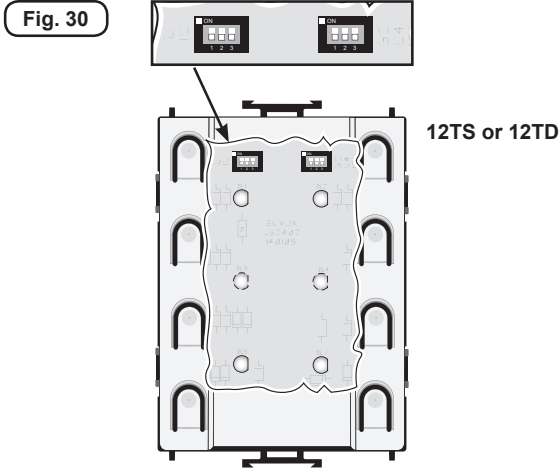

Programming assigns a unique hardware number to each push-button. On 12TS series modules, with push-buttons in single rows, there are 6 DIP switches, while on 12TD series modules, with push-buttons in double rows, there are 5 DIP switches. The DIP switches modify the hardware code of the first push-button at the top right of the module. The other push-buttons are numbered consecutively from top to bottom, right to left. It is important not to overlap the codes of push-buttons on the same panel.

The codes associated with push-buttons of additional modules are indicated below in Table 1 and Table 2.

TABLE 1 – PUSH-BUTTONS IN SINGLE ROW
Par. 06 “Buttons in 2 rows” = 0 (default)

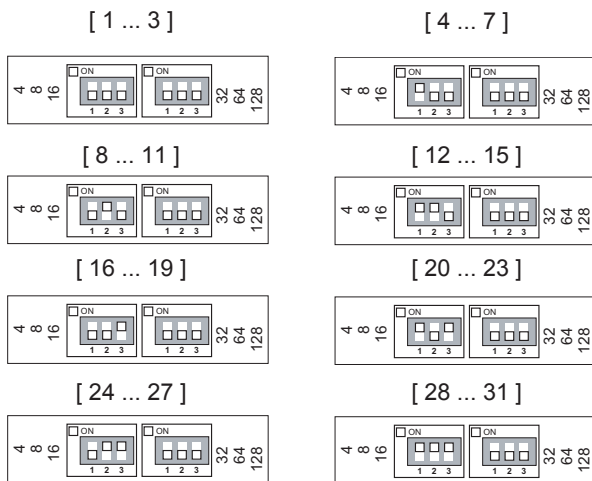

TABLE 2 - PUSH-BUTTONS IN DOUBLE ROW
Par. 06 “Buttons in 2 rows” = 1

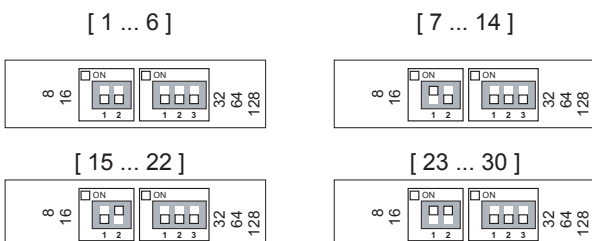
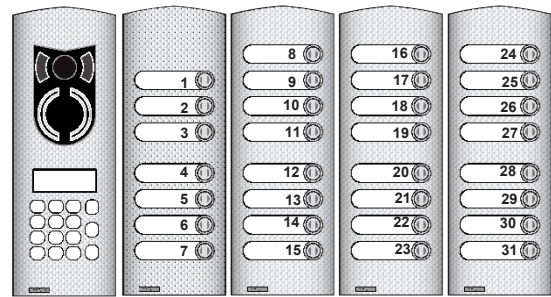
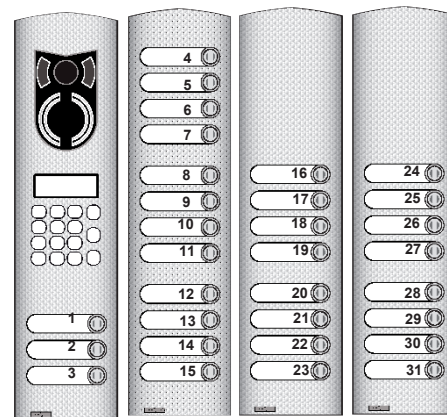

Fig. 31 Examples of configuration of entrance panels with additional direct call push-buttons:



122D 1257 1258 1258 1258
+ 2 x + 2 x + 2 x + 2 x
12TS 12TS 12TS 12TS



12D3 1272 1268 1268
+ 12TS + 3 x + 2 x + 2 x
12TS 12TS 12TS 12TS

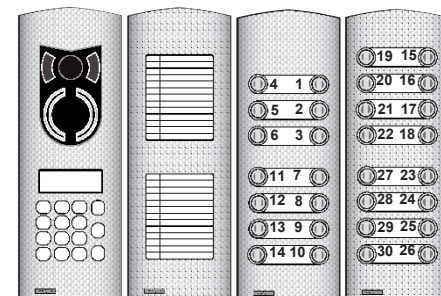

122D 122N 1284/D 1286/D
+ 2 x + 2 x + 2 x
12TD 12TD 12TD

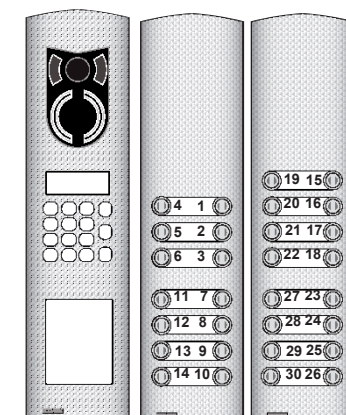

123D 1274/D 1276/D
+ 2 x + 2 x
12TD 12TD

1282 -1286

PROCEDURE FOR ACCESSING ENTRANCE PANEL FUNCTIONS

Simultaneously press two or more buttons to access the entrance panel submenus listed in the following table:

(the simultaneous pressing of the buttons is indicated by the symbol "+", for example R+1 indicates the simultaneous pressing of buttons R and 1).

BUTTON COMBINATION	PAS-SWORD	MENU	ACTION
+	Programmed in keys	INSERT KEY	If configured by par.10 "Key 0-R1-C" enables the keycode to be inserted
+	Programmed in par. 45 "F1 code"	INSERT F1 CODE	Activates function F1
+	Programmed in par. 46 "F2 code"	INSERT F2 CODE	Activates function F2
+	123 (default)	PROGRAMMING	Enables access to the entrance panel setup menu
+	123 (default)	VOLUME CONTROL	Accesses the menu for volume control with call in progress
+	1234	MEASUREMENTS	Displays the measurements taken by the entrance panel on the bus
+	222 (default)	AGENDA SETUP	Enables access to the agenda programming menu.
+	None	DATALOGGER	If enabled by parameter 30, accesses the datalogger menu
+ + + (or) + +	None	SOFTWARE VERSION	Displays the software version of the entrance panel

QUICK FUNCTION BUTTONS

When the entrance panel is displaying the main menu, certain buttons are used to access quick functions. The functions are listed below in order of priority.

But-ton	Setup parameter	Function
	Par. 47 1st quick number (if users are present in the agenda)	Calls the stored number Access user agenda
	Par. 19 Enable switchboard call = 2	Send call to main switchboard
	Par. 48 2nd quick number (if users are present in the agenda)	Calls the stored number Access user agenda
	(if users are present in the agenda)	Access user agenda in search mode
	INSERT KEY	If configured by par.10 "Key 0-R1-C" enables the keycode to be inserted
	INSERT KEY	If configured by par.10 "Key 0-R1-C" enables the keycode to be inserted

THE PANEL SETUP MENUS

To access the entrance panel setup menus, simultaneously press push-buttons R + 4 and enter the technical programming password (parameter 8), the default value is 123.

The entrance panel initially displays the firmware version then after 10 seconds or when a button is pressed it enters the setup menu.

The various submenu items can be scrolled using the "" and "" buttons. The selectable submenu is indicated by the "" arrow.

The selectable submenus are:

Submenu	
PARAMETERS	This menu provides access to the entrance panel operating parameters
KEYCODES	This menu is used to program the keys insertable from keypad
HW - SW ASSOC.	From this menu, which is only visible if the SW encoding parameter (par. 07) is different from 0, and therefore if HW – SW association is enabled, it is possible to associate the hardware code of direct call push-buttons (optional) with a software number which will be used to make the call.
TIME BANDS	Time bands are programmed from this menu
STORE TRANSPONDER	Transponder keys are programmed from this menu.
DEL.TRANSPONDER	From this menu it is possible to delete transponder keys which have already been inserted individually.
ERASE KEYS	From this menu it is possible to completely erase the key database, from keypad or from transponder. To delete the keys it is necessary to enter code 321.

PROGRAMMING ENTRANCE PANEL TECHNICAL PARAMETERS

The entrance panel is delivered with the technical parameters initialised with the default value. If the value of one or more parameters needs to be modified, it is possible to:

1. Access the entrance panel parameters from the "PARAMETERS" menu on the entrance panel;
2. Use a computer and the "ANALYZER" software type 94CD to connect to the entrance panel with interface type 6952 or 6952/A

ACCESSING THE ENTRANCE PANEL PARAMETER MENU

To access the entrance panel setup menus, simultaneously press push-buttons R + 4 and enter the technical programming password (parameter 8). The default value is 123.

The entrance panel initially displays the firmware version then after 10 seconds or when a button is pressed it enters the setup menu.

The various submenu items can be scrolled using the "" and "" buttons. The selectable submenu is indicated by the "" arrow.

Select the "PARAMETERS" item and press .

After programming has been completed, connect the entrance panel to the system by connecting the digital signal wire to connector terminal 1.

PROGRAMMING WITH "ANALYZER"

For programming with the "ANALYZER" software, refer to the instructions supplied with the product.

With the entrance panel switched off, connect interface type 6952 or 6952/A to terminals 1 4 of the connector on the entrance panel. If multiple entrance panels are connected in parallel, the entrance panel can be programmed while still connected to the system if a code has been assigned to the entrance panel ("entrance panel code" parameter) and by setting the same value in the Analyzer Digibus address. Otherwise, if using Digibus address = 0, the entrance panel must be isolated from the rest of the system by disconnecting the digital signal wire which goes from terminal 1 to the interphone riser and to the other entrance panels.



1282 -1286

ENTRANCE PANEL PARAMETERS

The entrance parameters are listed in the following table:

N	Parameter	Min.	Default	Max	Notes
01	Init.User	1	1	99999999	Lowest number of users called from the entrance panel
02	Final User	1	99999999	99999999	Highest number of users called from the entrance panel
03	Panel Number	0	0	99999999	ID number of the entrance panel for calls from switchboard. We advise you to always use numbers above 99000000
04	Pre-code	0	0	9999	Number assigned to the number entered from the keypad
05	Sum number	0	0	99999999	(Only forP versions) If parameter 07 = 0, the value programmed for this parameter is added to the hardware code of the pressed button to obtain the number of the internal user called. E.g. Para. 05 = 10, button pressed = 8 -> the panel calls internal user 18.
06	Buttons in 2 rows	0	0	1	(Only forP versions) 1 = The push-buttons of the entrance panel and those of the additional modules are arranged in two parallel rows; 0 = The push-buttons of the entrance panel and those of the additional modules are arranged in a single row
07	SW encoding	0	0	2	(Only forP versions) The HW-SW association of the direct call push-buttons can only be programmed when the parameter is enabled: 0 = HW -SW association disabled. 1 = HW -SW association enabled. If number NNN is associated with push-button X, when X is pressed the panel calls number NNN. If however 0 is associated with push-button X, when X is pressed the panel does NOT send the call. 2 = HW -SW association enabled. If number NNN is associated with push-button X, when X is pressed the panel calls number NNN. If however 0 is associated with push-button X, when X is pressed the panel calls number X.
08	Tech.Prg Key	1	123	9999	Key for accessing the entrance panel setup menus.
09	Agenda Key	1	222	9999	Key for accessing the user agenda management menus
10	Key 0-R1-C	0	1	2	Procedure for inserting the key for the door lock release: 0 = press '0' to enable the key to be entered 1 = press R and 1 to enter the key 2 = press "ⓐ" to enter the key
11	Digit number	4	8	8	Number of digits used in digibus communication. The only possible options are 4 or 8.
12	Select Language	0	0	8	Parameter for selecting the message display language 0 = Italian 1 = English 2 = Spanish 3 = French 4 = German 5 = Portuguese 6 = Swedish 7 = Polish 8 = Slovenian
13	Panel Block	0	0	1	1 = the panel is blocked and does not make calls
14	Enab. Priority	0	0	1	1 = the entrance panel has priority over other panels connected in parallel. If there is a call in progress from the other panels, it is possible to make a call by disconnecting the line to the other panels.
15	Enab.Lock	0	1	6	Configures the door lock opening modes. See "DESCRIPTION OF FUNCTIONS AND PARAMETERS - Lock activation mode" (page 24)
16	Enab.Camera	0	1	1	0 = the video camera is not enabled, therefore the entrance panel only makes audio calls; 1 = the video camera is enabled and the entrance panel makes audio / video calls
17	Enab.Panel Tone	0	1	1	0 = acoustic signals are disabled 1 = acoustic signals are enabled
18	Enab.Self-start	0	0	255	0 = self-start disabled, otherwise self-start is enabled according as described in "DESCRIPTION OF FUNCTIONS AND PARAMETERS - Enable self-start".
19	Enab.Switchboard. Call	0	0	3	Enables the call to switchboard function. Used when the entrance panel is a secondary panel in a building complex: 0 = Switchboard call disabled 1 = Switchboard call from direct call push-button programmed in Par. 20 2 = Switchboard call from "ⓖ" button 3 = Switchboard call from direct call push-button and from "ⓖ" button

N	Parameter	Min.	Default	Max	Notes
20	Switchbd button	0	0	255	If the entrance panel is a secondary panel and parameter 19 = 1, when the direct call button with the same hardware code as the code programmed in this parameter is pressed, the entrance panel substitutes the called number with the entrance panel number (parameter 3) and sends the call on the serial line to the main panel / main switchboard.
21	Audio Active	0	1	1	1 = The entrance panel activates automatically when the audio line is charged and the audio voltage is less than 7V 0 = the entrance panel does not activate
22	Pre-code digits	1	4	4	Number of digits used for the pre-code (par. 04)
23	Conv.Duration	0	120	1800	Conversation duration in seconds. When the set time has elapsed the entrance panel terminates the call.
24	Tone Duration	0	1	255	Interphone ringtone duration in seconds (CH line activation).
25	Answer time	1	30	1800	Time in seconds waiting for answer from the receiving interphone. When the time elapses the panel terminates the call
26	Funct.1 Time	1	1	255	F1 function (F1 line) activation duration in seconds Check that the set times are compatible with the devices connected to the corresponding outputs of the power supply.
27	Funct.2 Time	1	1	255	F2 function (F2 line) activation duration in seconds Check that the set times are compatible with the devices connected to the corresponding outputs of the power supply.
28	Lock time	1	1	255	Lock (SR line) activation duration in seconds Check that the set times are compatible with the devices connected to the corresponding outputs of the power supply.
29	Enab.Up Window	0	1	1	Enables the "initial user" - "final user" filter also for commands transferred from terminal 1 to terminal 6 of the entrance panel (0=No, 1=Yes).
30	Datalogger (R9)	0	0	1	1 = Activates the panel datalogger. The datalogger records the transfer of messages over the digibus line. To access the datalogger press  + 
31	View debug	0	0	1	1 = activates debug messages displayed from the entrance panel.
32	Min LCD Lux (%)	0	5	100	Brightness of the LCD / keypad backlight LEDs and additional modules with the entrance panel in standby
33	Max LCD Lux (%)	0	50	100	Brightness of the LCD / keypad backlight LEDs and additional modules when the entrance panel is active
34	TLC Lux (%)	0	25	100	Brightness of the camera lighting LEDs
35	Seconds [0,59] (entrance panel internal clock)	0	0	59	Seconds setting of the entrance panel internal clock.
36	Minutes [0,59] (entrance panel internal clock)	0	0	59	Minutes setting of the entrance panel internal clock.
37	Hours [0,23] (entrance panel internal clock)	0	0	23	Hours setting of the entrance panel internal clock.
38	Days of the month (entrance panel internal clock)	1	1	31	Day of the month setting of the entrance panel internal calendar.
39	Month [1,12] (entrance panel internal clock)	1	1	12	Month setting of the entrance panel internal calendar.
40	Year (internal clock entrance panel)	2008	2008	2099	Year setting of the entrance panel internal calendar.
41	Day setting [0,6] (internal clock entrance panel)	0	0	6	Day of the week setting of the entrance panel internal calendar. 0 = Sunday
42	External volume	0	30	63	Volume of the entrance panel loudspeaker signal. See paragraph headed "ENTRANCE PANEL VOLUME ADJUSTMENT"
43	Internal volume	0	30	63	Volume of the entrance panel microphone signal See paragraph headed "ENTRANCE PANEL VOLUME ADJUSTMENT"
44	Balance	0	21	63	Balance of the telephone fork circuit See paragraph headed "ENTRANCE PANEL VOLUME ADJUSTMENT"
45	F1 Code	0	0	99999999	Code for activation of function F1
46	F2 Code	0	0	99999999	Code for activation of function F2

N	Parameter	Min.	Default	Max	Notes
47	1 Memory Num.	0	0	99999999	Quick call number associated with the button “  ”. 0 = disabled
48	2 Memory Num.	0	0	99999999	Quick call number associated with the button “  ”. 0 = disabled
49	Ext.1 Address	0	0	99999999	Address of external transponder reading device 1
50	Ext.2 Address	0	0	99999999	Address of external transponder reading device 2
51	Ext.3 Address	0	0	99999999	Address of external transponder reading device 3
52	Ext.4 Address	0	0	99999999	Address of external transponder reading device 4
53	Ext.5 Address	0	0	99999999	Address of external transponder reading device 5
54	Ext.6 Address	0	0	99999999	Address of external transponder reading device 6
55	Ext.7 Address	0	0	99999999	Address of external transponder reading device 7
56	Ext.8 Address	0	0	99999999	Address of external transponder reading device 8
57	Tx Key	0	0	3	0 = does not transmit the key; 1 = transmits the key if it is in the entrance panel database 2 = transmits the key if it is not in the entrance panel database 3 = always transmits the key
58	Request Passw	0	0	1	1 = requests password confirmation from the transponder reading device
59	Tx UP / Down	0	1	1	0 = transmits the key on interphone cable riser serial line (UP) 1 = transmits the key to the main entrance panel / switchboard (DOWN)
60	Hidden Paras	0	0	50	Typing 27 enables the display and programming of parameters 61 – 67
61	Mon. Off Time	0	30	1000	Monitor power-off timeout. The programmed value is multiplied by 10ms, therefore if Mon. Off Time = 30 then the timeout = 300ms
62	Transit Time	0	5	1000	Maximum transit time in minutes
63	Command Rep.(+)	0	388	65535	Repetition of special commands
64	Restart Time(h)	0	0	99999999	NOT USED
65	Factory reset.	0	0	99999999	Typing the code 31830988 resets the parameters to their default values.
66	Flash sector reset	0	0	26	Erases the flash sector indicated from 1 to 26. IMPORTANT! Improper use of this parameter can damage the entrance panel or cause malfunctions!
67	Number of keys from keypad	0	100	2000	Maximum number of keys insertable from keypad If the parameter is 0, the keys from keypad are disabled.

1282 -1286

DESCRIPTION OF FUNCTIONS AND PARAMETERS

Initial User (1) and Final User (2). These parameters must be programmed in the case of a building complex type system and indicate the range of users served by the entrance panel. The two values must only be set in stairway (secondary) entrance panels. If the entrance panel receives a call from the main entrance panel or from a switchboard for a user in the initial user – final user range, it forwards the call and enters engaged status, otherwise it doesn't forward the call and remains free. When the entrance panel is in engaged status no operation can be performed, however if the panel is free it can be used to call served users.

Connection of entrance panels in parallel in building-complex systems:

When there are multiple stairway entrance panels connected in parallel, only one has to convey commands from the stairway entrance panel to the interphone riser. The user window of the entrance panel that conveys the commands will be "open" and therefore:

initial user = number of first user served

final user = number of last user served

The user windows of the other panels will be closed and therefore:

initial user = final user = entrance panel number

In the borderline case of a single user served by multiple entrance panels in parallel, one panel will have:

initial user = final user = internal number,

the others will have:

initial user = final user = entrance panel number

Entrance panel code "Panel Number" (3).

This is the ID code of the entrance panel in the system, equal to the number assigned to the interphone. It must be programmed:

- On building-complex systems with switchboard, to enable the entrance panel to call the switchboard;
- When there are multiple entrance panels connected in parallel, to ensure the unambiguous identification of the entrance panels it is advisable to use numbers such as "99xxxxxx", or in any event numbers that are higher than those used for internal units.

NOTE: In all cases the number of the entrance panel must be unique and different from the interphone and monitor call codes.

Pre-code (4) and number of pre-code digits (22).

These two parameters are used to set up a quick call system for calling users served by the entrance panel. When the pre-code is different from 0, the entrance panel automatically places the pre-code before the entered number to form the number to call. The pre-code consists of the digits programmed in the "number of pre-code digits" parameter counted from the left of the complete number. For example, if the complete number consists of 8 digits; number of pre-code digits = 4; pre-code = 91, and number entered = 15. Then we have:

pre-code digits = 4; p = pre-code; n = number entered	p	p	p	p	n	n	n	n
Position occupied by the digits in the dialled number			9	1			1	5
Number called			9	1	0	0	1	5

The number called by the entrance panel will be 910015.

If the conditions are the same as those listed above but with the number of pre-code digits = 3 then the dialled number becomes:

pre-code digits = 4; p = pre-code; n = number entered	p	p	p	n	n	n	n
Position occupied by the digits in the dialled number		9	1			1	5
Number called		9	1	0	0	1	5

The number called by the entrance panel becomes 9100015.

Shift code "Sum Number" (5). (For /P version entrance panels) This is a constant number which is added to the button hardware value, enabling the value of all buttons to be shifted automatically. In fact, when this parameter is different from 0, the entrance panel sends the call using the sum number + hardware number as the code. This function is disabled if Para.07 (SW encoding) is active, giving priority to the HW-SW association.

Push-buttons in double rows "Buttons in two rows" (6). (For /P version entrance panels) The parameter must be programmed depending on the layout of the push-buttons on the modules: with "0" for push-buttons in single row and "1" for push-buttons in double row. The status of this parameter changes the hardware code assigned to additional push-button modules.

Software encoding (Hardware – software association) (7). (For /P version entrance panels) The HW-SW association of the entrance panel push-buttons can only be programmed when the parameter is enabled. The possible options are:

0 = HW –SW association disabled

1 = HW –SW association enabled. If number NNN is associated with push-button X, when X is pressed the panel calls number NNN. If however 0 is associated with push-button X, when X is pressed the panel does NOT send the call

2 = HW –SW association enabled. If number NNN is associated with push-button X, when X is pressed the panel calls number NNN. If however 0 is associated with push-button X, when X is pressed the panel calls number X.

(see chapter headed "ENTRANCE PANEL HW – SW ASSOCIATION MENU")

Key for accessing the entrance panel setup menu "Tech.Prg Key" (8).

This is the password for accessing the entrance panel setup menus.

Key for accessing the agenda setup menu "Agenda key" (9). This is the

password for accessing the agenda setup menus.

Method for accessing the door lock release menu with numeric key

"Key 0 – R1 – C" (10). Defines the method for accessing the menu to insert the encoded key for the door lock release and the activation of functions F1 and F2, according to the programming of the individual key.

On entering the menu, the message "Insert Code" appears. At this point enter your code and press "0".

If par.9 = 0, enter the menu by pressing the "0" button

If par.9 = 1, enter the menu by simultaneously pressing buttons "R+1"

If par.9 = 2, enter the menu by pressing the "0" button

Encoding system "Digit Number" (11). Defines the type of digibus protocol used by the entrance panel to communicate with other devices in the system. The parameter must be set to 4 if the system contains devices which operate with 4 digits, otherwise the 8-digit protocol must always be used.

Language selection (12). Selects the language used by the entrance panel for the user interface. Parameter for selecting the message display language. The available languages are:

0 = Italian

1 = English

2 = Spanish

3 = French

4 = German

5 = Portuguese

6 = Swedish

"Panel Block" function (13). The main functions of the entrance panel (sending a call) can be blocked. If the parameter is set to "1", all of the entrance panel functions are disabled except for access to the programming parameters.

Enable priority (14). This function can be used when multiple entrance panels are connected in parallel. If the function is active, the entrance panel does not enter "engaged" status when one of the entrance panels connected in parallel engages the cable riser, and remains free to be able to make another call, interrupting the call in progress. If multiple entrance panels have the "enable priority" function active, the last entrance panel to make the call will always occupy the line.

This function is only effective for entrance panels interconnected in parallel; for building-complex systems, stairway entrance panels still enter engaged status if the call comes from a main entrance panel or a switchboard.

1282 -1286

Lock activation mode “Enab. Lock” (15). This parameter configures the opening of the local door lock, e.g. the lock connected to the entrance panel SR terminal or the lock connected to the main entrance panel, according to the following procedures:

“Enab. Lock” =	Open with:
0	Conversation in progress (1)
1	Conversation in progress (1); transit (2)
2	Conversation in progress (1) Switched audio (3)
3	Modes 1 and 2 are active simultaneously
4	Conversation in progress (1) Transit (2) Interphone call (4)
6	Modes 4 and 2 are active simultaneously

(1) The entrance panel has a conversation in progress with the interphone which sends the lock opening command;

(2) the entrance panel is conveying a call from the main entrance panel or from the switchboard to an interphone in its cable riser;

(3) the entrance panel is in conversation with a main switchboard. The lock opening command reaches the switchboard;

(4) the interphone is not in conversation and sends the switchboard call command.

Enable camera “Enab. Camera” (16).

This parameter is set by default to 0 for audio entrance panels audio or to 1 for audio / video entrance panels. Must be set to 1 for audio entrance panels with separate camera. This enables correct switch on/off management of system monitors.

Enable entrance panel tone “Enab. Panel Tone” (17).

The entrance panel emits a beep in response to certain events, such as pressing a button. This parameter can be used to disable the beeps.

Enable Self-start “Enab. Self-start” (18).

The entrance panel can self-start, e.g. activate automatically without anyone making a call, if it receives a command from an interphone.

This parameter enables and configures the entrance panel self-start mode, as shown in the following table:

Self-start =	The entrance panel activates with the command:
0	Self-start function disabled
1	F3
2	F4
4	F5
8	F1
16	F2
32	F6
64	F7
128	F8

Combinations of multiple commands are obtained by adding together the values indicated for the individual command, e.g.:

Self-start = 7 (4 + 2 + 1) The entrance panel activates with the F3, F4 and F5 commands;

Self-start = 96 (64 + 32) The entrance panel activates with the F6 and F7 commands;

Self-start = 129 (128 + 1) The entrance panel activates with the F3 and F8 commands;

Enable Switchboard Call “Enab.Switchboard Call” (19), Switchboard call button “Switchbd button” (20).

Parameter 19 must be set if the entrance panel is a secondary panel in a building complex system with switchboard. In this case, if Par. 19 = 1 and the panel is equipped with additional push-buttons, when the push-button selected with the switchboard call button parameter (20) is pressed, the entrance panel sends the call with its ID code (parameter 3) to the switchboard. However if Par. 19 = 2 the switchboard call is sent by pressing the “

 button. If Par 19 = 3 both modes are active.

Audio Active (21). If this parameter is equal to 1, the entrance panel activates when the audio line is charged and the audio voltage is less than 7V. In the case of multiple entrance panels connected in parallel, automatic activation of the entrance panels may cause feedback due to the Larsen effect. In this case it is advisable to activate the function on only one of the entrance panels.

Conversation Duration “Conv. Duration” (23). This is the maximum duration of the conversation in seconds. The conversation time begins from the moment that the handset is lifted after the interphone has received the call. Once this time has elapsed, the entrance panel terminates the call and returns to free status.

Ringtone duration “Tone duration” (24). This parameter represents the time, in seconds, for which the entrance panel activates the CH terminal. If the entrance panel CH terminal is connected to the CH terminal present on power supply units type 6941 and 6948, the call generator activates which sends the ringtone to the interphone.

If the system has stairway entrance panels (building complex) or a switchboard, the main entrance panel call signal activation time must be 1 second longer than the corresponding time set on the stairway entrance panels or on the switchboard. In other cases the parameter can be modified at the discretion of the installer. In interphones in which the ringtone is generated by the interphone itself, such as type 6600 or 7200, the duration of the tone is independent of the parameter set on the entrance panel.

Answer time (25). This is the maximum time, expressed in seconds, within which the receiving internal user’s handset must be raised from the moment that the entrance panel has sent the call. If the answer does not arrive within the programmed time, the entrance panel terminates the call and returns to free status.

F1 function activation time “Funct. 1 Time” (26). This is the time, expressed in seconds, for which the entrance panel activates the F1 terminal. If the entrance panel F1 terminal is connected to the F1 terminal on power supply units type 6941 and 6948, a relay is activated which closes the contact between terminals R1 and 4. If the parameter is equal to 0, the activation time is fixed by the entrance panel to 0.5 sec.

Check that the set times are compatible with the devices connected to the corresponding outputs of the power supply.

F2 function activation time “Funct. 2” (27). This is the time, expressed in seconds, for which the entrance panel activates the F2 terminal. If the entrance panel F2 terminal is connected to the F2 terminal present on power supply units type 6941 and 6948, a relay is activated which closes the contact between terminals R2 and 4. If the parameter is equal to 0, the activation time is fixed by the entrance panel to 0.5 sec.

Check that the set times are compatible with the devices connected to the corresponding outputs of the power supply.

Lock activation time “Lock Time” (28). This is the time, in seconds, for which the entrance panel activates the SR terminal. If the entrance panel SR terminal is connected to the SR terminal present on power supply units type 6941, 6942 and 6948, the lock connected to terminals 15 and S1 is activated. If the parameter is equal to 0, the activation time is fixed by the entrance panel to 0.5 sec.

Check that the set times are compatible with the devices connected to the corresponding outputs of the power supply.

Enable UP window “Enab. UP Window” (29). If set to 1 (default value) this enables the “initial user” – “final user” filter for “down” commands, e.g. commands conveyed from the external interphone cable riser to the main entrance panel or to the switchboard. In this case, only commands with sender IDs that are inside the window range are conveyed by the entrance panel. If however the parameter is equal to 0 the filter is deactivated, therefore the entrance panel conveys all commands, including those with sender IDs that are outside the window range.

It may be necessary to use this function in the case of building-complex systems in which there are multiple entrance panels connected in parallel both on the interphone cable riser side, and therefore with terminal 1, and on the main entrance panel side, therefore with terminal 6.

1282 -1286

Activate datalogger “Datalogger (R9)” (30). If set to 1 the entrance panel datalogger is activated. The datalogger records messages generated by the entrance panel or which are transmitted over the databuses connected to the entrance panel (cable riser serial line and serial line to the main entrance panel) and can be displayed by simultaneously pressing buttons R + 9. For each message the entrance panel stores the ID of the recipient, the type of command, the time it was detected, the direction of transit and the total number of stored messages. The entrance panel stores in memory the last 400 messages detected. The events are erased if the power to the entrance panel is interrupted. The datalogger is a useful tool for testing a system and identifying possible faults.

Activate debug messages “Disp. debug” (31). If set to 1 every command addressed to the entrance panel is shown on the display, indicating the type of command and the sender ID. This is a useful tool for testing a system and identifying possible faults.



Backlight minimum brightness “Min LED Lux (%)” (32). This is the luminous intensity, expressed as a percentage, of the backlighting LEDs of the panel keypad and LCD screen when the panel is in standby. The entrance panel reaches the minimum brightness value after approximately 10 seconds of inactivity since the last completed action.



Backlight maximum brightness “Max LED Lux (%)” (33). This is the luminous intensity, expressed as a percentage, of the backlighting LEDs of the panel keypad and LCD screen when the panel is on. The entrance panel reaches the maximum brightness value when performing functions and returns to the minimum value after approx. 10 seconds of inactivity.

Camera LED brightness “TLC Lux (%)” (34). This is the luminous intensity, expressed as a percentage, of the camera lighting LEDs. (Only for entrance panels connected to cameras).



Seconds, Minutes, Hours, Day of the month, Month, Year, Day of the week. (35) – (41). These parameters configure the entrance panel clock – calendar.

External volume (42) Internal volume (43) Balance (44). The entrance panel is equipped with digital trimmers for adjusting the audio volume and balance. These parameters directly control the trimmers and can be modified by directly typing the new parameter value or by adjusting the volume while making a call.

F1 Code (45). This parameter is for programming the code to activate function F1 from keypad. To enter the code simultaneously press buttons  + .

F2 Code (46). This parameter is for programming the code to activate function F2 from keypad. To enter the code simultaneously press buttons  + .

First number in memory “1 Num. Memory” (47). This parameter is for programming the quick call number associated with the “” button. If the number is 0, the function is disabled.

Second number in memory “2 Num. Memory” (48). This parameter is for programming the quick call number associated with the “” button. If the number is 0, the function is disabled. The quick call function is secondary to the switchboard call function. If parameter 19 “Enab. Switchbd Call” is enabled, when “” is pressed, the call to switchboard is sent on the digibus channel to the main entrance panel / switchboard.

External reader address “Ext 1 – 8 Address” (49) – (56). Up to 8 transponder readers can be connected to the entrance panel via the interphone cable riser digibus channel, terminal 1. The ID code of the readers from which the entrance panel can receive the key must be programmed in these parameters.

Transmission of received key “Tx Key” (57). The keycode received by one of the transponder readers connected to the interphone cable riser digibus channel, can be forwarded by the entrance panel in the following ways:

Tx Key =	Action:
0	Doesn't transmit the key
1	Transmits the key if it is present in the entrance panel database
2	Transmits the key if it is not present in the entrance panel database
3	Always transmits the key

Request confirmation code from transponder reader “Request Passw” (58). When the entrance panel receives a key it can request a confirmation from the transponder reader sending a message encoded with a password. If this parameter is equal to 1 then confirmation is requested, otherwise not.

Transmission of key to Up or Down serial line “Tx UP / Down” (59). If parameter 57 is different from 0, this parameter decides which channel the keycode will be forwarded on: if para. 59 = 0 the entrance panel transmits the key on the interphone cable riser digibus channel (UP) otherwise on the digibus channel to the main entrance panel / switchboard (down).

Access to hidden parameters “Hidden paras” (60). parameters from 61 to 67 are not normally accessible. These parameters must only be modified on the recommendation of Elvox technicians to prevent malfunctions or damage to the entrance panel. To access the hidden parameters, type “27” in Hidden Paras. Access to the parameters is automatically deactivated when returning to the normally accessible parameters.

Monitor power-off cycle “Mon. Off Time” (61). This parameter expresses the activation time, in tens of milliseconds, of the +I output. The entrance panel +I terminal is connected to the +I terminal present on power supply units type 6941 and 6948 and checks the power supply of the monitors to the + - terminals.

Entrance panel in transit timeout “Transit Time” (62). This is the maximum time, in minutes, for which the entrance panel remains in transit. To prevent system malfunctions from blocking the entrance panel in the engaged status, when this time has elapsed the entrance panel interrupts the communication and also frees the interphone cable riser to which it is connected.

Command repetition “Command Rep. (+)” (63). This command enables the forwarding or repetition of certain special commands, as shown in the table below: (default bit 2+7+8)

bit	Command rep. =	Action:	Default
	0	None	xxx
0	1	Transmits a double reset command	0
2	4	Forwards the “NO KEY” command over the interphone cable riser digibus line	1
3	8	Forwards the “NO KEY” command over the main entrance panel digibus line	0
4	16	If = 16, when the entrance panel receives the INTERCOM + TLC command it forwards the command without modifying it, otherwise it only forwards intercom without camera.	0
5	32	If = 32: if the entrance panel receives an “S” command from the serial line on the INTERPHONE CABLE RISER side addressed to another device, it forwards it over the MAIN ENTRANCE PANEL serial line.	0
6	64	If = 64: if the entrance panel receives an “S” command from the serial line on the MAIN ENTRANCE PANEL side addressed to another device, it forwards it over the INTERPHONE CABLE RISER serial line.	0
7	128	Forwards the F1 command on the main panel serial line.	1
8	256	Forwards the F2 command on the main panel serial line.	1
9	512	The RESET command from the main entrance panel is forwarded to the interphone cable riser even if the initial user - final user window is closed.	0

1282 -1286

Caution: If the entrance panel is connected in parallel to other entrance panels with both serials (terminals 1 and 6) it is possible to enable bits 5 and 6 only on one entrance panel, whereas the others must be left disabled.

A combination of actions is obtained by adding together the values of the individual action, for example:

If Transit Time = 5 The action executed is: Transmits a double reset command and forwards the "NO KEY" command over the interphone cable riser digibus line.

Default data reset "Factory reset" (65). Setting this parameter to code 31830988 resets all the parameters to their default value.

Erase flash sector "Eras.Flash.SECT." (66). Erases the program memory sector of the specified microcontroller.

IMPORTANT! Improper use of this parameter can damage the entrance panel or cause malfunctions!

Number of keys from keypad (67). Indicates the maximum of software keys which can be inserted from keypad. The maximum number of keys (from keypad and transponder) is 2000. These keys can be divided between keypad and transponder, such that if for example par. 67 = 100, 1900 transponders can be used.

ENTRANCE PANEL VOLUME ADJUSTMENT

The entrance panel volume levels can be adjusted by modifying parameters 42, 43, 44 or via the "adjust volumes" menu when a call is in progress.

It is possible to adjust:

- external volume. This is the volume of the entrance panel loudspeaker.
- internal volume. This is the volume of the entrance panel microphone signal and therefore of the system audio line.
- Balance. This is the balance of the loudspeaker / microphone signal, for eliminating feedback caused by the Larsen effect.

To access the volume adjustment menu:

- Simultaneously press push-buttons R + 5 and enter the technical programming password (parameter 8). The default value is 123.
- After entering the volume adjustment menu, enter the number of the internal user to call and press the "⬇" button.

Once the call is in progress:

- To change the volume level use the "⬇" and "⬆" buttons. The level of the selected parameter is indicated by the bar graph displayed on-screen;
- To change the parameter press the "*" button
- To save the new settings press the "⬇" button.

Repeat the last three steps until the desired volume level is reached.

When the volume adjustment is complete, end the conversation using the R button.

PROGRAMMING KEYCODES

Software keys are codes which, depending on the programming operation, release the door lock, activate function F1 or activate function F2.

The key is inserted by the user from the main menu according to the mode programmed in parameter 10. If the key is active, the functions programmed for that key are actuated, otherwise the entrance panel displays the message "NOT FOUND". The key can be configured using the key programming submenu. The configuration parameters are initialised with default values which are identical for all keys.

The key can be always active or it can be activated within a time band. The key can also be deactivated without removing it from the list by means of bit 1 from the "OPTIONS" submenu

To access the "KEYCODES" menu, simultaneously press push-buttons R + 4 and enter the technical programming password (parameter 8). The default value is 123.

The entrance panel initially displays the firmware version then after 10 seconds or when a button is pressed it enters the setup menu.

The various submenu items can be scrolled using the "⬇" and "⬆" buttons. The selectable submenu is indicated by the "➡" arrow.

Select the item "KEYCODES" and press "⬇".

To program a key:

- Scroll the list of keys using the "⬇" and "⬆" buttons until you find a free key (keycode = 0);
- After identifying a free key, enter the desired code and press "⬇" to save. The key is memorised with the optional parameters set to the default values.

To modify a key:

- Scroll the list of keys until you find the right one;
- Modify the value and press "⬇" to save. Entering 0 deletes the key. The key is memorised with the optional parameters set to the default values.

To modify the entrance panel optional data:

- Scroll the list of keys using the "⬇" and "⬆" buttons until you find the desired key and press "*".

The key submenus are:

- OPTIONS. Enables the key options to be modified. The available options are listed in the following table:

bit	def	option
1	1	Key active. The key can be deactivated by setting this bit to 0
2	1	Key continuous. The key is active 24/7. if this bit is set to 0, the key is active within the programmed time band.
3	0	NOT USED
4	0	NOT USED
5	1	Entering the key activates the door lock
6	0	Entering the key activates F1
7	0	Entering the key activates F2
8	0	NOT USED

the option is active when the box associated with the bit is solid.

To modify an optional bit, select the bit using the "⬇" and "⬆" buttons. The selected bit is indicated by the "➡" arrow.

Pressing "*" changes the status of the bit.

Pressing "⬇" passes to the next submenu. To save the new setting press "⬇", then scroll all the submenus until the next key is reached.

1282 -1286

- TIME BANDS. Each key can be associated with 2 time bands from a total of 16 available, which can be programmed from the time band menu.

To modify the time band select it using the “” and “” buttons. The selected time band is indicated by the “” arrow. Enter the new value, for values from 1 to 9 enter the digit preceded by “0” for example for time band 5, enter 05 or 5 and press the “” or “” button to pass to the next time band.

Pressing “” passes to the next submenu. To save the new setting press “”, then scroll all the submenus until the next key is reached.

- SELECT READER. Not used
- USER DATA. Not used
- INTERNAL NUMBER. This is the number of the internal user associated with the key. It is useful when, using the “data organizer” program, you want to trace the holders of the key from the key database

If you modify one of the submenus, to save the new programmed data press “” and scroll all the submenus until the next key is reached.

ERASING ALL KEYCODES

To access the “ERASE KEYS” menu, simultaneously press push-buttons R + 4 and enter the technical programming password (parameter 8). The default value is 123.

The entrance panel initially displays the firmware version then after 10 seconds or when a button is pressed it enters the setup menu.

The various submenu items can be scrolled using the “” and “” buttons. The selectable submenu is indicated by the “” arrow.

Select the item “ERASE KEYS” and press .

The following message appears:

“ERASE KEYS”
Press a button

The following message appears:

1) Keys from keypad.
2) TRANSPONDER

Press 1 or 2

Selecting 1 deletes all of the keys insertable from keypad, selecting 2 erases all TRANSPONDER keys.

After making the selection, the following message appears:

“confirmation code”
The entrance panel prompts for the confirmation code before erasing the agenda.
Enter code 321 and press

If the procedure is successful the message “DELETED” appears

The entrance panel returns to the previous menu

HARDWARE – SOFTWARE ASSOCIATION

(Only for version 1282/P and 1286/P)

Each push-button of the entrance panel is associated with a hardware number (generated by the circuit board) from 1 to 31 (maximum number of push-buttons that can be connected to the entrance panel). If the entrance panel is required to serve users with a higher numbering range, for example from 1000 to 1020, or to call a particular user from a push-button, e.g. calling the switchboard from the main entrance panel by pressing the first push-button, or calling the same internal user from two push-buttons etc; each hardware code can be associated with a software number which the entrance panel will use to send the call. Push-button HW-SW associations can only be programmed if parameter 07 is different from 0.

To program the associations use the “HW - SW ASSOCIATION” menu on the entrance panel, or programmer 950B.

ENTRANCE PANEL HW – SW ASSOCIATION MENU

To access the “HW - SW ASSOCIATION” menu, simultaneously press push-buttons R + 4 and enter the technical programming password (parameter 8). The default value is 123.

The entrance panel initially displays the firmware version then after 10 seconds or when a button is pressed it enters the setup menu.

The various submenu items can be scrolled using the “” and “” buttons. The selectable submenu is indicated by the “” arrow.

Select the item “HW - SW ASSOC.” and press “”.

- Scroll the list of associations using the “” and “” buttons. **The entrance panel does not display the codes of all push-buttons but only the first 6.** The list of displayed push-buttons is lengthened each time by 6 additional elements behind the last programmed element.
- Find the hardware number of the push-button that you want to program, enter the associated software code and press “”.
- If you wish to delete an association, after identifying the push-button enter the code 0 and press “”.

PROGRAMMING WITH 950B

- Scroll the menus using the “” and “” buttons on the programmer until the “ASSOC. BUTTONS” menu is selected and press the OK button.
- The entrance panel emits a confirmation tone and the message “PRESS BUTTON to CHANGE” appears on the programmer display
- Press the call push-button to which you want to associate the software number. The following message appears on the programmer display: SW. NUM=xxx” and below it “SW.N=yyyyyyyy”
- Enter the software number that you want to associate and press the OK button on the programmer.

OPERATING MODES

The entrance panel has three operating modes linked to Par.07 (SW encoding):

- If SW encoding = 0 the entrance panel activates all push-buttons, sending the call with the hardware number associated with the push-button;
- If SW encoding = 1 the entrance panel only activates push-buttons which have an associated software number different from 0. For example if the software number of P1 is 0, the number of P2 is 5 and the number of P3 is 10, the entrance panel activates only P2 and P3 and sends calls with the associated software number, while nothing happens when P1 is pressed;
- If SW encoding = 2 the entrance panel activates all push-buttons, sending the call with the software number if the associated software number is different from 0, sending the call with the hardware number if the associated software number parameter is equal to 0.

For example if Par.07 is equal to 2, programming is as follows:

Push-button	Num.HW	Num.SW	Action if button pressed
P1	1	0	Call user 1
P2	2	88000001	Call user 88000001
P3	3	4	Call user 4
P4	4	0	Call user 4

In this way it is only possible to modify the encoding of certain push-buttons, leaving the others unchanged.

1282 -1286

PROGRAMMING TIME BANDS

The time bands associated with the keys are programmed from this menu. Each time band can be activated on one or more days of the week and has two time windows, valid for days programmed weekly.

TIME BANDS MENU

To access the "TIME BANDS" menu, simultaneously press push-buttons R + 4 and enter the technical programming password (parameter 8). The default value is 123.

The entrance panel initially displays the firmware version then after 10 seconds or when a button is pressed it enters the setup menu.

The various submenu items can be scrolled using the "↓" and "↑" buttons. The selectable submenu is indicated by the "➔" arrow.

Select the item "TIME BANDS" and press "↵".

PROGRAMMING THE TIME BAND

Important: To store the changes made in a submenu, press "↵" to scroll all of the submenus and pass to the next key.

To program a time band:

- scroll the list using the "↓" and "↑" buttons. After selecting the time band, press "↵" to pass to the "DAY OF THE WEEK" submenu.

DAY OF THE WEEK

Each bit indicates the day of the week on which the key is active. The days range from Sunday (first bit) to Saturday (last bit)

To modify the status of the bit, select the bit using the "↓" and "↑" buttons. The selected bit is indicated by the "➔" arrow.

Pressing "↑" changes the status of the bit.

Pressing the "↵" button passes to the "FIRST TIME WINDOW" submenu.

FIRST TIME WINDOW

The time window (format 0 – 23) has start hour and minutes and end hour and minutes.

To modify the time window, select the hour and minutes using the "↓" and "↑" buttons (the selected data is indicated by the "➔" arrow) and enter the new value. The entrance panel is equipped with an algorithm to acquire the new value and pass to the next one based on the modified value. For example, if you modify the hour by entering a number greater than 2, for example 5, the value is considered valid immediately and the entrance panel passes to the next one, if however you enter 1 you may want to input 1 or 17, therefore the entrance panel waits for another digit to be entered.

In this case enter either 01 or 1 followed by the "↓" or "↑" button to pass to the next value. Pressing the "↵" button passes to the "SECOND TIME WINDOW" submenu.

SECOND TIME WINDOW

Proceed as described above for the first time window.

Pressing the "↵" button saves the changes made to the selected time band and passes to the next one.

AGENDA PROGRAMMING AND USE

Accessing the agenda management menu

The entrance panel manages an agenda which can contain up to 2000 users. To enter a new user, delete an existing user or to erase the entire agenda use the "agenda management" menu.

To access the "agenda management" menu:

simultaneously press push-buttons R and 7, the following message appears "Password":



enter the "agenda key" password (par. 09), the default setting is 222, and press "↑"



the "agenda" menu appears which has three items:
 1) insert user
 2) delete user
 3) erase agenda

To insert a new user, press 1

To delete a user, press 2

To erase the entire agenda, press 3

Pressing the R button returns to the main menu.

Inserting a new user

From the "agenda management" menu select option 1. The following message appears:

Enter name



At this point it is possible to insert the name using the entrance panel keypad



pressing the "↵" button stores the name; the number of the internal user can be inserted via the entrance panel keypad



pressing the "↵" button completes the procedure. If the new user is stored the message "DONE" appears, otherwise if the user is present in the agenda, the message "Record already present" appears.

To select the desired character, press the corresponding button several times according to the table below.

		key								
	0	1	2	3	4	5	6	7	8	9
	0	SPACE	A	D	G	J	M	P	T	W
	+	1	B	E	H	K	μ	Q	U	X
		!	C	F	I	L	N	R	V	Y
	"	a	d	g	j	O	S	t	Z	
	#	b	e	h	k	m	p	u	w	
	\$	c	f	i	l	n	q	v	x	
	%	2	3	4	5	o	r	8	y	
	&	À	Ď	í	Ĺ	6	s	þ	z	
	'	á	Đ	í	Ĺ	Ñ	7	ť	9	
	(Ā	đ	ì	Ł	ń	þ	Ť	x	
)	à	ď	í	ł	ñ	ř	ť	Ÿ	
	*	Ā	ô	î	ł	ń	ř	ť	ý	
	+	á	É	í	ł	ñ	ř	Ů	Ÿ	
	,	Ā	é	ï	ł	ñ	ř	ú	ÿ	
	-	a	È	ı		ó	š	ú	ž	
	.	Ā	è	i		ó	š	ú	ž	
	/	a	É			ó	š	ú	ž	
	[Ā	é			ó	š	ú	ž	
	\	ā	È			ó	š	Ů	ž	
]	A	é			ó	š	ú	ž	
	^	ā	È			ó	š	Ů	ž	
	_	Ā	é			ó	š	ú	ž	
	{	Æ	Ě			ó	š	Ů	ž	
	:	æ	e			ó	š	ú	ž	
	}	Č				ó	š	ú	ž	
	<	č				ó	š	ú	ž	
	,	č				ó	š	ú	ž	
	~	Č				ó	š	ú	ž	
	=	č				ó	š	ú	ž	
		č				ó	š	ú	ž	
	>					ó	š	ú	ž	
	°					ó	š	ú	ž	
	?					ó	š	ú	ž	
	@					ó	š	ú	ž	
	¿					ó	š	ú	ž	
	±					ó	š	ú	ž	
	€					ó	š	ú	ž	
	+					ó	š	ú	ž	
	.					ó	š	ú	ž	
	°					ó	š	ú	ž	
	«					ó	š	ú	ž	
	»					ó	š	ú	ž	

After selecting the desired character, wait for a moment for the cursor to move forward before entering the next character.
 If an error occurs, the entered characters or numbers can be deleted by pressing “⏪”.
 Pressing the R button exits the insert user mode and returns to the “agenda management” menu.

Deleting an inserted user

From the “agenda management” menu select option 2.

The agenda opens.
 Select the user to delete by scrolling the agenda pressing “⏴” and “⏵”



The user to be deleted is highlighted by the “” symbol



press “⏴” to delete the selected user



If the procedure is successful the message “DELETED” appears

At the end of the procedure the entrance panel remains in “delete user” mode, therefore more users can be deleted if required.
 Pressing the R button returns to the “agenda management” menu.

Erasing the agenda

CAUTION: The following procedure deletes all users present in the agenda!

From the “agenda management” menu, select option 3. The following message appears:

“ERASE AGENDA”
 Press a button



Pressing any button displays the following message:
 “confirmation code”
 The entrance panel prompts for the confirmation code before erasing the agenda.
 Enter the code **123**



Pressing the “⏴” button erases the entire agenda

If the procedure is successful the message “DELETED” appears and the entrance panel returns to the “agenda management” menu.

If you wish to exit the “erase agenda” menu without erasing the agenda, press the R button several times until you return to the main menu.

Using the agenda

If users have been stored in the agenda, they can be accessed by pressing the “*” button or the “⏴” and “⏵” buttons if they have not been assigned to another function. Pressing the “*” button accesses the agenda search menu. It is possible to find a user by scrolling the list with the and buttons or by entering the first letters of the user’s name and scrolling the list of names found using the “⏴” and “⏵” buttons.

The selected user is highlighted by the flashing “⏴” symbol.

Press the “⏴” button to call the selected user.

1282 -1286

Sezione minima conduttori (in mm²)
Minimal conductor section(mm²)

Conduttori Conductors	Ø fino a 50 m. Ø up to 50 m.	Ø fino a 100 m. Ø up to 100 m.	Ø fino a 200 m. Ø up to 200 m.
4-5	0,75 mm ²	1 mm ²	1,5 mm ²
+ e serratura + - and lock	1 mm ²	1,5 mm ²	2,5 mm ²
Altri Others	0,5 mm ²	0,75 mm ²	1 mm ²
Video Video	Cavo coassiale 75 Ohm Coaxial cable 75 Ohm		

Tabella comparativa delle sezioni-diametri resistenze x 100m di conduttori commerciali.
Conversion table of sections-diameters and relative resistances for 100 m. standard conductors.

Sezione mm ² - Section mm ²	0,12	0,25	0,35	0,50	0,75	1,00	1,50	2,50	4,00	6,00
Diametro - Diameter mm.	0,40	0,58	0,68	0,80	1,00	1,15	1,40	1,80	2,30	2,80
Diametro in decimi - Decimal diameter	4/10	6/10		8/10	10/10	12/10	14/10	18/10		
Resistenza (Ω) 100m - Resistance (Ω) 100m	14,00	6,60	4,80	3,50	2,20	1,70	1,14	0,69	0,39	0,28

Simboli adottati negli schemi
Diagram symbols

- Ronzatore in c.a.
A.C. buzzer
- Lampada
Lamp
- Altoparlante
Loudspeaker
- Alimentazione in rete c.a.
A.C. supply from mains
- Suoneria in c.a.
A.C. bell
- Pulsante
Push-button
- Microfono amplificato
Amplified microphone
- Simbolo di terra
Ground
- Serratura elettrica
Electric lock
- Interruttore
Switch
- Ricevitore
Receiver
- Fissacavo coassiale
Coaxial cable grip

MONTANTE CITOFONI CON DISTRIBUTORE AL PIANO 949B (A) E SENZA DISTRIBUTORE (B).
INTERPHONE RISER WITH FLOOR DISTRIBUTOR 949B (A) AND WITHOUT DISTRIBUTOR (B).

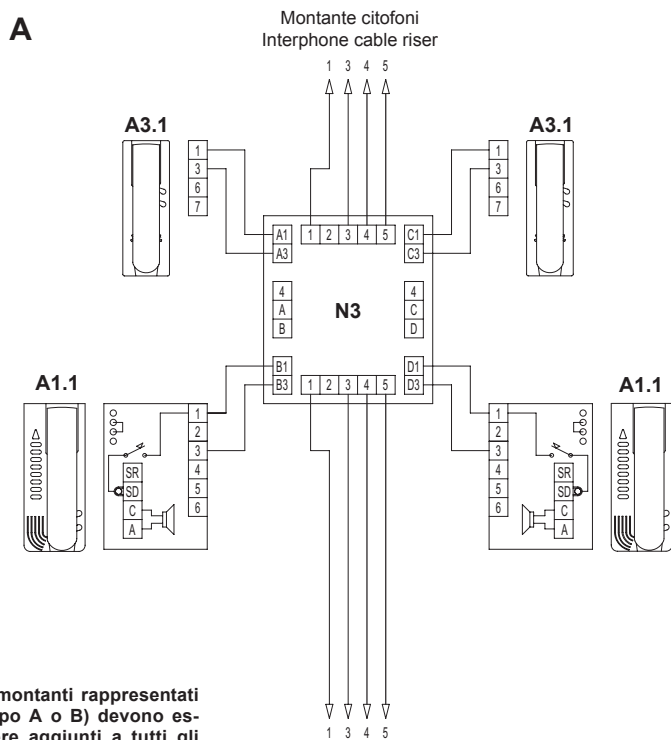

I montanti rappresentati (tipo A o B) devono essere aggiunti a tutti gli schemi di tipo citofonico presenti in questa raccolta.

The risers shown (Type A or B) must be included in all interphone diagrams given in this collection.

All'alimentatore 6948 (6941)
To power supply 6948 (6941)

Rif. schema si029
Ref. diagram si029

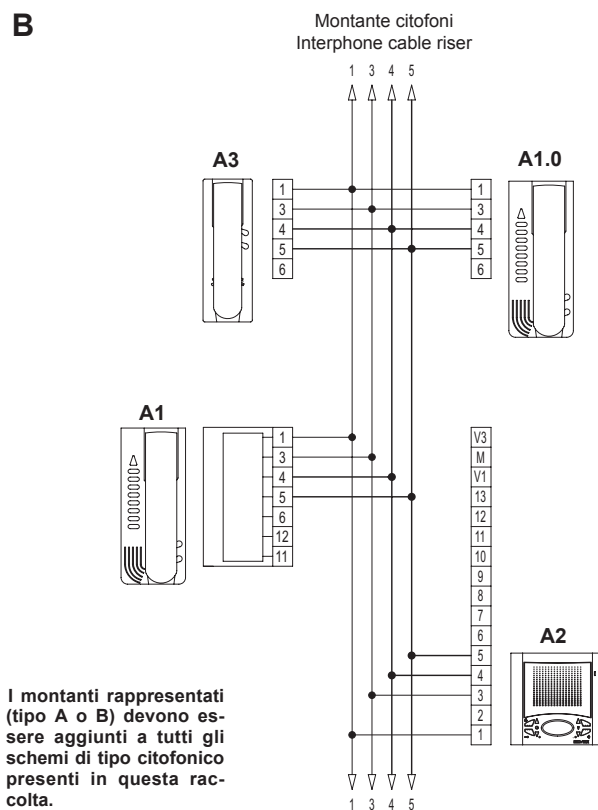

I montanti rappresentati (tipo A o B) devono essere aggiunti a tutti gli schemi di tipo citofonico presenti in questa raccolta.

The risers shown (Type A or B) must be included in all interphone diagrams given in this collection.

All'alimentatore 6948 (6941)
To power supply 6948 (6941)

Rif. schema si028
Ref. diagram si028

1282 -1286

IMPIANTO CONDOMINIALE SEMPLICE CON CITOFONI MUNITI DI DECODIFICA INTERNA.
 SIMPLE RESIDENTIAL INSTALLATION WITH INTERPHONES EQUIPPED WITH INTERNAL DECODING.

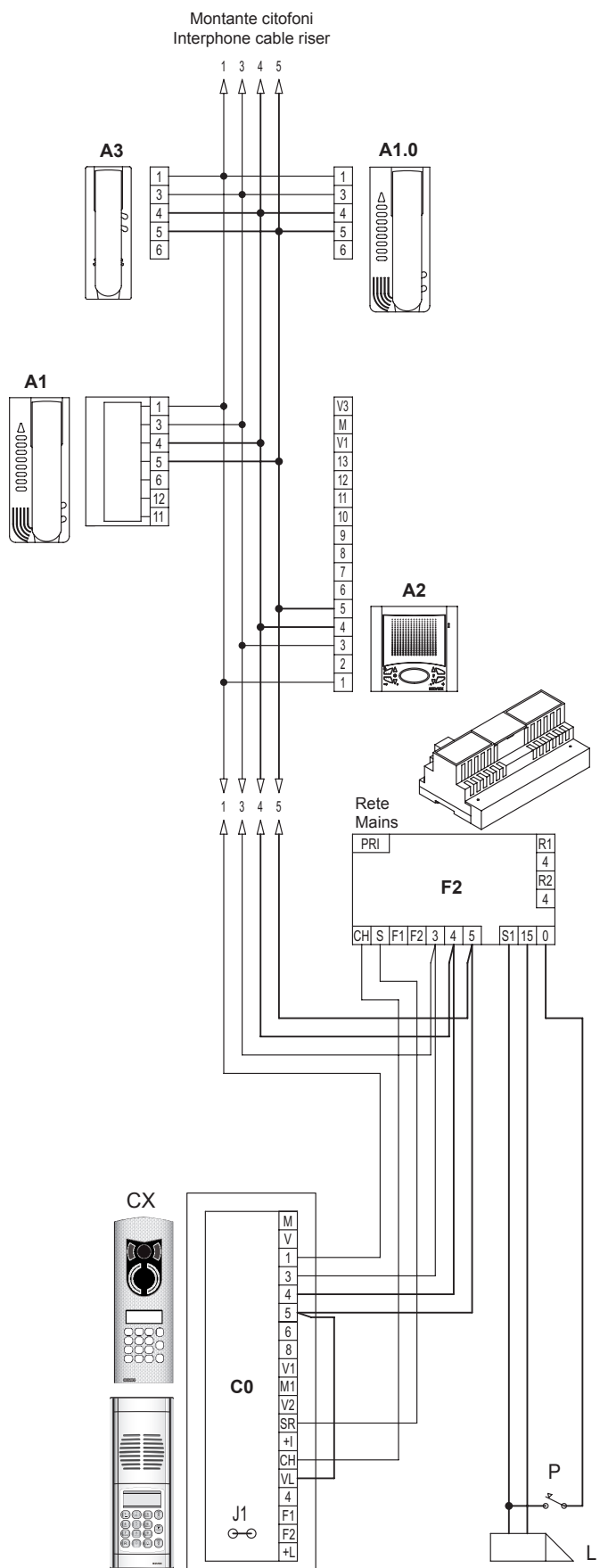

- A1 - Citofono serie Petrarca 6204
 - A1.0 - Citofono serie Petrarca 62K4
 - A2 - Citofono serie 6600 6604/AU, 6704/AU
 - A3 - Citofono serie 8870 887B, 887B/1
 - C0 - Unità elettronica audio con tastiera e display 1282
 - CX - Targa audio
 - F2 - Alimentatore 6948 (6941)
 - L - Serratura elettrica 12V A.C.
 - P - Pulsante supplementare serratura
-
- A1 - Petrarca series phone 6204
 - A1.0 - Petrarca series phone 62K4
 - A2 - 6600 series phone 6604/AU, 6704/AU
 - A3 - 8870 series phone 887B, 887B/1
 - C0 - Audio electronic unit with keypad and display 1282
 - CX - Entrance panel
 - DX - Entrance panel
 - L - Electric lock 12V A.C.
 - P - Additional push-button for lock

1282 -1286

IMPIANTO CONDOMINIALE SEMPLICE CON DERIVATORE DIGITALE AL PIANO
 SIMPLE RESIDENTIAL INSTALLATION WITH FLOOR DISTRIBUTORS EQUIPPED WITH INTERNAL DECODING.

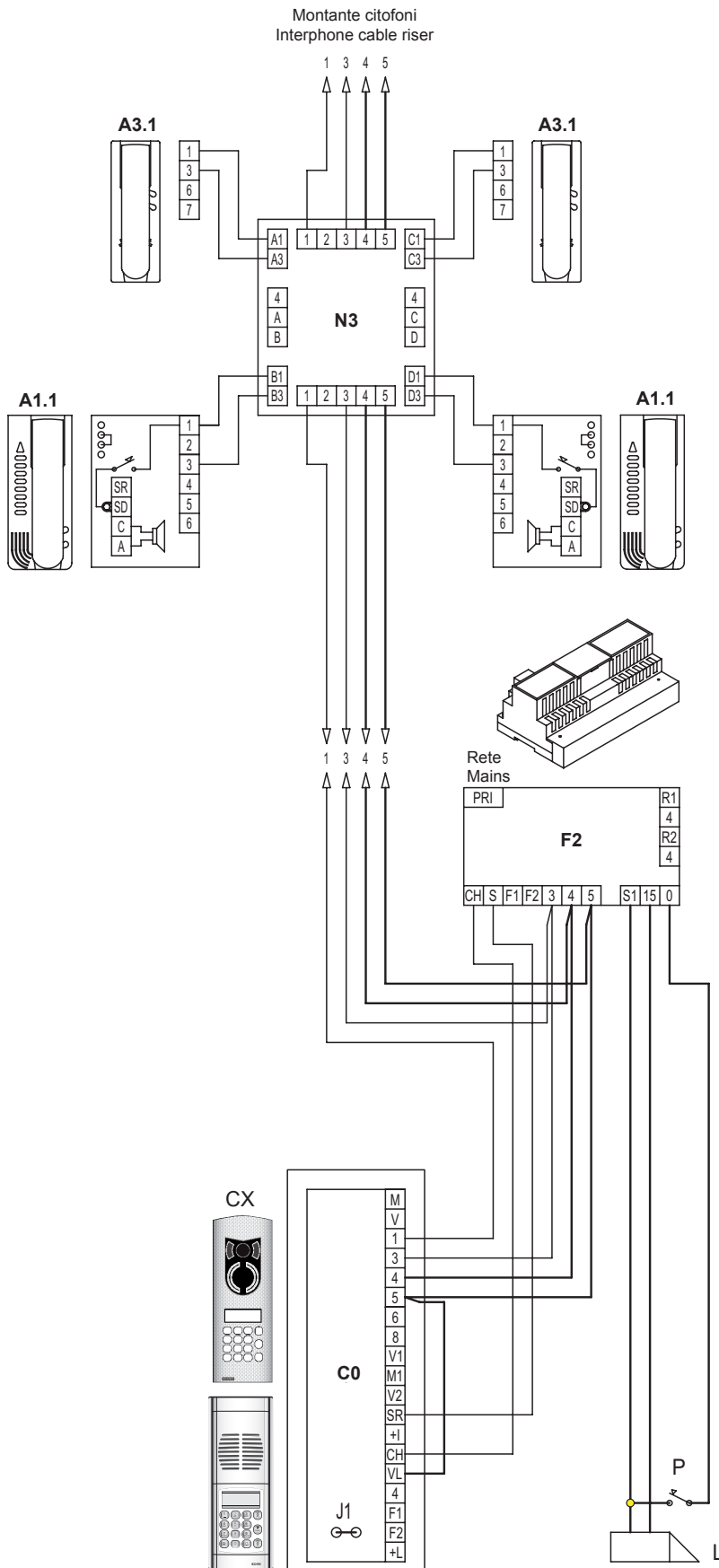

- A1.1 - Citofono serie Petrarca 6201
- A3.1 - Citofono serie 8870 8877
- C0 - Unità elettronica audio con tastiera e display 1282
- CX - Targa audio
- F2 - Alimentatore 6948 (6941)
- L - Serratura elettrica 12V A.C.
- N3 - Distributore 949B
- P - Pulsante supplementare serratura

- A1.1 - Petrarca series phone 6201
- A3.1 - 8870 series phone 8877
- C0 - Audio electronic unit with keypad and display 1282
- CX - Entrance panel
- DX - Entrance panel
- L - Electric lock 12V A.C.
- N3 - Distributor 949B
- P - Additional push-button for lock

1282 -1286

IMPIANTO CONDOMINIALE SEMPLICE CON DUE O PIÙ TARGHE IN PARALLELO
SIMPLE RESIDENTIAL INSTALLATION WITH TWO OR MORE PANELS IN PARALLEL.

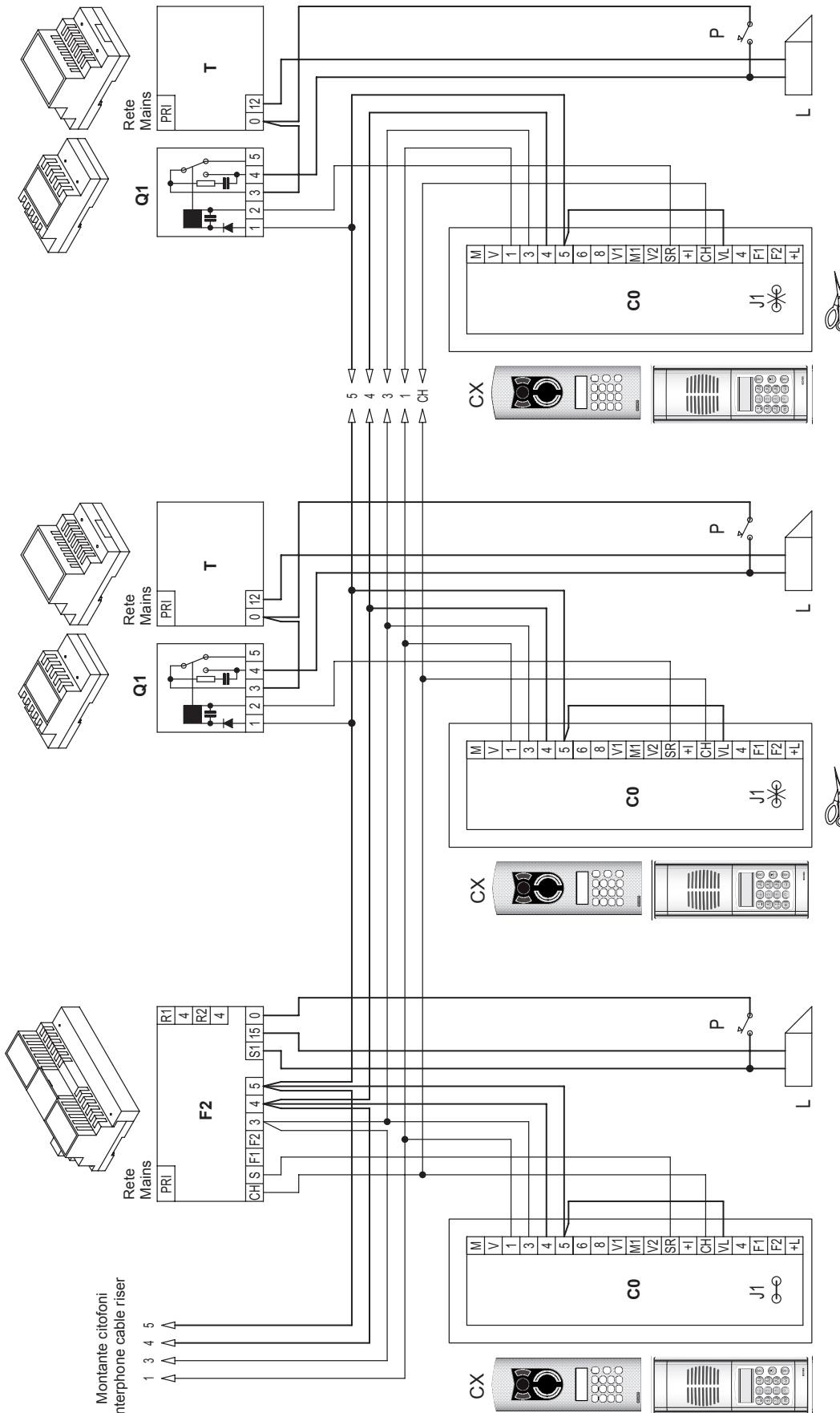

C0 - Audio electronic unit with keypad and display 1282

C0 - Unità elettronica audio con tastiera e display 1282

- CX - Entrance panel
- F2 - Power supply 6948 (6941)
- L - Electric lock 12V A.C.
- P - Additional push-button for lock
- T - Transformer M832
- Q1 - Relay 0170/001

- C0 - Targa audio
- CX - Alimentatore 6948 (6941)
- F2 - Serratura elettrica 12V A.C.
- P - Pulsante supplementare serratura
- T - Trasformatore M832
- Q1 - Relè 0170/001

Per la disattivazione del generatore di corrente tagliare il ponticello metallico "J1" posizionato sul retro (in basso a destra) dell'unità elettronica.
Disconnect the metal jumper located on the side of the terminal block.

Rif. schema si030
Ref. diagram si030

1282 -1286

IMPIANTO CONDOMINIALE CON UNA TARGA PRINCIPALE E DUE O PIÙ TARGHE A PIÈ SCALA (complesso edilizio).
 RESIDENTIAL INSTALLATION WITH ONE MAIN PANEL AND TWO OR MORE SECONDARY PANELS (BUILDING COMPLEX).

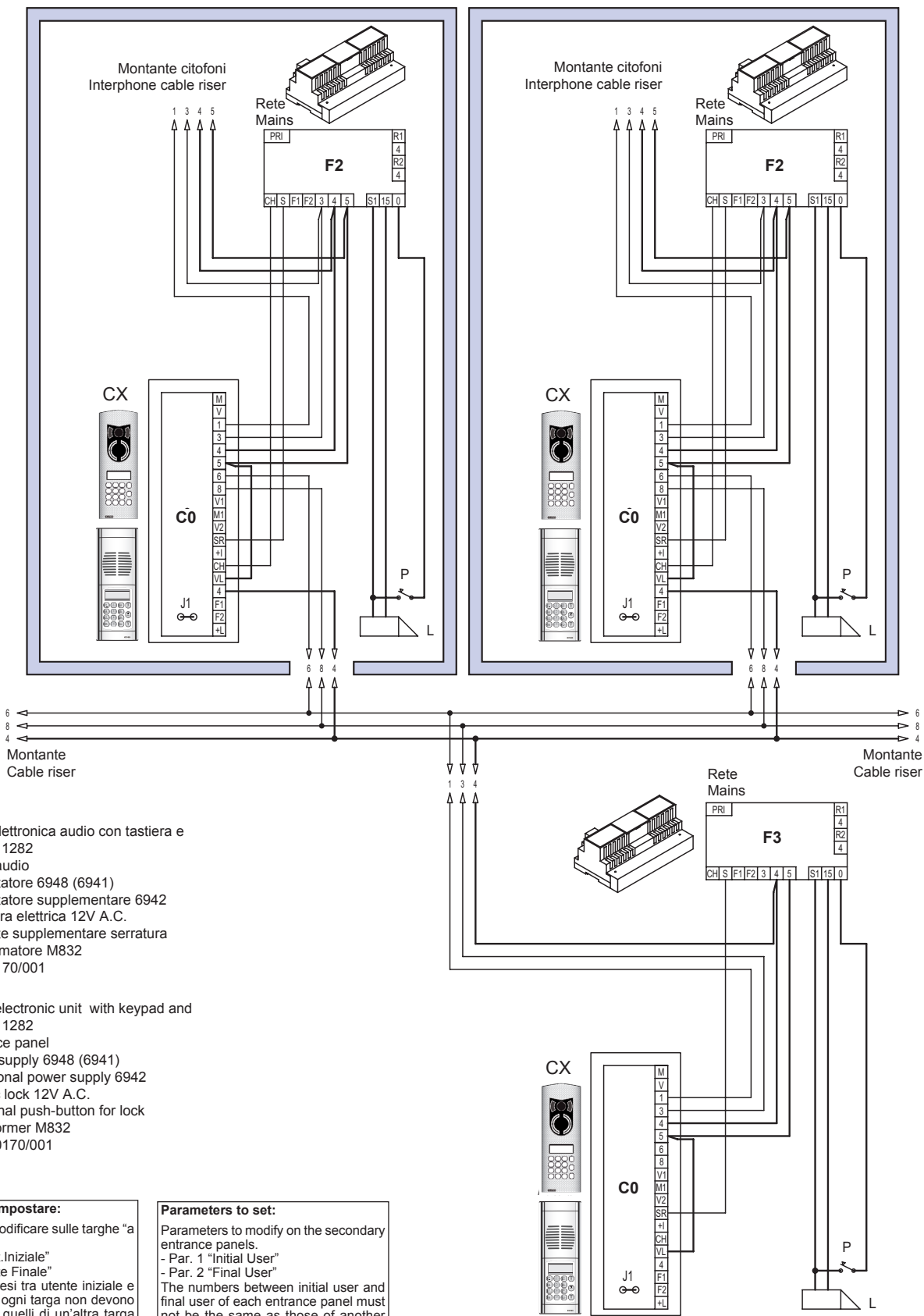

- C - Unità elettronica audio con tastiera e display 1282
- CX - Targa audio
- F2 - Alimentatore 6948 (6941)
- F3 - Alimentatore supplementare 6942
- L - Serratura elettrica 12V A.C.
- P - Pulsante supplementare serratura
- T - Trasformatore M832
- Q1 - Relè 0170/001

- C - Audio electronic unit with keypad and display 1282
- CX - Entrance panel
- F2 - Power supply 6948 (6941)
- F3 - Additional power supply 6942
- L - Electric lock 12V A.C.
- P - Additional push-button for lock
- T - Transformer M832
- Q1 - Relay 0170/001

Parametri da impostare:
 Parametri da modificare sulle targhe "a piè scala".
 - Par. 01 "Utent. Iniziale"
 - Par. 02 "Utent. Finale"
 I numeri compresi tra utente iniziale e utente finale di ogni targa non devono coincidere con quelli di un'altra targa "a piè scala".
 Parametri da modificare sulla targa principale.
 - Par. 24 "Durata suono"
 Il tempo di chiamata della targa principale dev'essere maggiore del tempo di chiamata delle targhe "a piè scala" (almeno di un secondo).

Parameters to set:
 Parameters to modify on the secondary entrance panels.
 - Par. 1 "Initial User"
 - Par. 2 "Final User"
 The numbers between initial user and final user of each entrance panel must not be the same as those of another secondary entrance panel.
 Parameters to modify on the main entrance panel.
 - Par. 19 "Conv. Duration"
 The call time of the main entrance panel must be greater than the call time of the secondary panels (by at least one second).

1282 -1286

IMPIANTO CONDOMINIALE CON DUE O PIÙ TARGHE PRINCIPALI E DUE O PIÙ TARGHE A PIÈ SCALA (complesso edilizio).

RESIDENTIAL INSTALLATION WITH TWO OR MORE MAIN PANELS AND TWO OR MORE SECONDARY PANELS (BUILDING COMPLEX).

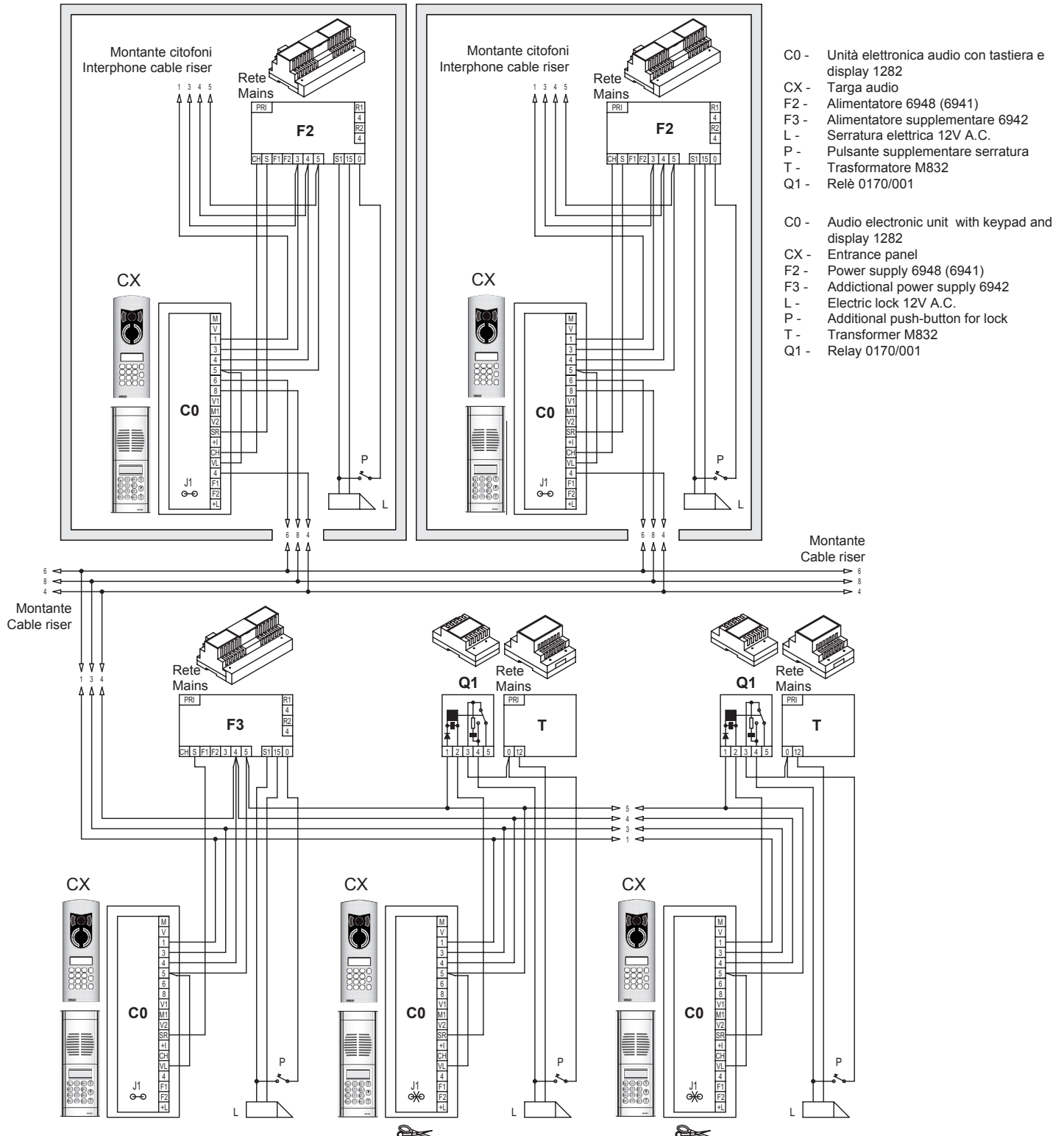

Parametri da impostare:
 Parametri da modificare sulle targhe "a piè scala".
 - Par. 01 "Utent.Iniziale"
 - Par. 02 "Utente Finale"
 I numeri compresi tra utente iniziale e utente finale di ogni targa non devono coincidere con quelli di un'altra targa "a piè scala".
 Parametri da modificare sulla targa principale.
 - Par. 24 "Durata suono"
 Il tempo di chiamata della targa principale dev'essere maggiore del tempo di chiamata delle targhe "a piè scala" (almeno di un secondo).

Parameters to set:
 Parameters to modify on the secondary entrance panels.
 - Par. 1 "Initial User"
 - Par. 2 "Final User"
 The numbers between initial user and final user of each entrance panel must not be the same as those of another secondary entrance panel.
 Parameters to modify on the main entrance panel.
 - Par. 19 "Conv. Duration"
 The call time of the main entrance panel must be greater than the call time of the secondary panels (by at least one second).

Per la disattivazione del generatore di corrente tagliare il ponticello metallico "J1" posizionato sul retro (in basso a destra) dell'unità elettronica. Disconnect the metal jumper located on the side of the terminal block.

Rif. schema si032
 Ref. diagram si032

1282 -1286

**MONTANTE MONITOR CON APPARECCHI MUNITI DI DECODIFICA INTERNA DEL SEGNALE DIGITALE.
MONITOR CABLE RISER WITH UNITS EQUIPPED WITH INTERNAL DIGITAL SIGNAL DECODING.**

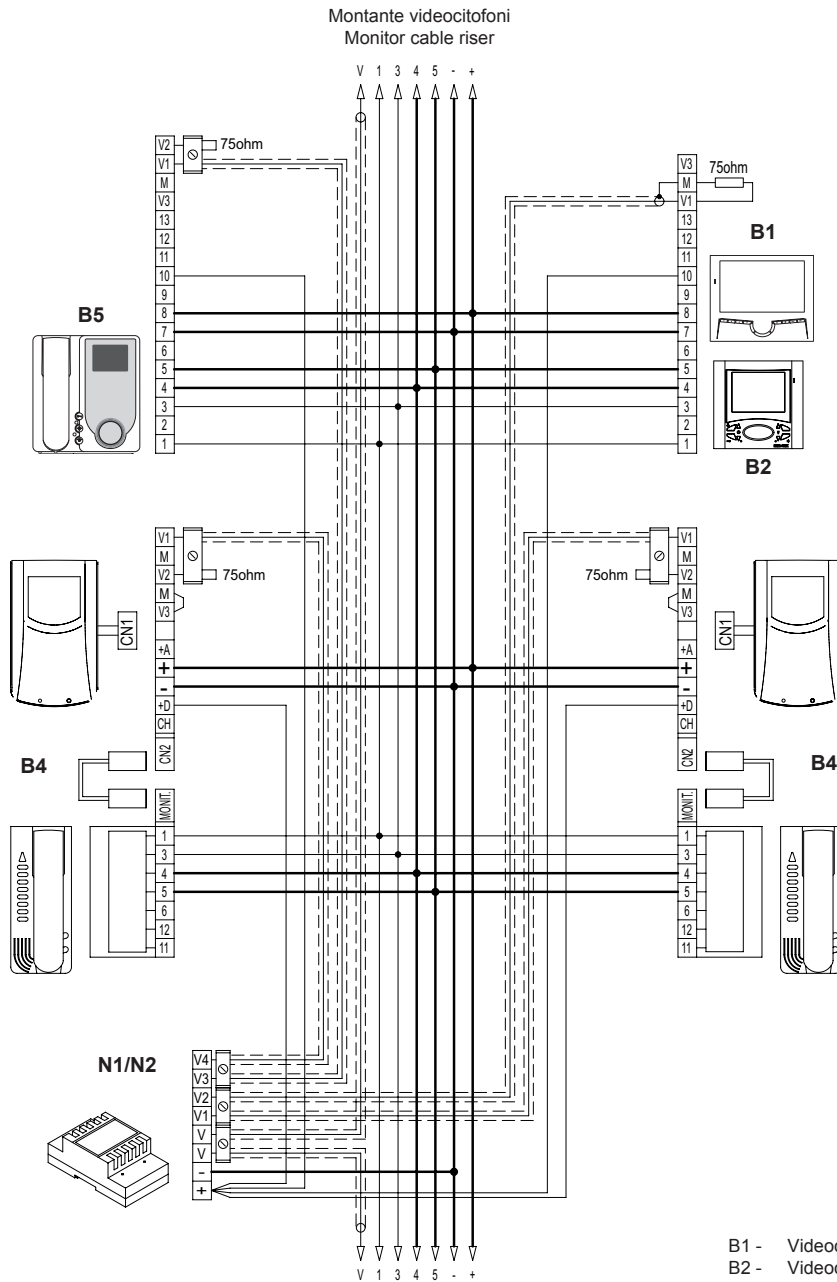

Montante videocitofoni
Monitor cable riser
All'alimentatore **6948**
To power supply **6948**

N.B. L'ultimo distributore video deve essere caricato con la resistenza da 75 Ohm collegata al morsetto V libero.

NOTE: The last video distributor must be loaded with a 75 Ohm resistor connected to free terminal V.

- B1 - Videocitofono serie 7200 7214
- B2 - Videocitofono serie 6600
6614, 6714, 6624, 6724, 662D
- B4 - Videocitofono serie Petrarca
6023 + 6204 + 6145, 6023 + 6204 + 6145
- B5 - Videocitofono serie Giotto 6344, 6354
- N1 - Distributore 5555
- N2 - Distributore 5556/004

- B1 - 7200 series monitor 7214
- B2 - 6600 series monitor
6614, 6714, 6624, 6724, 662D
- B4 - Petrarca series monitor
6023 + 6204 + 6145, 6023 + 6204 + 6145
- B5 - Giotto series monitor 6344, 6354
- N1 - Distributor 5555
- N2 - Distributor 5556/004

Il montante rappresentato deve essere aggiunto a tutti gli schemi di tipo videocitofonico presenti in questa raccolta (questo schema viene utilizzato in alternativa allo schema si036).
The riser shown must be included in all the video interphone diagrams in this collection (this diagram is an alternative to diagram si036).

Rif. schema si356.00
Ref. diagram si0356.00

1282 -1286

MONTANTE MONITOR CON DISTRIBUTORE AL PIANO 949B

MONITOR RISER WITH FLOOR DISTRIBUTOR 949B

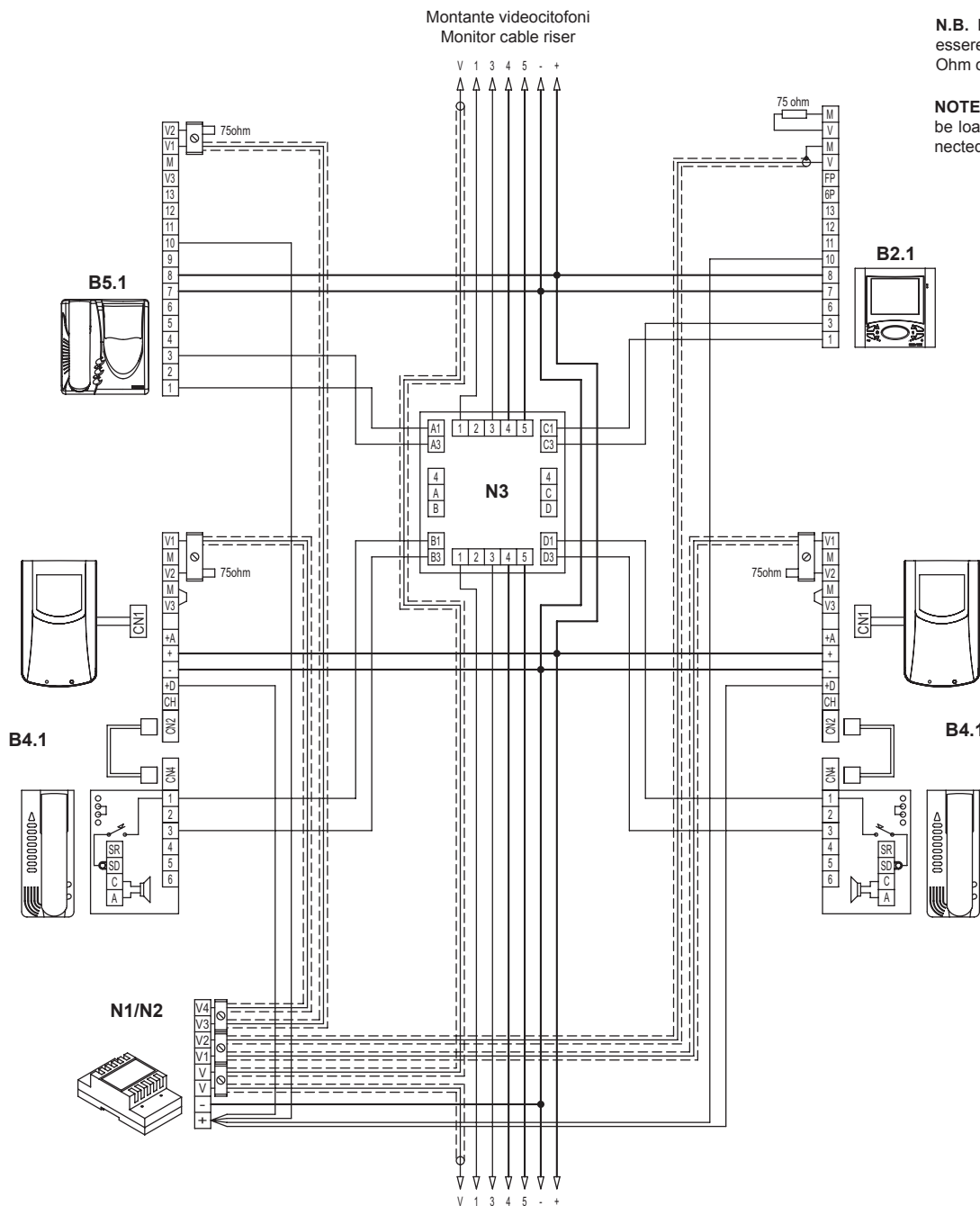

N.B. L'ultimo distributore video deve essere caricato con la resistenza da 75 Ohm collegata al morsetto V libero.

NOTE: The last video distributor must be loaded with a 75 Ohm resistor connected to free terminal V.

Montante videocitofoni
Monitor cable riser

All'alimentatore **6948**
To power supply **6948**

- B4.1 - Videocitofono serie Petrarca 6020 + 6145 + 6201
- N1 - Distributore 5555
- N2 - Distributore 5556/004
- N3 - Distributore 949B

- B4.1 - Petrarca series monitor 6020 + 6145 + 6201
- N1 - Distributor 5555
- N2 - Distributor 5556/004
- N3 - Distributor 949B

Il montante rappresentato deve essere aggiunto a tutti gli schemi di tipo videocitofonico presenti in questa raccolta (questo schema viene utilizzato in alternativa allo schema si356).
The riser shown must be included in all the video interphone diagrams in this collection (this diagram is an alternative to diagram si356).

Rif. schema si036.00
Ref. diagram si036.00

1282 -1286

IMPIANTO CONDOMINIALE SEMPLICE CON VIDEOCITOFONI MUNITI DI DECODIFICA INTERNA
SIMPLE RESIDENTIAL INSTALLATION WITH MONITORS EQUIPPED WITH INTERNAL DECODING.

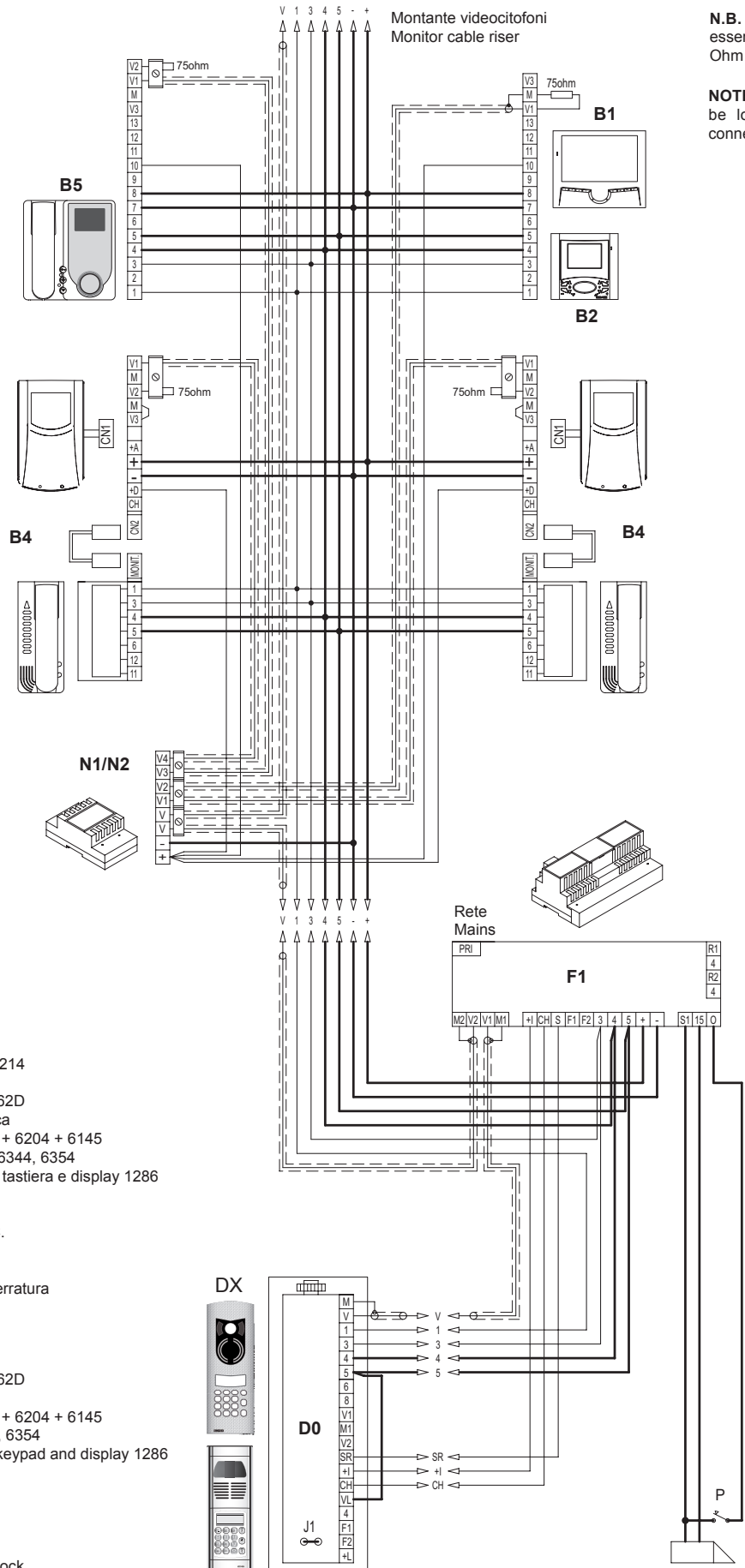

N.B. L'ultimo distributore video deve essere caricato con la resistenza da 75 Ohm collegata al morsetto V libero.

NOTE: The last video distributor must be loaded with a 75 Ohm resistor connected to free terminal V.

- B1 - Videocitofono serie 7200 7214
 - B2 - Videocitofono serie 6600 6614 ,6714, 6624, 6724, 662D
 - B4 - Videocitofono serie Petrarca 6023 + 6204 + 6145, 6023 + 6204 + 6145
 - B5 - Videocitofono serie Giotto 6344, 6354
 - D0 - Unità elettronica video con tastiera e display 1286
 - DX - Targa video
 - F1 - Alimentatore 6948
 - L - Serratura elettrica 12V A.C.
 - N1 - Distributore 5555
 - N2 - Distributore 5556/004
 - P - Pulsante supplementare serratura
-
- B1 - 7200 series monitor 7214
 - B2 - 6600 series monitor 6614 ,6714, 6624, 6724, 662D
 - B4 - Petrarca series monitor 6023 + 6204 + 6145, 6023 + 6204 + 6145
 - B5 - Giotto series monitor 6344, 6354
 - D0 - Video electronic unit with keypad and display 1286
 - DX - Entrance panel
 - F1 - Power supply 6948
 - L - Electric lock 12V A.C.
 - N1 - Distributor 5555
 - N2 - Distributor 5556/004
 - P - Additional push-button for lock

1282 -1286

IMPIANTO CONDOMINIALE SEMPLICE CON DERIVATORI AL PIANO MUNITI DI DECODIFICA INTERNA.
SIMPLE RESIDENTIAL INSTALLATION WITH DISTRIBUTORS EQUIPPED WITH INTERNAL DECODING.

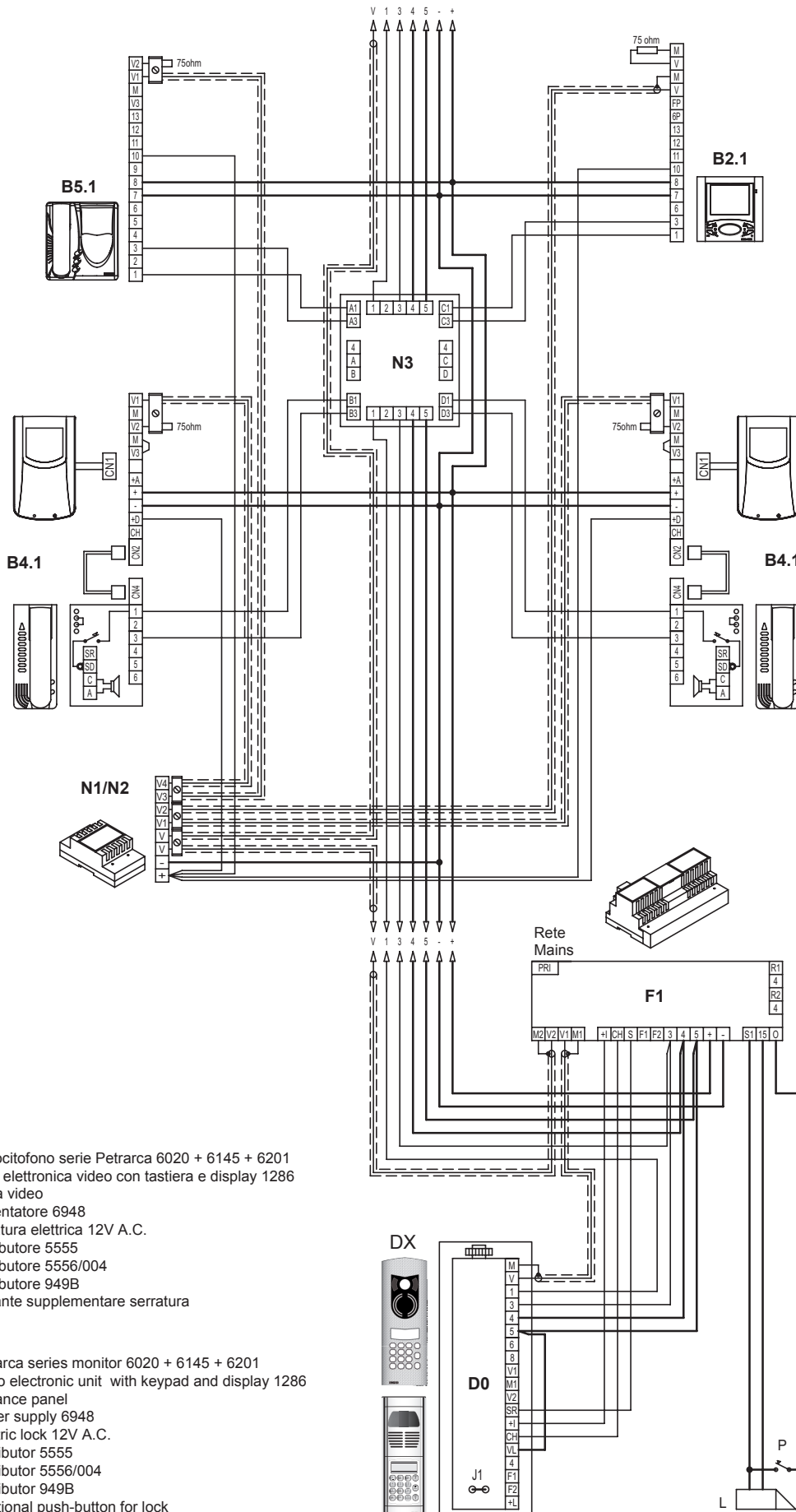

N.B. L'ultimo distributore video deve essere caricato con la resistenza da 75 Ohm collegata al morsetto V libero.

NOTE: The last video distributor must be loaded with a 75 Ohm resistor connected to free terminal V.

- B4.1 - Videocitofono serie Petrarca 6020 + 6145 + 6201
- D0 - Unità elettronica video con tastiera e display 1286
- DX - Targa video
- F1 - Alimentatore 6948
- L - Serratura elettrica 12V A.C.
- N1 - Distributore 5555
- N2 - Distributore 5556/004
- N3 - Distributore 949B
- P - Pulsante supplementare serratura

- B4.1 - Petrarca series monitor 6020 + 6145 + 6201
- D0 - Video electronic unit with keypad and display 1286
- DX - Entrance panel
- F1 - Power supply 6948
- L - Electric lock 12V A.C.
- N1 - Distributor 5555
- N2 - Distributor 5556/004
- N3 - Distributor 949B
- P - Additional push-button for lock

1282 -1286

IMPIANTO CONDOMINIALE SEMPLICE CON DUE O PIÙ TARGHE IN PARALLELO
SIMPLE RESIDENTIAL INSTALLATION WITH TWO OR MORE PANELS IN PARALLEL

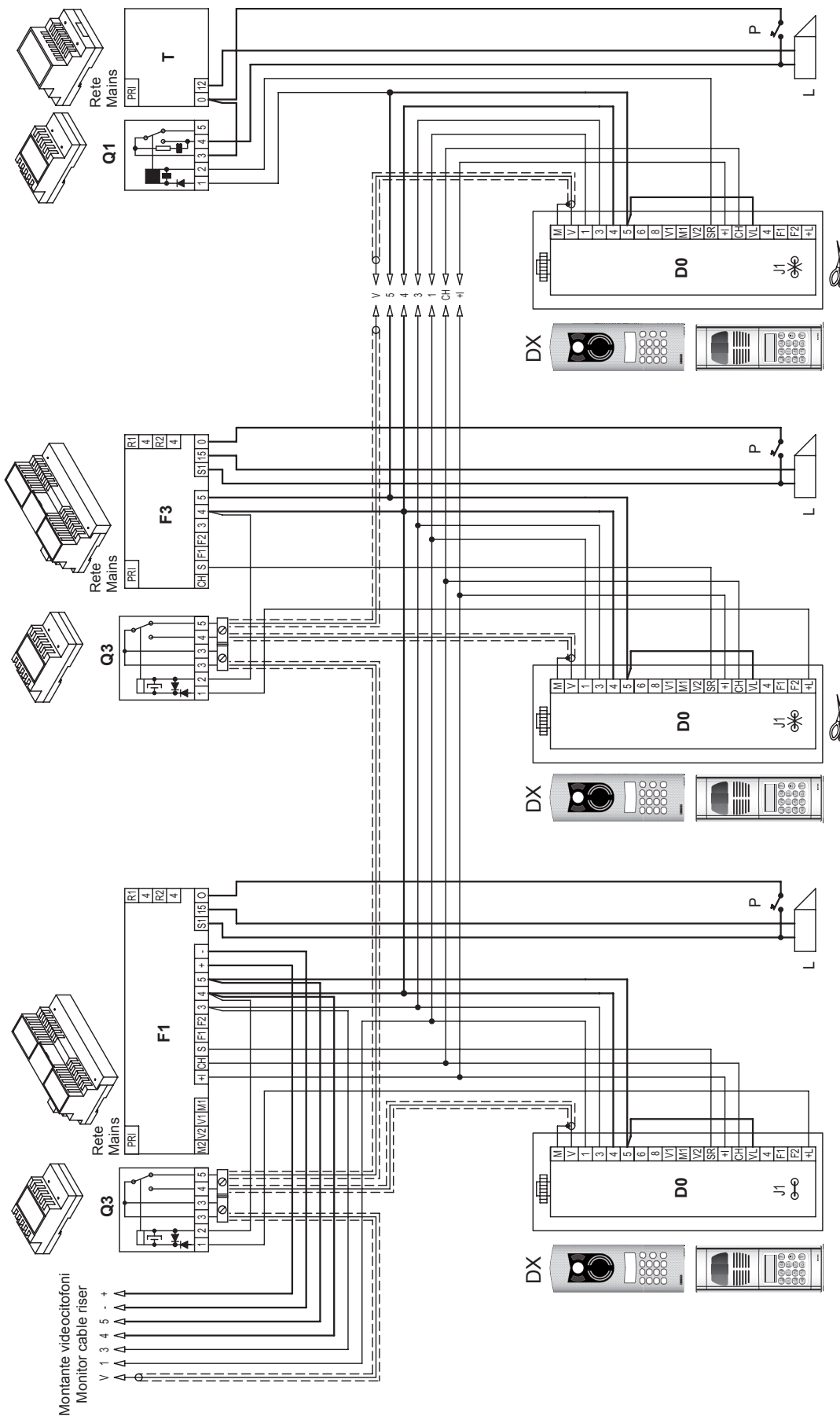

Per la disattivazione del generatore di corrente tagliare il ponticello metallico "J1" posizionato sul retro (in basso a destra) dell'unità elettronica.
Disconnect the metal jumper located on the side of the terminal block.

- | | | | |
|------|---|------|--|
| D0 - | Unità elettronica video con tastiera e display 1286 | D0 - | Video electronic unit with keypad and display 1286 |
| DX - | Entrance panel | DX - | Targa video |
| F1 - | Power supply 6948 | F1 - | Alimentatore 6948 |
| F3 - | Additional power supply 6942 | F3 - | Alimentatore supplementare 6942 |
| L - | Electric lock 12V A.C. | L - | Serratura elettrica 12V A.C. |
| P - | Additional push-button for lock | P - | Pulsante supplementare serratura |
| T - | Transformer M832 | T - | Trasformatore M832 |
| Q1 - | Relay 0170/001 | Q1 - | Relè 0170/001 |
| Q3 - | Relay 0170/051 | Q3 - | Relè 0170/051 |

1282 -1286

IMPIANTO CONDOMINIALE CON UNA TARGA PRINCIPALE E DUE O PIÙ TARGHE A PIÈ SCALA (Complesso edilizio).
 RESIDENTIAL INSTALLATION WITH ONE MAIN PANEL AND TWO OR MORE STAIRWAY PANELS (BUILDING COMPLEX).

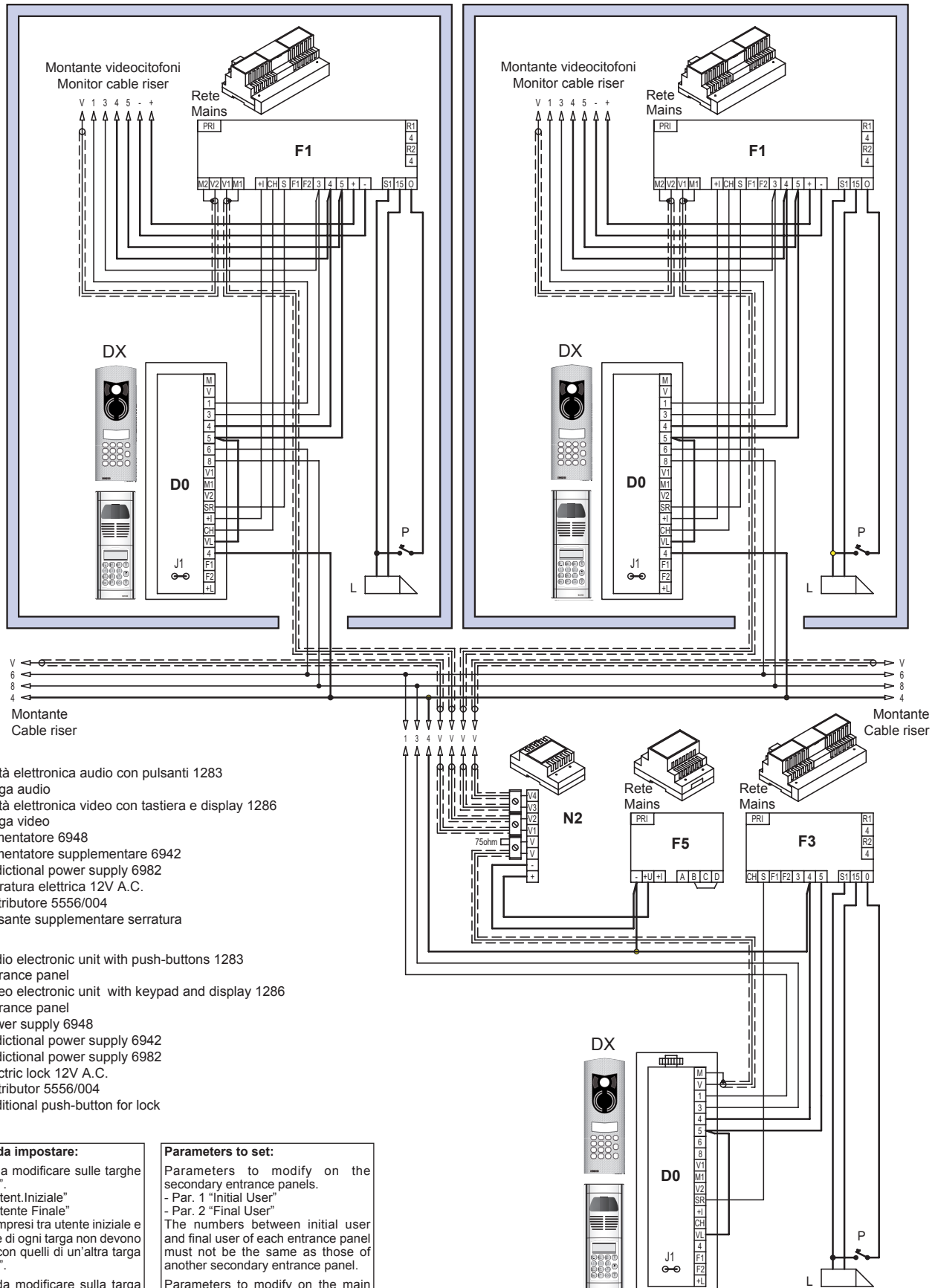

- C - Unità elettronica audio con pulsanti 1283
- CX - Targa audio
- D0 - Unità elettronica video con tastiera e display 1286
- DX - Targa video
- F1 - Alimentatore 6948
- F3 - Alimentatore supplementare 6942
- F5 - Addicional power supply 6982
- L - Serratura elettrica 12V A.C.
- N2 - Distributore 5556/004
- P - Pulsante supplementare serratura

- C - Audio electronic unit with push-buttons 1283
- CX - Entrance panel
- D0 - Video electronic unit with keypad and display 1286
- DX - Entrance panel
- F1 - Power supply 6948
- F3 - Addicional power supply 6942
- F5 - Addicional power supply 6982
- L - Electric lock 12V A.C.
- N2 - Distributor 5556/004
- P - Additional push-button for lock

Parametri da impostare:
 Parametri da modificare sulle targhe "a piè scala".
 - Par. 01 "Utent.Iniziale"
 - Par. 02 "Utente Finale"
 I numeri compresi tra utente iniziale e utente finale di ogni targa non devono coincidere con quelli di un'altra targa "a piè scala".
 Parametri da modificare sulla targa principale.
 - Par. 24 "Durata suono"
 Il tempo di chiamata della targa principale dev'essere maggiore del tempo di chiamata delle targhe "a piè scala" (almeno di un secondo).

Parameters to set:
 Parameters to modify on the secondary entrance panels.
 - Par. 1 "Initial User"
 - Par. 2 "Final User"
 The numbers between initial user and final user of each entrance panel must not be the same as those of another secondary entrance panel.
 Parameters to modify on the main entrance panel.
 - Par. 19 "Conv. Duration"
 The call time of the main entrance panel must be greater than the call time of the secondary panels (by at least one second).

Rif. schema si039
 Ref. diagram si039

IMPIANTO CONDOMINIALE CON UNA TARGA PRINCIPALE E DUE O PIÙ TARGHE A PIÈ SCALA (Complesso edilizio).
RESIDENTIAL INSTALLATION WITH ONE MAIN PANEL AND TWO OR MORE STAIRWAY PANELS (BUILDING COMPLEX).

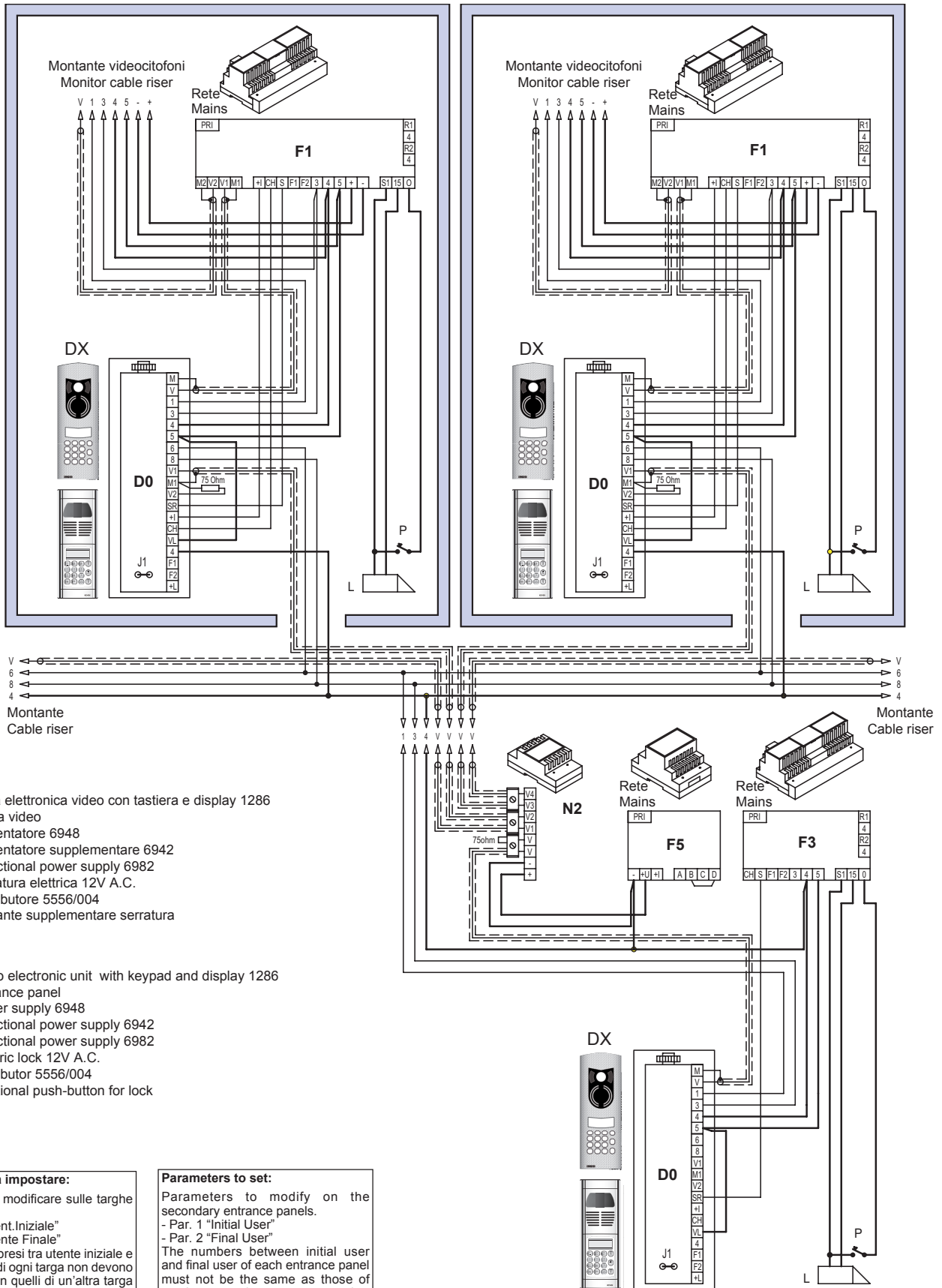

- D0 - Unità elettronica video con tastiera e display 1286
- DX - Targa video
- F1 - Alimentatore 6948
- F3 - Alimentatore supplementare 6942
- F5 - Additional power supply 6982
- L - Serratura elettrica 12V A.C.
- N2 - Distributore 5556/004
- P - Pulsante supplementare serratura

- D0 - Video electronic unit with keypad and display 1286
- DX - Entrance panel
- F1 - Power supply 6948
- F3 - Additional power supply 6942
- F5 - Additional power supply 6982
- L - Electric lock 12V A.C.
- N2 - Distributor 5556/004
- P - Additional push-button for lock

Parametri da impostare:
 Parametri da modificare sulle targhe "a piè scala".
 - Par. 01 "Utent.Iniziale"
 - Par. 02 "Utente Finale"
 I numeri compresi tra utente iniziale e utente finale di ogni targa non devono coincidere con quelli di un'altra targa "a piè scala".
 Parametri da modificare sulla targa principale.
 - Par. 24 "Durata suono"
 Il tempo di chiamata della targa principale dev'essere maggiore del tempo di chiamata delle targhe "a piè scala" (almeno di un secondo).

Parameters to set:
 Parameters to modify on the secondary entrance panels.
 - Par. 1 "Initial User"
 - Par. 2 "Final User"
 The numbers between initial user and final user of each entrance panel must not be the same as those of another secondary entrance panel.
 Parameters to modify on the main entrance panel.
 - Par. 19 "Conv. Duration"
 The call time of the main entrance panel must be greater than the call time of the secondary panels (by at least one second).

1282 -1286

IMPIANTO CONDOMINIALE CON DUE O PIÙ TARGA PRINCIPALE VIDEO E DUE O PIÙ TARGHE A PIÈ SCALA VIDEO O AUDIO
INSTALLATION FOR BLOCK OF FLATS WITH TWO OR MORE MAIN VIDEO ENTRANCE PANELS OR MORE VIDEO OR AUDIO OUTDOOR ENTRANCE PANEL (BUILDING COMPLEX).

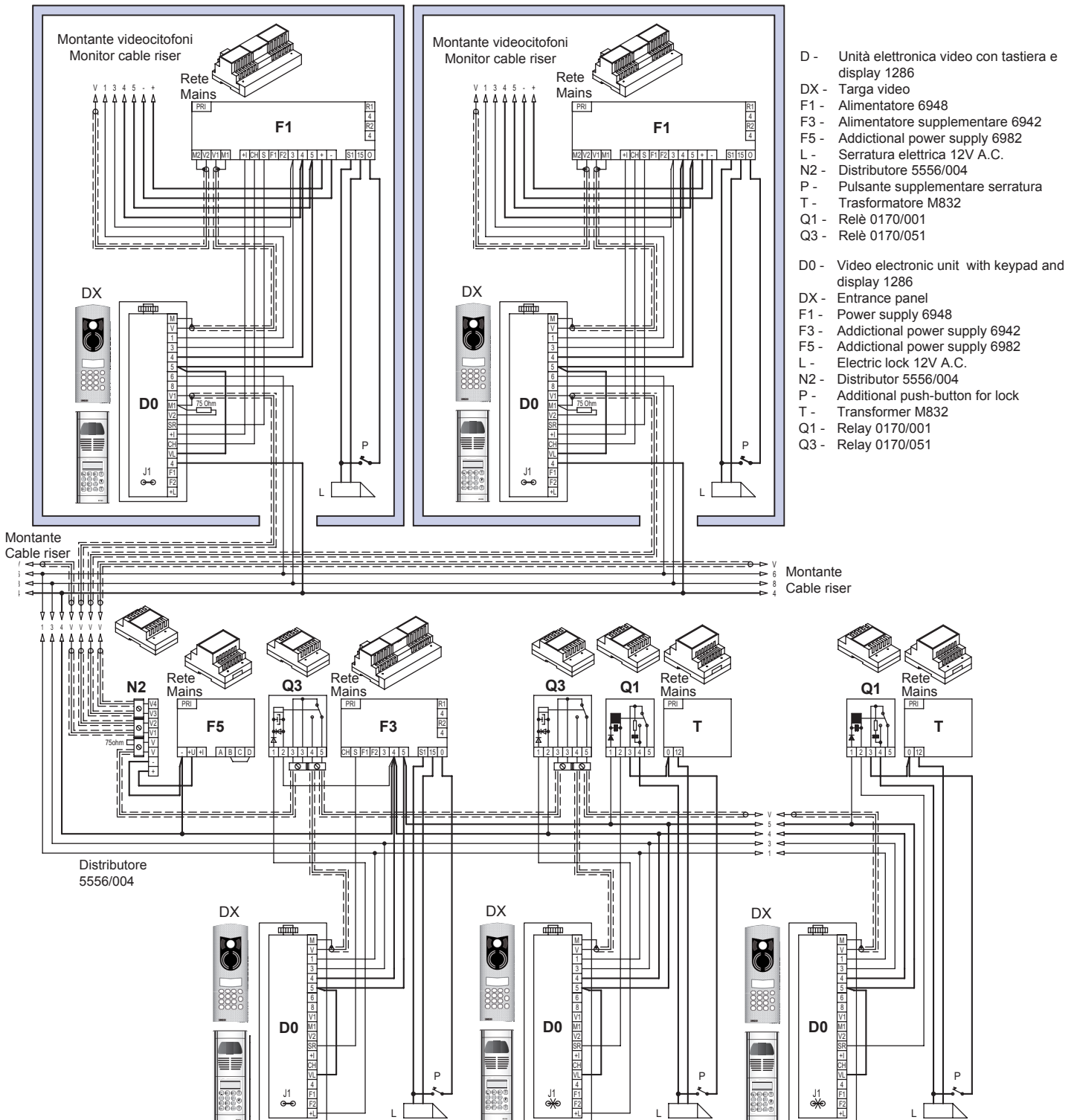

- D - Unità elettronica video con tastiera e display 1286
- DX - Targa video
- F1 - Alimentatore 6948
- F3 - Alimentatore supplementare 6942
- F5 - Additional power supply 6982
- L - Serratura elettrica 12V A.C.
- N2 - Distributore 5556/004
- P - Pulsante supplementare serratura
- T - Trasformatore M832
- Q1 - Relè 0170/001
- Q3 - Relè 0170/051
- D0 - Video electronic unit with keypad and display 1286
- DX - Entrance panel
- F1 - Power supply 6948
- F3 - Additional power supply 6942
- F5 - Additional power supply 6982
- L - Electric lock 12V A.C.
- N2 - Distributor 5556/004
- P - Additional push-button for lock
- T - Transformer M832
- Q1 - Relay 0170/001
- Q3 - Relay 0170/051

Parametri da impostare:
 Parametri da modificare sulle targhe "a piè scala".
 - Par. 01 "Utent.Iniziale"
 - Par. 02 "Utente Finale"
 I numeri compresi tra utente iniziale e utente finale di ogni targa non devono coincidere con quelli di un'altra targa "a piè scala".
 Parametri da modificare sulla targa principale.
 - Par. 24 "Durata suono"
 Il tempo di chiamata della targa principale dev'essere maggiore del tempo di chiamata delle targhe "a piè scala" (almeno di un secondo).

Parameters to set:
 Parameters to modify on the secondary entrance panels.
 - Par. 1 "Initial User"
 - Par. 2 "Final User"
 The numbers between initial user and final user of each entrance panel must not be the same as those of another secondary entrance panel.
 Parameters to modify on the main entrance panel.
 - Par. 19 "Conv. Duration"
 The call time of the main entrance panel must be greater than the call time of the secondary panels (by at least one second).

Per la disattivazione del generatore di corrente tagliare il ponticello metallico "J1" posizionato sul retro (in basso a destra) dell'unità elettronica. Disconnect the metal jumper located on the side of the terminal block.

- D- Unità elettronica video 1285
- DX-Targa serie 1200, 8000
- P- Pulsante supplementare serratura
- L- Serratura elettrica 12V~

Rif. schema si040
 Ref. diagram si040

1282 -1286

VARIANTI CITOFONICHE:

Collegamento funzioni ausiliarie F1 - F2 in impianti muniti di decodifica interna o senza codifica interna.

L'abilitazione delle funzioni richiede, l'aggiunta di pulsanti supplementari e di collegamenti supplementari da effettuarsi in aggiunta ai collegamenti base. I citofoni 6204 e 6201 sono forniti di serie del solo pulsante per l'apertura della serratura. Per le funzioni ausiliarie aggiungere l'6152 (confezione con 8 pulsanti normalmente aperti) nei citofoni 6201 e 6C59 (coppia di pulsanti normalmente aperti) nei citofoni 6204.

È possibile l'attivazione di una funzione ausiliaria F1 comandata dai citofoni o monitor collegando un relè 0170/001 come da schema (morsetti R1-4 dell'alimentatore).

È possibile l'attivazione di una funzione ausiliaria F2 comandata dai citofoni o monitor collegando un relè 0170/001 come da schema (morsetti R2-4 dell'alimentatore).

AUDIO ENTRY PANEL VARIANTS

Connection of auxiliary functions F1 - F2 in systems equipped with internal decoding or without internal decoding.

In some cases, enabling the functions requires the addition of supplementary buttons and connections to be made in addition to the basic connections. Interphones type 6204 and 6201 are fitted as standard with only the lock release button; for the use of a second auxiliary function, it is necessary to add button 6152 (pack containing 8 N.O. push-button in interphones type 6201 and type 6C59 (pair of N.O. push-buttons) in interphones type 6204. It is possible to activate an auxiliary function F1 controlled by the interphones or monitors by connecting a relay 0170/001 as shown in the diagram (terminals R1-4 of the power supply unit).

In fase di programmazione della targa è possibile modificare i seguenti due parametri:		
Par. 21	Tempo attivazione Funz.1	Durata in secondi dell'attivazione della funzione F1 (linea F1)
Par. 22	Tempo attivazione Funz.2	Durata in secondi dell'attivazione della funzione F2 (linea F2)

During programming of the entrance panel it is possible to change the following two parameters:			
Par. 21	T_F1	Funct.1 activation time	F1 function activation duration in seconds (F1 line)
Par. 22	T_F2	Funct.2 activation time	F2 function activation duration in seconds (F2 line)

I pulsanti "F1" e attivano la funzione F1.
I pulsanti "F2" e attivano la funzione F2.

The buttons "F1" and activate the function F1.
The buttons "F2" and activate function F2.

Citofoni con codifica interna
Interphones with internal coding

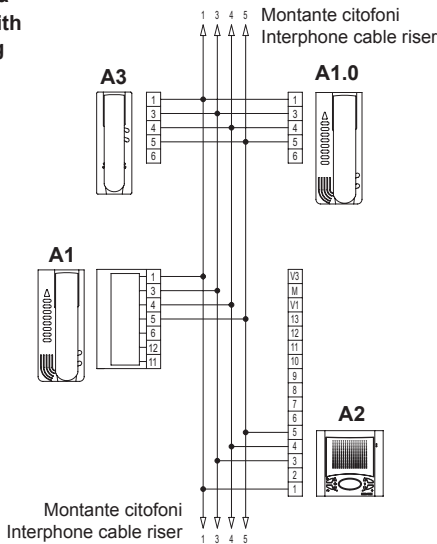

Citofoni senza codifica interna
Interphones without internal coding

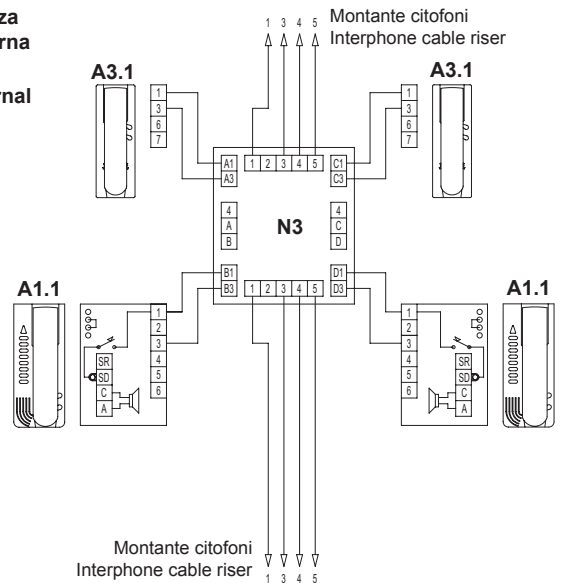

Collegamento relè per funzioni supplementari targa esterna
Connection of relays for additional functions

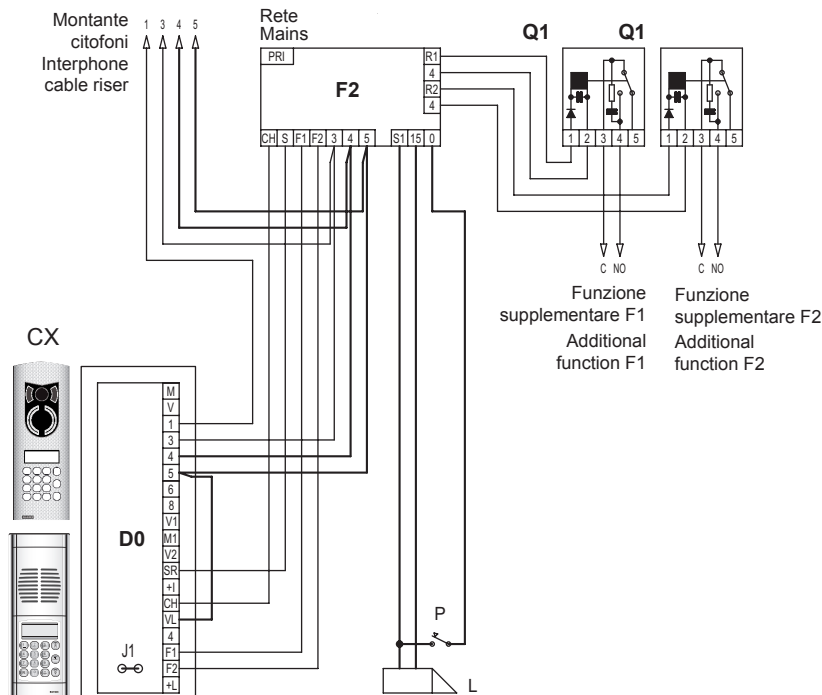

1282 -1286

Impianti videocitofonici con videocitofoni muniti di decodifica interna.
Monitors with internal coding

Impianti videocitofonici con videocitofoni senza codifica interna.
Monitors without internal coding

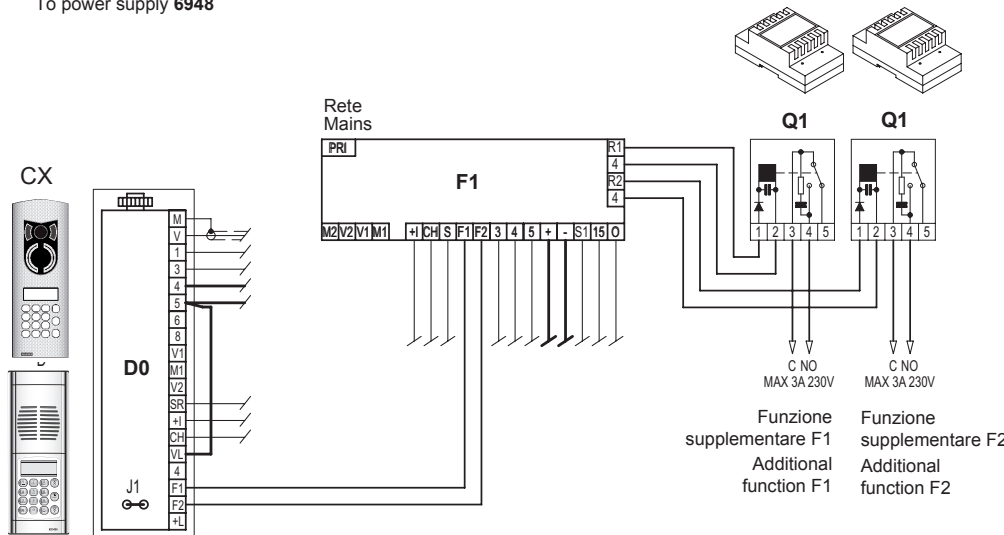
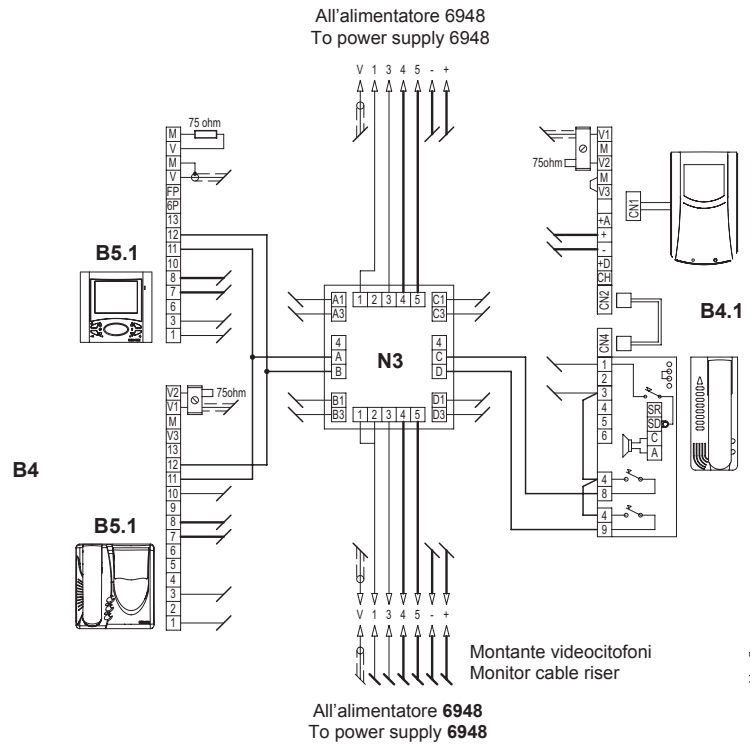
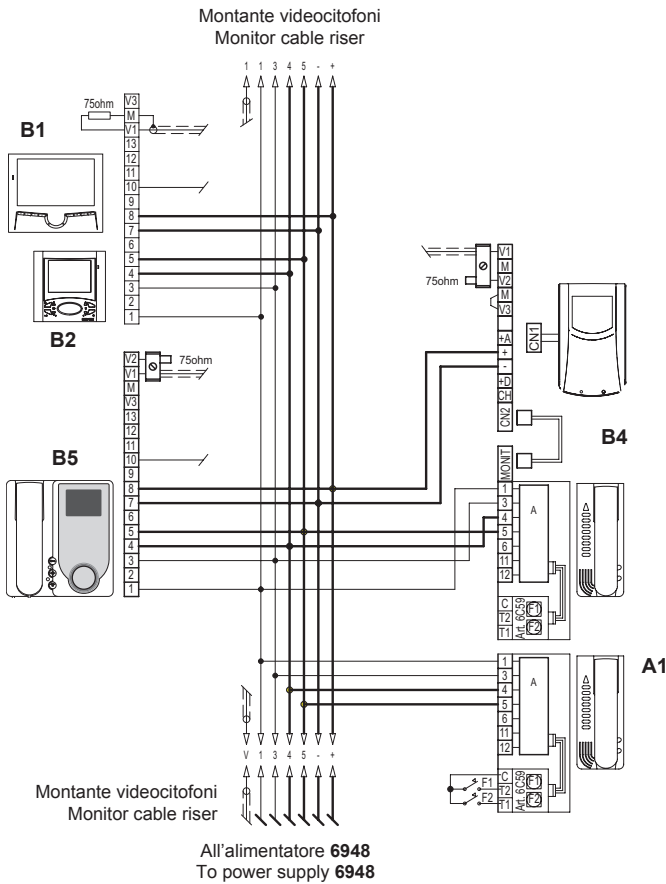

- A1 - Citofono serie Petrarca 6204
- A1.0 - Citofono serie Petrarca 62K4
- A1.1 - Citofono serie Petrarca 6201
- A2 - Citofono serie 6600 6604/AU, 6704/AU
- A3 - Citofono serie 8870 887B, 887B/1
- A3.1 - Citofono serie 8870 8877
- B1 - Videocitofono serie 7200 7214
- B2 - Videocitofono serie 6600 6614, 6714, 6624, 6724, 662D
- B4 - Videocitofono serie Petrarca 6023 + 6204 + 6145, 6023 + 6204 + 6145
- B4.1 - Videocitofono serie Petrarca 6020 + 6145 + 6201
- B5 - Videocitofono serie Giotto 6344, 6354
- C - Unità elettronica audio con pulsanti 1283
- CX - Targa audio
- D - Unità elettronica video con pulsanti 1285
- D0 - Unità elettronica video con tastiera e display 1286
- DX - Targa video
- F1 - Alimentatore 6948
- F2 - Alimentatore 6948 (6941)
- L - Serratura elettrica 12V A.C.
- N3 - Distributore 949B
- P - Pulsante supplementare serratura

- A1 - Petrarca series phone 6204
- A1.0 - Petrarca series phone 62K4
- A1.1 - Petrarca series phone 6201
- A2 - 6600 series phone 6604/AU, 6704/AU
- A3 - 8870 series phone 887B, 887B/1
- A3.1 - 8870 series phone 8877
- B1 - 7200 series monitor 7214
- B2 - 6600 series monitor 6614, 6714, 6624, 6724, 662D
- B4 - Petrarca series monitor 6023 + 6204 + 6145, 6023 + 6204 + 6145
- B4.1 - Petrarca series monitor 6020 + 6145 + 6201
- B5 - Giotto series monitor 6344, 6354
- C - Audio electronic unit with push-buttons 1283
- CX - Entrance panel
- D - Video electronic unit with push-buttons 1285
- D0 - Video electronic unit with keypad and display 1286
- DX - Entrance panel
- F1 - Power supply 6948
- F2 - Power supply 6948 (6941)
- L - Electric lock 12V A.C.
- N3 - Distributor 949B
- P - Additional push-button for lock

Rif. schema si268
Ref. diagram si268

1282 -1286

Varianti di collegamento dell'unità elettronica con moduli supplementari con cartello luminoso per 13 nomi 805N o per numero civico 80PN

L'alimentatore supplementare 6582 viene utilizzato per alimentare i LED di illuminazione cartellini, quando nella stessa targa sono presenti più di 5 moduli supplementari (12TS o 12TD) o più di 10 moduli supplementari portanomi (805N, 80PN). Un alimentatore 6582 può alimentare fino a 30 moduli 12TS, 12TD o 65 moduli 805N, 80PN.

Wiring diagram for connection of Digibus sytem electronic entrance panel with keypad and additional numerical display with luminous name-tag for 13 names type 805N or for street number type 80PN.

The additional power supply type 6582 is used to power the LEDs for the name-tags lighting when there are more than 5 additional name-tags modules (type 12TS, or 12TD) or more than 5 additional name-tags modules (type 805N, or 80PN). One power supply type 6582 can power up to 30 modules of panel with name-tags modules (type 12TS, or 12TD) or up to 65 modules of panel with name-tags modules (type 805N, or 80PN)

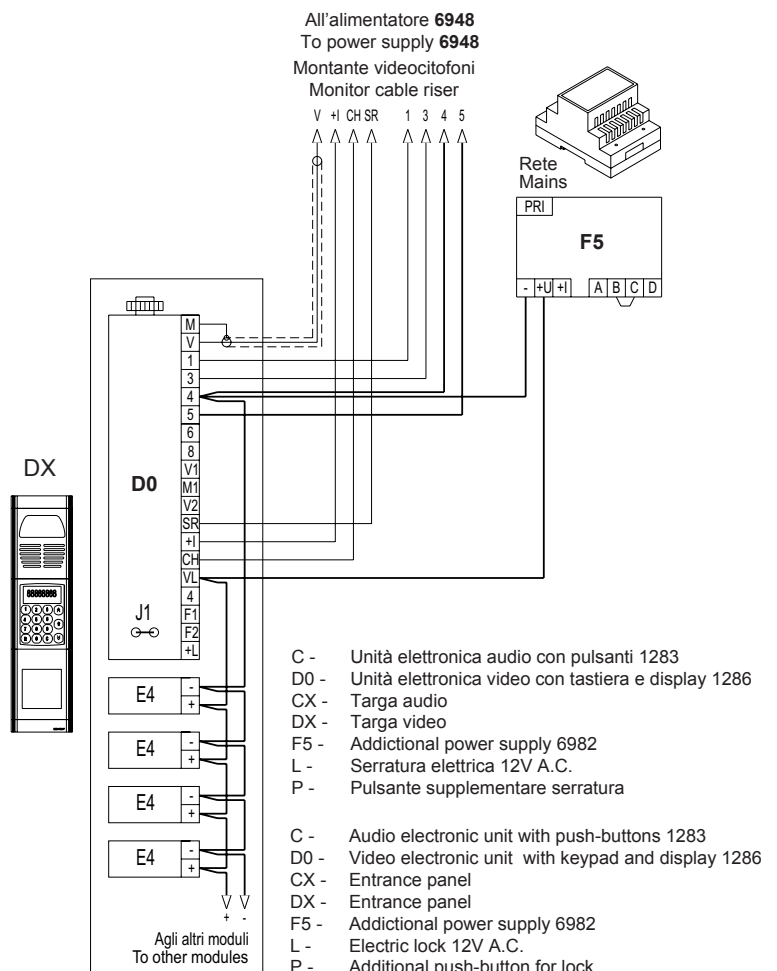
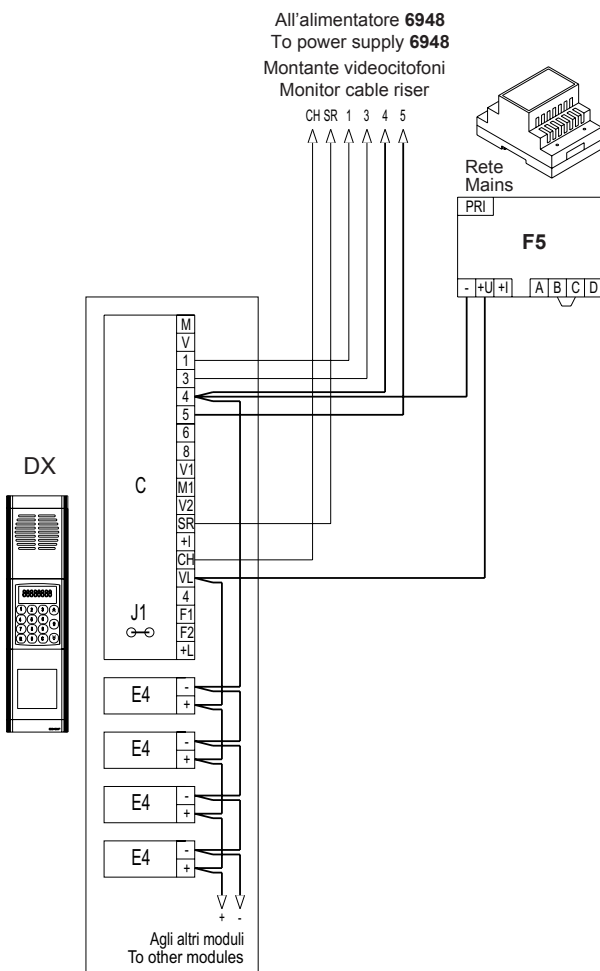
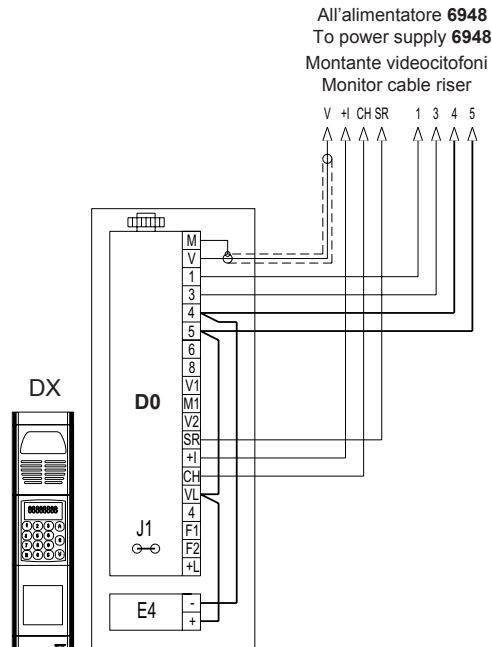
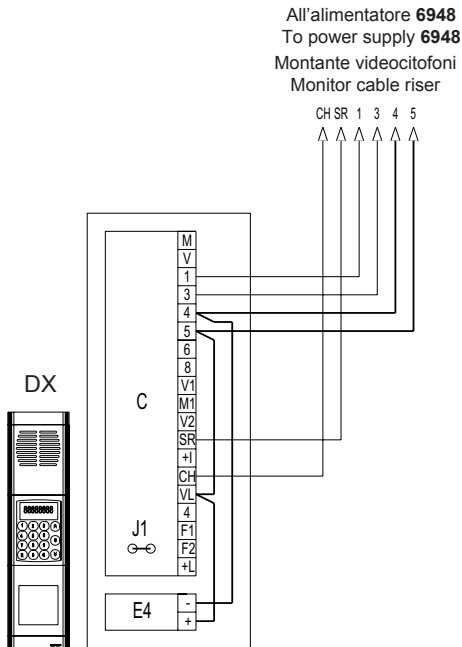

- C - Unità elettronica audio con pulsanti 1283
 - D0 - Unità elettronica video con tastiera e display 1286
 - CX - Targa audio
 - DX - Targa video
 - F5 - Additional power supply 6982
 - L - Serratura elettrica 12V A.C.
 - P - Pulsante supplementare serratura
-
- C - Audio electronic unit with push-buttons 1283
 - D0 - Video electronic unit with keypad and display 1286
 - CX - Entrance panel
 - DX - Entrance panel
 - F5 - Additional power supply 6982
 - L - Electric lock 12V A.C.
 - P - Additional push-button for lock

Il manuale istruzioni è scaricabile dal sito www.vimar.com

The instruction manual is downloadable from the site www.vimar.com

Regole di installazione

L'installazione deve essere effettuata da personale qualificato con l'osservanza delle disposizioni regolanti l'installazione del materiale elettrico in vigore nel paese dove i prodotti sono installati.

Conformità normativa

Direttiva EMC

Norme EN 61000-6-1 e EN 61000-6-3.

Installation rules

Installation should be carried out by qualified personnel in compliance with the current regulations regarding the installation of electrical equipment in the country where the products are installed.

Conformity

EMC directive

Standards EN 61000-6-1 and EN 61000-6-3.



RAEE - Informazione agli utilizzatori

Il simbolo del cassonetto barrato riportato sull'apparecchiatura o sulla sua confezione indica che il prodotto alla fine della propria vita utile deve essere raccolto separatamente dagli altri rifiuti. L'utente dovrà, pertanto, conferire l'apparecchiatura giunta a fine vita agli idonei centri comunali di raccolta differenziata dei rifiuti elettrotecnici ed elettronici. In alternativa alla gestione autonoma, è possibile consegnare gratuitamente l'apparecchiatura che si desidera smaltire al distributore, al momento dell'acquisto di una nuova apparecchiatura di tipo equivalente. Presso i distributori di prodotti elettronici con superficie di vendita di almeno 400 m² è inoltre possibile consegnare gratuitamente, senza obbligo di acquisto, i prodotti elettronici da smaltire con dimensioni inferiori a 25 cm. L'adeguata raccolta differenziata per l'avvio successivo dell'apparecchiatura dismessa al riciclaggio, al trattamento e allo smaltimento ambientalmente compatibile contribuisce ad evitare possibili effetti negativi sull'ambiente e sulla salute e favorisce il reimpiego e/o riciclo dei materiali di cui è composta l'apparecchiatura.



WEEE - Information for users

If the crossed-out bin symbol appears on the equipment or packaging, this means the product must not be included with other general waste at the end of its working life. The user must take the worn product to a sorted waste center, or return it to the retailer when purchasing a new one. Products for disposal can be consigned free of charge (without any new purchase obligation) to retailers with a sales area of at least 400m², if they measure less than 25cm. An efficient sorted waste collection for the environmentally friendly disposal of the used device, or its subsequent recycling, helps avoid the potential negative effects on the environment and people's health, and encourages the re-use and/or recycling of the construction materials.

CE

49400619A0 02 2110

 **VIMAR**
Viale Vicenza 14
36063 Marostica VI - Italy
www.vimar.com