

Manuale installatore - Installer guide
Manuel installateur - Technisches Handbuch
Instrucciones instalador - Manual do instalador
Εγχειρίδιο οδηγιών

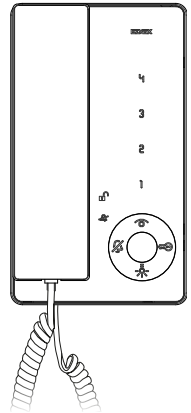

TAB

7509, 7509/D*

Citofono Tab con microtelefono

Tab interphone with handset

Portier Tab avec combiné

Haustelefon Tab mit Hörer

Port.autom. Tab con microteléfono

Telefone Tab com microtelefone

Θυροτηλέφωνο Tab με ακουστικό

TAB: 7509

Il manuale istruzioni è scaricabile dal sito www.vimar.com

Descrizione

Citofono Tab da parete per sistema Due Fili con microtelefono, altoparlante per chiamate elettroniche, tastiera capacitiva per funzioni citofoniche e chiamate intercomunicanti. Munito di 4 tasti dedicati alle funzioni principali della videocitofonia per: apertura serratura, autoaccensione, servizio ausiliario (luce scale), esclusione suoneria e di 4 tasti supplementari programmabili che permettono di attuare fino a 4 funzioni ausiliarie o chiamate intercomunicanti.

E' possibile effettuare le regolazioni: del volume suoneria, esclusione suoneria con l'attivazione della funzione "Esclusione suoneria" e la selezione del tipo suoneria. Possibilità di differenziare le suonerie per le chiamate da diversi punti, per esempio: targa esterna, chiamata fuoriporta, chiamata intercomunicante.

Segnalazioni tramite LED di "porta/cancello aperto" e di "Chiamate senza risposta" (fino a 4 chiamate).

Da utilizzare in sistemi **Due Fili Plus**.

L'articolo 7509/D è dotato di funzione per portatori di apparecchi acustici.

Prima di procedere alla programmazione leggere attentamente le istruzioni per avere un quadro completo sulle caratteristiche, funzioni e prestazioni.

Caratteristiche tecniche

- Citofono da esterno parete in ABS con finitura lucida a specchio sul frontale.
- Predisposto per installazione da esterno parete per il fissaggio alla parete o ad una scatola (applicabile direttamente al muro con tasselli oppure ad una scatola da incasso rettangolare unificata 3 moduli tipo Vimar V71303 o scatole da incasso rotonde da 60 o 70 mm).
- E' possibile l'installazione in versione da tavolo mediante l'accessorio base da tavolo 753A e la borchia di interconnessione 753B (acquistabili separatamente).
- Tastiera a sfioramento.
- Alimentazione da bus Due Fili
- Assorbimento:
 - in standby: 7mA
 - corrente massima in conversazione: 60mA
 - corrente di picco limitata al tempo di chiamata: 100mA
- Temperatura di funzionamento: 0° + 40°C
- Suoneria elettronica: con diversificazione delle melodie tra chiamata da targa, intercomunicante e fuoriporta.
- Le suonerie sono selezionabili tra 10 melodie diverse.
- Uscita per suoneria supplementare Art. 860A o relè art. 0170/101.
- Ingresso per chiamata fuori porta.
- Dimensioni citofono: 105x180x35 mm

Dimensioni:

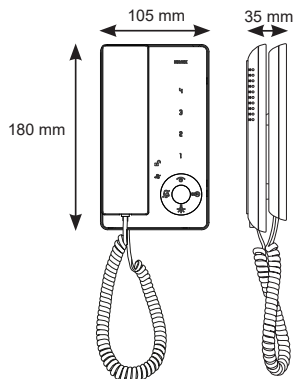
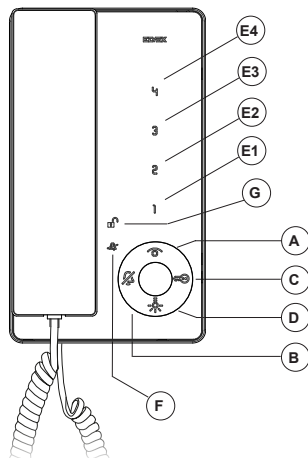





Fig. 1





Tasti:

Nel caso il citofono sia a riposo o in occupato, i tasti devono essere premeuti per almeno 0.4 s. In qualunque altro stato sono "rapidi".

A		Autoaccensione: per l'autoinserimento/autoaccensione del citofono (di default verso la targa Master).
B		Esclusione della suoneria: Attiva/Disattiva l'esclusione della suoneria con citofono a riposo. Durante una chiamata da posto esterno, disattiva la suoneria per la chiamata corrente e per tutte le successive. In conversazione commuta l'amplificazione dell'audio ricevuto di + 3 dB. Permane anche spegnendo il citofono. Funziona per tutte le chiamate.
C		Serratura: comando per l'apertura serratura (programmazione modificabile con software SaveProg).
D		Ausiliario 1 (Luce scale): Per servizio ausiliario (di default attiva l'attuatore 1 del relè 69RH o 69PH).
E1	1	Pulsante 1: Pulsante programmabile per attivazione servizio ausiliario o chiamata intercomunicante (di default attiva l'attuatore 2 del relè 69RH o 69PH).
E2	2	Pulsante 2: Pulsante programmabile per attivazione servizio ausiliario o chiamata intercomunicante.
E3	3	Pulsante 3: Pulsante programmabile per attivazione servizio ausiliario o chiamata intercomunicante (di default attiva la funzione F1 della targa, l'ultima targa chiamante).
E4	4	Pulsante 4: Pulsante programmabile per attivazione servizio ausiliario o chiamata intercomunicante (di default attiva la funzione F2 della targa, l'ultima targa chiamante).

TAB: 7509

Segnalazioni:

F		In funzionamento normale: - Luce lampeggiante: segnala che il citofono sta ricevendo una chiamata (da targa esterna o da apparecchio intercomunicante). - Luce fissa: suoneria esclusa. - Luce fissa con lampeggio (lampeggio di 0.1 s, ciclo 1 s): segnala l'eventuale presenza di chiamate perse. Anche nel caso di suoneria abilitata.
		In funzionamento programmazione: - Luce lampeggiante: segnala che si è in stato di programmazione.
G		In funzionamento normale: - Luce fissa: segnalazione di porta aperta se almeno in una targa è stato installato il sensore e collegato tra i morsetti PA e M.
		In funzionamento regolazione: - Luce lampeggiante: segnala che il citofono è in fase di regolazione del volume della suoneria o scelta della melodia.

Morsettiera di collegamento:

- 1, 2** Due coppie di morsetti per bus Due Fili.
12V Collegamento suoneria supplementare (riferimento positivo 12V).
CH Collegamento suoneria supplementare (ripetizione di chiamata) oppure segnalazione "Alerta" (vedere il relativo paragrafo).
FP Ingresso per pulsante di chiamata fuoriporta (con riferimento al morsetto M).
 La distanza massima del collegamento è 10 m.
 Tramite configurazione eseguita da SaveProg può essere utilizzato come ingresso per la funzione Alerta (vedere il relativo paragrafo).
M Riferimento massa.

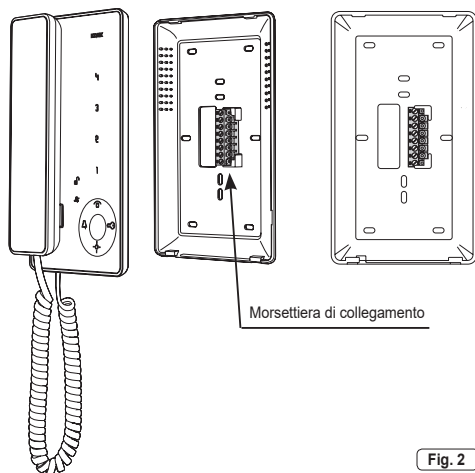

Fig. 2

Terminazione Bus per stabilizzazione del segnale video

All'interno del citofono è presente un "connettore di terminazione BUS" A-B-C (OPEN-100-50) per la stabilizzazione del segnale video.

A seconda della configurazione di collegamento (citofoni/videocitofoni collegati in serie o derivati ad un distributore) settare il ponticello sul connettore A-B-C (OPEN-100-50) come descritto nella nota "Terminazione bus per impianti DUE FILI ELVOX" riportata in seguito, nella sezione schemi di collegamento.

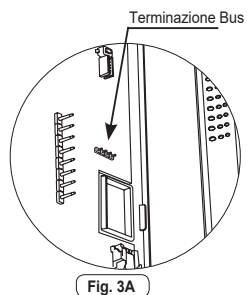

Fig. 3A



A	OPEN	
B	100 Ω	
C	50 Ω	

Fig. 3B

Installazione

Montaggio da esterno parete

- Installare il citofono lontano da fonti luminose e di calore.
- Per aprire il citofono sollevare il coperchio facendo leva con le dita sulla parte inferiore, eventualmente agendo con un cacciavite nei due punti di incastro posti sotto al citofono per separare il coperchio dal fondo (Fig. 6).
- Fissare il fondo del citofono (Fig. 5): direttamente alla parete mediante due tasselli oppure ad una scatola da incasso rettangolare unificata a tre moduli (tipo Vimar V71303) installata verticalmente oppure ad una scatola da incasso rotonda (da 60 o 70 mm). In dotazione vengono forniti: 2 tasselli da utilizzare nel caso di fissaggio direttamente a parete e due viti da utilizzare nel caso di fissaggio su scatola rotonda.
- Si consiglia di installare il citofono ad una altezza di 1,40m dal pavimento al bordo inferiore.
- Eseguire il cablaggio secondo gli schemi di collegamento alla morsettiera connessa al fondo del citofono.
- Chiudere il citofono alloggiando il coperchio, prima nella parte superiore e poi facendo una leggera pressione sulla parte inferiore, fino all'aggancio al fondo (Fig. 7).

Fig. 4

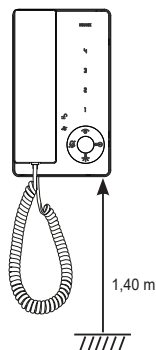

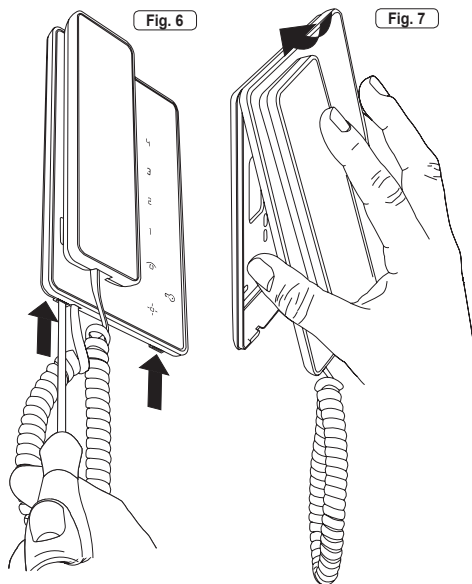
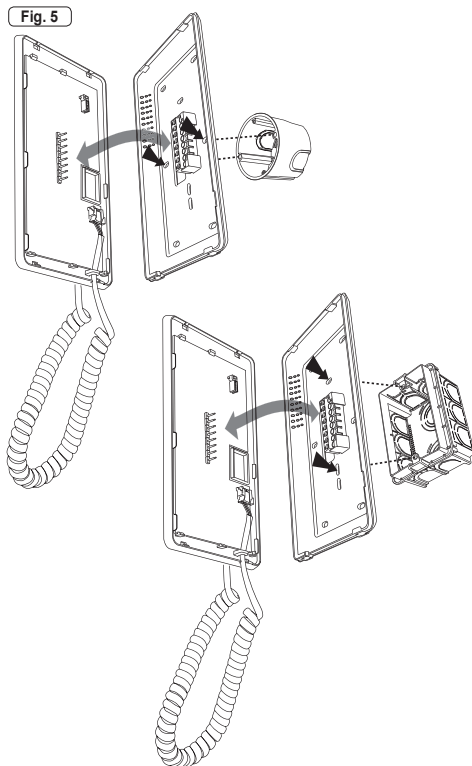
TAB: 7509

Programmazione

Le programmazioni base del citofono/videocitofono sono le seguenti:

- **Programmazione dell'identificativo ID**, da effettuare sul citofono che riceve la chiamata singolarmente o sul primo citofono di un gruppo di citofoni/videocitofoni con chiamata contemporanea (citofono capogruppo).
- **Programmazione dell'identificativo ID secondario**, da effettuare per i citofoni associati ad un citofono/videocitofono capogruppo.
- **Programmazione dei pulsanti** programmabili o la modifica della impostazione di default di pulsanti supplementari, per servizi ausiliari o chiamate intercomunicanti.

Le programmazioni devono essere effettuate con l'impianto acceso, senza comunicazioni attive e solamente dopo aver collegato i citofoni/videocitofoni all'impianto e programmato le targhe.





N.B: tutte le fasi di programmazione o cancellazione delle stesse, devono essere effettuate con il microtelefono del citofono/videocitofono sganciato e appoggiato all'orecchio.



Programmazione codice identificativo ID

Il codice identificativo va programmato per mezzo di una targha principale (MASTER), presente nell'impianto e già configurata.

Il citofono viene fornito senza codice identificativo associato. Per verificare ciò premere il pulsante serratura e il citofono emetterà un segnale acustico (tre bip).

Per programmare l'identificativo ID procedere come segue:

- 1) Sollevare e portare il microtelefono all'orecchio.
- 2) Premere contemporaneamente i tasti  e  e mantenere premuti i due tasti fino a quando il LED  inizia a lampeggiare.
- 3) Rilasciare i tasti.
- 4) Premere il tasto  e tenerlo premuto (per 2 s) fino a quando viene emesso un tono di segnalazione nel microtelefono e si attiva la comunicazione tra il citofono e la targha esterna.
- 5) Rilasciare il tasto .

Attenzione: sono disponibili 5s per premere il tasto  (come indicato al punto 4). Se trascorrono i 5s senza premere il tasto , deve essere ripetuta la procedura dei punti 1,2,3.

- 6) A questo punto, sono a disposizione circa 30s per effettuare l'associazione del codice ID dalla targha esterna:
 - nel caso di targha alfanumerica, digitare il codice ID primario e confermare con il tasto di chiamata.
 - nel caso di targha a pulsanti, premere il pulsante dal quale si desidera effettuare la chiamata al citofono.





Attenzione: se nell'impianto esiste già un citofono con lo stesso codice identificativo associato, la targha emette un segnale sonoro basso ed è necessario ripetere l'operazione dall'inizio per assegnare un codice diverso.

Programmazione codice identificativo ID secondario

La programmazione del codice identificativo secondario è richiesta solamente quando si vuole far suonare contemporaneamente più di un citofono/videocitofono con lo stesso pulsante o codice di chiamata. I citofoni/videocitofoni che devono suonare contemporaneamente vengono associati ad uno stesso gruppo. Il citofono/videocitofono di "capogruppo" viene programmato per primo attraverso la precedente procedura "programmazione codice identificativo", invece i citofoni/videocitofoni aggiuntivi del gruppo vengono programmati con il codice identificativo secondario.

Il numero massimo di videocitofoni che si possono associare ad uno stesso gruppo, senza l'ausilio del software SaveProg, è 3 più un capogruppo.





Per programmare l'identificativo ID secondario procedere come segue:

- 1) Sollevare e portare il microtelefono all'orecchio.
- 2) Premere contemporaneamente i tasti  e  e mantenere premuti i due tasti fino a quando il LED  inizia a lampeggiare.
- 3) Rilasciare i tasti.
- 4) Premere contemporaneamente i tasti  e  e mantenerli premuti (per 2 s) fino a quando viene emesso un tono di segnalazione nel mi-

TAB: 7509

citofono e si attiva la comunicazione tra il citofono e la targa esterna.

- 5) Rilasciare i tasti  e .

Attenzione: sono disponibili 5s per premere i tasti  e  (come indicato al punto 4). Se trascorrono i 5s senza premere i tasti  e , deve essere ripetuta la procedura dei punti 1,2,3.

- 6) A questo punto, sono a disposizione circa 30s per effettuare l'associazione del codice ID dalla targa esterna:

- nel caso di targa alfanumerica, digitare il codice ID primario e confermare con il tasto di chiamata.
- nel caso di targa a pulsanti, premere il pulsante dal quale si desidera effettuare la chiamata al citofono.

Attenzione: nella programmazione dell'identificativo ID primario e secondario i citofoni in programmazione acquisiscono automaticamente un codice che dipende dall'associazione al pulsante o codice di chiamata della targa esterna. La corrispondenza tra i codici ID primari e i relativi ID secondari è indicata nella tabella riportata in seguito, nella sezione schemi di collegamento.

Esempio: nel caso venga dato l'identificativo ID = 8 ad un secondo citofono, con la procedura di attribuzione dell'identificativo automatico al secondo citofono, prenderà automaticamente l'ID = 72 (vedi tabella).

Quando viene inviata una chiamata all'ID = 8 suoneranno entrambi i citofoni e si potrà rispondere da entrambi. Se invece digito 72 (nel caso di targa alfanumerica) che corrisponde all'identificativo ID assegnato automaticamente alla procedura, suona e posso rispondere solo dal citofono su cui è stata fatta la procedura di assegnazione dell'ID secondario.









Attenzione: per cancellare l'appartenenza ad un Gruppo, deve essere usata la procedura di cancellazione delle programmazioni descritta nel paragrafo "Procedura di ripristino dei dati di default".

Programmazione dei pulsanti





Attenzione: senza Software SaveProg, è possibile assegnare solo le funzioni di intercomunicanti, autoinserimento targa specifica, riportare al valore di default i pulsanti che sono stati programmati dall'installatore, ripristino dei dati di default.

Procedura di programmazione dei pulsanti per eseguire chiamate intercomunicanti

Per programmare i pulsanti procedere come segue:

- 1) Sollevare e portare il microtelefono all'orecchio del citofono da programmare (chiamante).
- 2) Premere contemporaneamente i tasti  e  del **citofono da programmare (chiamante)** e mantenere premuti i due tasti fino a quando il LED  inizia a lampeggiare.
- 3) Rilasciare i tasti  e .
- 4) Premere e tenere premuto il pulsante da programmare (per esempio  1,  2,  3,  4).
- 5) Attendere che il citofono emetta un suono continuo nel microtelefono.
- 6) Rilasciare il pulsante da programmare del **citofono chiamante**.
- 7) Premere nel **citofono/videocitofono da chiamare** un pulsante (serratura /F1/F2/Luce scale/Relè).
- 8) Un segnale acustico nel microtelefono sul **citofono (chiamante) in programmazione** conferma che la procedura si è conclusa correttamente.

Procedura per il ripristino dei dati di default per ogni singolo pulsante (1, 2, 3, 4)









- 1) Sollevare e portare il microtelefono all'orecchio.
- 2) Premere contemporaneamente i tasti  e  e mantenere premuti i due tasti fino a quando il LED  inizia a lampeggiare.
- 3) Rilasciare i tasti  e .
- 4) Premere e tenere premuto il pulsante che si vuole riportare alla programmazione di default (non valido per i pulsanti Autoaccensione e Serratura).

- 5) Attendere che il citofono emetta un segnale acustico nel microtelefono.
- 6) Rilasciare il pulsante.
- 7) Ripremere il pulsante per confermare, il citofono emette nuovamente un segnale nel microtelefono. Il pulsante è ora riportato a valore di default.









Attenzione: con questa procedura si possono riprogrammare manualmente i pulsanti ad esclusione dei tasti serratura e autoaccensione per i quali è necessario il software SaveProg.

Programmazione del pulsante autoinserimento / autoaccensione verso targa specifica

(funzione diversa da autoaccensione abilitata dal pulsante )

- 1) Sollevare e portare il microtelefono all'orecchio.
- 2) Premere contemporaneamente i tasti  e  e mantenere premuti i due tasti fino a quando il LED  inizia a lampeggiare.
- 3) Rilasciare i tasti  e .
- 4) Premere e tenere premuto il pulsante che si vuole programmare ( 1,  2,  3,  4).
- 5) Attendere che il citofono emetta un segnale acustico nel microtelefono.
- 6) Rilasciare il pulsante.
- 7) Chiamare il citofono dalla targa su cui si vuole fare l'autoaccensione diretta:
 - Nelle targhe a pulsanti si deve premere il tasto riferito al citofono su cui sto memorizzando il pulsante.
 - Nelle targhe alfanumeriche, digitare il numero dell'ID riferito al citofono su cui sto memorizzando il pulsante e confermare con il pulsante di chiamata sulla targa.
- 8) Al termine della procedura sopra descritta viene emesso un segnale acustico nel microtelefono del citofono per indicare che la procedura si è conclusa correttamente.

Procedura di ripristino dei dati di default

- 1) Sollevare e portare il microtelefono all'orecchio.
- 2) Premere contemporaneamente i tasti  e  del **citofono da programmare (chiamante)** e mantenere premuti i due tasti fino a quando il LED  inizia a lampeggiare.
- 3) Rilasciare i tasti  e .
- 4) Premere nuovamente e mantenere premuto il tasto .
- 5) Quando il citofono emette una segnalazione acustica nel microtelefono, durante il suono, rilasciare il tasto  e premere brevemente il tasto .





A questo punto le programmazioni del citofono sono cancellate. Per prova dell'avvenuta cancellazione delle programmazioni, premere il pulsante , il citofono deve emettere un segnale acustico nel microtelefono.

TAB: 7509









Configurazioni

Scelta delle melodie di chiamata

Le suonerie di chiamata sono selezionabili tra 10 diverse melodie e regolabili. Sono inoltre distinguibili tra chiamate esterne, intercomunicanti e fuoriporta (nel caso descritto sotto). La scelta delle melodie viene fatta con citofono/videocitofono in stand-by e microtelefono agganciato.

- Il pulsante per entrare in configurazione è il tasto .
- Il tasto  permette di selezionare la melodia per CHIAMATA DA TARGA.
- Il tasto  permette di selezionare la melodia per CHIAMATA INTERCOMUNICANTE.
- Il tasto  permette di selezionare la melodia per CHIAMATA FUORIPORTA (esclusivamente utilizzando modulo di interfacciamento pulsante Art. 6120 o pulsante di chiamata da pianerottolo Vimar). Nel caso di chiamata fuoriporta mediante pulsante collegato direttamente ai morsetti FP e M del citofono, la suoneria non può essere cambiata.

Configurazione:





- 1) Premere il tasto  e mantenere premuto (per 2 s), fino a quando il LED , inizia a lampeggiare ed il citofono emette una segnalazione acustica.
- 2) premere e mantenere premuto il tasto riferito alla suoneria da scegliere (tasto /tasto /tasto ) fino a quando si inizia a sentire la melodia sul citofono.
- 3) premere ripetutamente il tasto (tasto /tasto /tasto ) per selezionare il tipo di melodia desiderata.
- 4) Scelta la suoneria desiderata, per memorizzare premere il tasto  o non toccare nessun tasto per 5s. Terminata la configurazione il LED lampeggiante si spegne.

Regolazione del volume della suoneria

Il volume della suoneria è regolabile su 6 livelli.

La regolazione del volume della suoneria viene fatta con citofono/videocitofono in stand-by e microtelefono agganciato.



Configurazione:

- 1) Premere il tasto  e mantenere premuto (per 2 s) fino a quando il LED , inizia a lampeggiare ed il citofono emette una segnalazione acustica.
- 3) Premere il tasto  per diminuire,  per aumentare il volume. Ad ogni pressione corrisponde un livello del volume.
- 4) Selezionato il volume desiderato, per memorizzare premere il tasto  o non toccare nessun tasto per 5s. Terminata la configurazione il LED lampeggiante si spegne e si sente un "bip".

Esclusione della suoneria

Per escludere la suoneria, premere il tasto  e mantenerlo premuto (circa 2s). La conferma di disattivazione avviene con l'emissione di un tono

"basso" e all'accensione del tasto  a luce fissa. La riattivazione della suoneria viene segnalata dall'emissione di un tono "alto" e spegnimento

del tasto . Il posto interno è in grado di mantenere in memoria fino a 4 chiamate senza risposta, attraverso il lampeggio del LED . La memorizzazione consiste in un lampeggio per ogni chiamata senza risposta. Al ripristino della suoneria il contatore viene resettato. Funzione attivabile con posto interno a riposo.

Funzionamento

Attenzione: per il funzionamento del citofono è necessario che sia stata effettuata la programmazione dell'identificativo ID. Per verificare, premere un tasto del citofono: se al citofono è stato assegnato un ID, premendo un pulsante verrà emesso un "bip", se non è stato assegnato nessun ID o è stato cancellato, emetterà un triplo "bip".

Risposta ad una chiamata

All'arrivo di una chiamata da targa esterna o da apparecchio intercomunicante, si può rispondere durante o al termine del ciclo di suoneria. Per rispondere si deve sollevare il microtelefono, per terminare la comunicazione riagganciare.

Ricevere una chiamata fuori porta

Il citofono può essere chiamato da un pulsante fuoriporta, se collegato ai morsetti M e FP direttamente o mediante interfaccia Art. 6120 (vedi varianti di collegamento). Premendo il pulsante fuoriporta il citofono suona con un tono differente da quello ottenuto con la chiamata da targa esterna o intercomunicante. Per terminare la suoneria sollevare il microtelefono.

Nel caso di chiamata fuoriporta mediante pulsante collegato direttamente ai morsetti FP e M del citofono, la durata del ciclo di suoneria dipende dal tempo di pressione del pulsante per un tempo massimo di 10s. In questo caso la melodia non è configurabile.

Inviare una chiamata intercomunicante



Per inviare una chiamata verso un altro interno, è necessario sia stato programmato uno o più pulsanti (vedi paragrafo "Programmazione dei pulsanti").

Per chiamare, sollevare il microtelefono e premere il pulsante programmato e riferito all'interno da chiamare. Durante la chiamata il citofono emette un tono in modo da avvertire che la chiamata è in atto oppure, se il citofono/videocitofono è occupato in altra comunicazione, nel citofono chiamante si sentirà un tono che avverte che l'utente chiamato è occupato.

Quando l'interno chiamato risponde, automaticamente si attiva la comunicazione. Per terminare la conversazione riagganciare il microtelefono.

La durata massima in conversazione è pari a 5 minuti (di default).

Chiamata senza risposta

Il LED  (Suoneria esclusa) rimane acceso spegnendosi brevemente per 1, 2, 3 fino a 4 volte ad ogni ciclo in base al numero di chiamate ricevute e alle quali non è stata data risposta per qualsiasi motivo. Prima di rispondere il LED  (Suoneria esclusa) smette di lampeggiare se lo faceva a causa di eventuali precedenti chiamate senza risposta. La risposta alla chiamata corrente causa anche la cessazione del lampeggio una volta che il posto interno sia tornato a riposo. Il lampeggio cessa anche eseguendo una autoaccensione.

Esclusione della suoneria durante una chiamata

All ricevimento di una chiamata da targa esterna, da apparecchio intercomunicante o da chiamata fuoriporta tramite dispositivo Art. 6120, è possibile

silenzialmente la suoneria di chiamata premendo il tasto .

Comando serratura

Premendo il pulsante serratura (con microtelefono agganciato o in conversazione), si invia il comando di apertura serratura alla targa (di default l'ultima targa chiamante).

Autoaccensione

- **Autoaccensione con tasto dedicato (tasto ):** per fare l'autoaccensione e comunicare con la targa master, sollevare il microtelefono e fare una breve pressione sul tasto  per attivare la comunicazione. Per chiudere la comunicazione riagganciare.
- **Autoaccensione con tasto programmato verso targa specifica:** per fare l'autoaccensione e comunicare con una targa specifica, sollevare il

TAB: 7509

microtelefono e premere il tasto che è stato programmato per chiamare la targa specifica (vedi paragrafo "Programmazione del pulsante autoinserimento / autoaccensione verso targa specifica").

Chiamata a un centralino portineria

Per effettuare una chiamata ad un centralino portineria (se presente nell'impianto): sollevare il microtelefono e inviare la chiamata premendo il tasto

**Allerta**

Il posto interno realizza, assieme al centralino di portineria 40510, un sistema per inviare una notifica al centralinista, anche in caso il bus Due Fili sia occupato. A differenza di altri posti interni, è possibile utilizzare solo la coppia di morsetti FP-M come ingresso, non i tasti. In questo caso viene persa la funzione di chiamata fuori porta locale. La scelta del modo di funzionamento di FP-M avviene tramite SaveProg.

1. Rendere attivo l'ingresso FP-M. Vedere più avanti per la descrizione delle due possibilità di attivazione.
2. Il posto interno resta in attesa della ricezione dell'avviso da parte del centralino. Nel frattempo, viene fornita all'utente la segnalazione prescelta in base alla tabella che si trova nel seguito. Alla ricezione del messaggio, il centralino emette un doppio bip per avvisare il centralinista, oltre a far accendere l'icona rossa a forma di busta.
3. Se non riceve risposta, il posto interno rimanda il messaggio ogni 10 s. Dopo 5 tentativi a vuoto il posto interno smette di inviare i messaggi.
4. Quando il posto interno riceve la conferma della ricezione del messaggio da parte del centralino, viene fornita all'utente la segnalazione prescelta in base alla tabella che si trova nel seguito. Normalmente il tempo tra l'invio della richiesta e la conferma della ricezione è inferiore al secondo.
5. Finché il centralinista non chiama il posto interno per servire la richiesta, il posto interno rimanda il messaggio ogni 120 s. Ad ogni messaggio il centralino emette due bip e incrementa un contatore di messaggi ricevuti. Il contatore potrà essere consultato aprendo la lista degli avvisi nel centralino. L'invio dei messaggi non ha un termine. Continua per sempre fino al termine del servizio descritto al punto successivo a meno che il centralino non venga spento o tolto dall'impianto nel qual caso il posto interno, dopo 5 tentativi a vuoto a partire dal primo timeout di 120 s, va a riposo e non viene più data all'utente la segnalazione relativa all'Allerta.
6. Se il centralinista chiama il posto interno a partire dalla lista degli avvisi, e solo da qui, tramite il bus Due Fili viene inviato al posto interno un messaggio che fa terminare la procedura di Allerta per cui non viene più data all'utente la segnalazione relativa.

Nota: se il posto interno viene spento, quando viene acceso nuovamente la funzione riprende da capo.

Configurazione Allerta

Tramite SaveProg è possibile scegliere alcune caratteristiche della funzione Allerta:

1. Abilitazione
 - a. Disabilitato (default)
 - b. Abilitato
2. Polarità stato attivo
 - a. Contatto normalmente aperto (default)
 - b. Contatto normalmente chiuso
3. Ritardo nell'attivazione
 - a. 0,1 s (default)
 - b. 0,5 s
 - c. 1 s
 - d. 2 s
4. Modalità di segnalazione
 - a. Nessuna
 - b. LED  (default)
 - c. Suono
 - d. Uscita ripetitore di chiamata

In base al tipo di segnalazione scelta, tranne la prima, la temporizzazione è la seguente:

STATO	Temporizzazione led	Temporizzazione suono	Temporizzazione ripetitore di chiamata
Il posto interno è in attesa della ricezione dell'avviso da parte del centralino	Lampeggio con il ritmo 0,5 s acceso / 0,5 s spento	Un tono a 2 KHz per 0,2 s	Attivazione per 1,6 s ogni 3,2 s
Il posto interno ha avuto la conferma della ricezione del messaggio da parte del centralino	Lampeggio con il ritmo 0,1 s acceso / 0,1 s spento	Un tono a 1 KHz per 0,1 s	Attivazione per 0,4 s ogni 0,8 s

Funzione audiolesi (solo per Art. 7509/D)

L'Art. 7509/D è dotato di una bobina interna che permette l'utilizzo anche a portatori di protesi acustica. Per questo tipo di funzionamento, è necessario commutare l'apparecchio acustico in posizione "T", tuttavia per un corretto funzionamento dell'apparecchio acustico, fare riferimento al relativo manuale di istruzioni.

Nota: l'eventuale presenza di oggetti metallici o apparecchi elettronici, può compromettere la qualità del suono percepito sull'apparecchio acustico.

TAB: 7509

The instruction manual can be downloaded from the website www.vimar.com

Description

Tab surface-mounted entryphone for Due Fili system with handset, speaker for electronic calls, capacitive keypad for entryphone functions and intercom calls. Equipped with 4 keys for the main video door entry functions: door lock release, self-start, auxiliary services (stair lighting), ringtone muting and 4 additional programmable keys used to execute up to 4 auxiliary functions or intercom calls.

It is possible to control the following: ringtone volume, ringtone muting by activating the "ringtone mute" function ringtone type selection. Possibility to select different ringtones for calls made from different points, e.g.: outdoor station, landing call, intercom call.

LED signalling of "door/gate open" and "Unanswered calls" (up to 4 calls). For use in **Due Fili Plus** systems.

Article 7509/D has a hearing aid function.

Before programming, read the instructions carefully to gain a clear idea of the characteristics, functions and features offered.

Technical characteristics

- Surface-mounted outdoor entryphone in ABS with mirror gloss finish on front panel.
- Designed for external surface-mounting or fixing to a wall or box (can be mounted directly on the wall using wall plugs or to a Vimar V71303 type unified 3-module rectangular flush-mounting box or a 60 or 70 mm round flush-mounting box).
- Desktop installation is possible with the desktop base accessory 753A and the interconnecting stud 753B (sold separately).
- Touch-sensitive keypad.
- Due Fili bus power supply
- Power consumption:
 - in standby: 7mA
 - maximum conversation current: 60mA
 - peak current limited to call time: 100mA
- Operating temperature: 0° to 40°C
- Electronic ringtone: different ringtones for panel call, intercom call and door call.
- 10 different ringtones can be selected.
- Output for additional ringtone Art. 860A or relay art. 0170/101.
- Input for landing call.
- Entryphone dimensions: 105x180x35 mm

Dimensions:

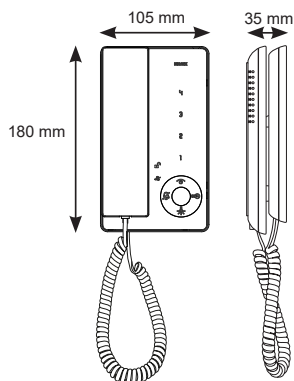
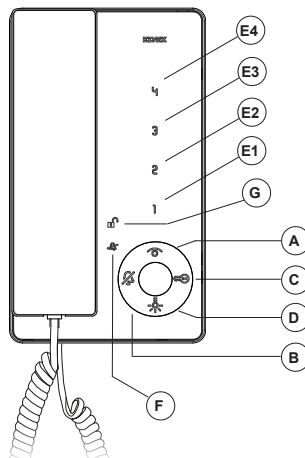

Fig. 1



Keys:

If the entryphone is in stand-by or busy, the keys must be pressed for at least 0.4 s. In any other state they are "rapid".

A		Self-start: for self-start/auto-activation of the entryphone (to Master entrance panel by default).
B		Ringtone muting: Switches the ringtone muting on/off with the entryphone in stand-by. During a call from an outdoor station, it mutes the ringtone for the current call and all subsequent calls. In conversation it switches the received audio amplification by + 3 d. Remains after the entryphone is switched off. Functions for all calls.
C		Lock: lock opening command (programming can be adjusted using the SaveProg software).
D		Auxiliary 1 (stair light): For auxiliary service (actuator 1 of relay 69RH or 69PH activated by default).
E1	1	Push button 1: Programmable push button to activate auxiliary service or intercom call (actuator 2 of relay 69RH or 69PH activated by default).
E2	2	Push button 2: Programmable push button to activate auxiliary service or intercom call.
E3	3	Push button 3: Programmable push button to activate auxiliary service or intercom call (last calling entrance panel function F1 activated by default).
E4	4	Push button 4: Programmable push button to activate auxiliary service or intercom call (last calling entrance panel function F2 activated by default).

Signals:

F		In normal operation: - Flashing light: indicates that the entryphone is receiving a call (from an outdoor station or intercom device). - Steady light: ringtone muted. - Steady light with flashing (flashing 0.1 s, cycle 1 s): indicates any lost calls. Even if the ringtone is enabled. During programming: - Flashing light: indicates that programming is underway.
		G

Connection terminal block:

- 1, 2 Two pairs of terminals for Due Fili bus.
- 12V Connection of additional ringtone (positive reference 12V).
- CH Connection of additional ringtone (repeat call) or "Alert" signal (see relative paragraph).
- FP Input for landing call button (with reference to terminal M).
The maximum connection distance is 10 m.
With configuration using SaveProg, this input can be used for the Alert function (see relative paragraph).
- M Earth reference.

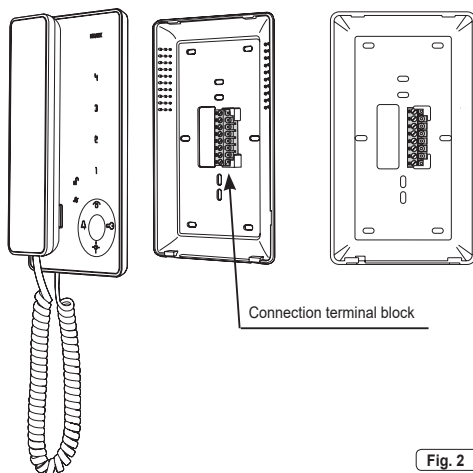

Fig. 2

Bus termination for video signal stabilisation

The entryphone is provided with a connector A-B-C (OPEN-100-50) for video signal stabilisation.

Depending on the connection configuration (entryphones/video entry systems connected in series or branched from a distributor), set a jumper on the connector A-B-C (OPEN-100-50) as described in the note "Bus termination for ELVOX TWO-WIRE INSTALLATIONS" in the wiring diagrams section below.

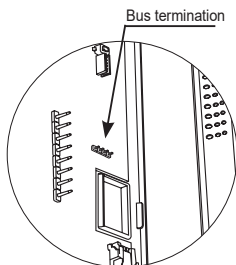

Fig. 3A

A	OPEN	
B	100 Ω	
C	50 Ω	

Fig. 3B

Installation

External surface mounting

- Install the entryphone away from light and heat sources.
- To open the entryphone lever off the cover with the fingers and if necessary push a screwdriver into the two slots on the bottom of the entryphone to separate the cover from the base (Fig. 6).
- Fix the bottom of the entryphone (Fig. 5): directly to the wall using two wall plugs or to a unified three-module rectangular flush mounting box (Vimar V71303 type) installed vertically or to a round flush mounting box (60 or 70 mm). Supplied as standard: 2 wall plugs for fixing directly to the wall and two screws to use for fixing using the round mounting box.
- We recommend installing the entryphone with its lower edge at a height of 1.40 m from the floor.
- Ensure that the wiring to the terminal block connected to the entryphone base is done as shown in the wiring diagrams.
- Fit the entryphone cover: first position the top part and then push the bottom part gently, until it clicks into place (Fig. 7).

Fig. 4

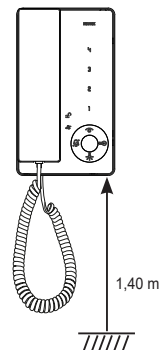

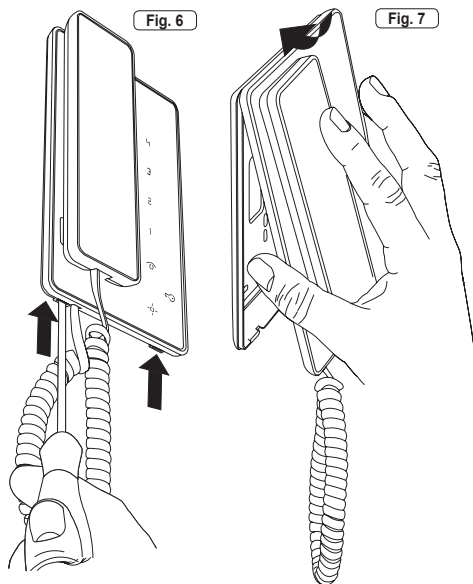
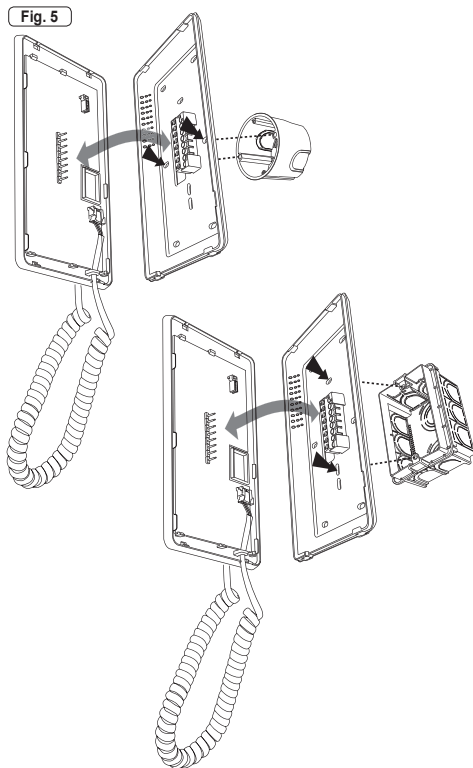

Programming

Basic entryphone/video entryphone programming is as follows:

- **Programming the ID**, which must be performed on the entryphone that receives the call individually or on the first entryphone of a group of entryphones/video entryphones with simultaneous calls (master entryphone).
- **Programming the secondary ID**, which must be done for entryphones associated to a master entryphone/video entryphone.
- **Programming programmable keys** or changing the default setting of supplementary keys, for auxiliary services or intercom calls.





Programming must be carried out with the system switched on, without active communication and only after the entryphones/video entryphones have been connected to the system and the entrance panels have been programmed.



N.B.: all programming or deletion phases must be performed with the entryphone/video entryphone handset lifted and held against the user's ear.

Programming the ID code

The identification code is programmed by means of a main entrance panel (MASTER), already configured and present in the system. The entryphone is supplied without an associated identification code. To verify this, press the lock release push button and the entryphone should emit an audible signal (triple beep).

To program the ID, proceed as follows:

- 1) Lift the handset and place to the ear.
- 2) Press the  and  keys simultaneously and keep them pressed until the  LED starts flashing.
- 3) Release the keys.
- 4) Press and hold down key  (for 2 s) until the handset emits an audible signal and the entryphone communicates with the entrance panel.
- 5) Release key .

Important: you have 5 s to press key  (as indicated in step 4). If 5 s pass without pressing key , the procedure in steps 1,2,3 must be repeated.

- 6) You now have 30 s to associate the ID code of the entrance panel:
 - if using an alphanumeric entrance panel, enter the primary ID code and confirm with the call key.
 - in the case of a push button entrance panel, press the push button you want to use to call the entryphone.



Important: if the system already contains an entryphone with the same associated identification code, the entrance panel emits a low-pitched acoustic signal and the operation must be repeated from the start in order to assign a different code.

Programming a secondary ID code





Programming the secondary ID is only necessary when you want more than one entryphone/video entryphone to ring in response to the same push button or call code. The entryphones/video entryphones that must ring at the same time are associated to the same group. The "master" entryphone/video entryphone is programmed first by means of the "identification code programming" procedure described above, while the additional group entryphones/video entryphones are programmed with the secondary identification code.





The maximum number of video entryphones that can be associated with the same group, without using the SaveProg software, is 3 plus the master panel.

To program the secondary ID, proceed as follows:

- 1) Lift the handset and place to the ear.
- 2) Press the  and  keys simultaneously and keep them pressed until the  LED starts flashing.

TAB: 7509

- 3) Release the keys.
- 4) Press keys  and  simultaneously and hold them down (for 2 sec.) until the handset emits an audible signal and the entryphone communicates with the entrance panel.
- 5) Release keys  and .

Important: you have 5 s to press keys  and  (as indicated in step 4). If 5 s pass without pressing keys  and , the procedure in steps 1,2,3 must be repeated.

- 6) You now have 30 s to associate the ID code of the entrance panel:
 - if using an alphanumeric entrance panel, enter the primary ID code and confirm with the call key.
 - in the case of a push button entrance panel, press the push button you want to use to call the entryphone.

Important: when programming the primary and secondary ID, the entryphones being programmed automatically acquire a code that depends on the association with the push button or code used to call the entrance panel. Correspondence between the primary ID and the respective secondary ID codes is provided in the table below, in the wiring diagrams section.

Example: If ID = 8 is given to a second entryphone, the automatic second entryphone identification attribution procedure will automatically assume ID = 72 (see table).

When a call is made to ID = 8, both entryphones will ring and both can be used to answer. If, on the other hand, you enter 72 (for alphanumeric panels) which corresponds to the ID automatically assigned by the procedure, the entryphone rings and it is possible to answer only from the entryphone for which the secondary ID assignment procedure was carried out.





Important: to delete from a group, the programming deletion procedure described in the "Default data restore procedure" paragraph must be used.

Push button programming





Important: without the SaveProg software, the only functions that can be assigned are intercom calls, specific entrance panel auto-activation, restoring push buttons programmed by the installer to their default settings and restoring default data.

Push button programming procedure for intercom calls

To programme the push buttons, proceed as follows:

- 1) Lift the handset of the entryphone to be programmed and hold to the ear. (caller).
- 2) Press keys  and  on the **entryphone being programmed (caller)** and hold down the two keys until the LED  starts flashing.
- 3) Release keys  and .
- 4) Press and hold down the push button to programme (for example 1, 2, 3, 4).
- 5) Wait until the entryphone handset emits a continuous tone.
- 6) Release the push button to programme **entryphone making the call**.
- 7) Press a **push button on the entryphone/video entryphone to call** (lock/F1/F2/Stair lights/Relay).
- 8) An audible signal in the handset of the (caller) **entryphone being programmed** confirms that the procedure has been completed correctly.

Procedure for restoring default data for each push button (1, 2, 3, 4)







- 1) Lift the handset and place to the ear.
- 2) Press the  and  keys simultaneously and keep them pressed until the  LED starts flashing.
- 3) Release keys  and .
- 4) Press and hold down the push button you want to return to default programming (not valid for Self-start and Lock push buttons).
- 5) Wait until the entryphone handset emits an audible signal.
- 6) Release the push button.
- 7) Press the push button again to confirm. The entryphone handset will

emit another audible signal. The push button has now been restored to its default value.









Important: this procedure can be used to manually reprogramme all push buttons with the exception of the lock and self-start push buttons, for which the SaveProg software is required.

Programming the self-activation/self-start push button to a specific panel

(different from the self-start function enabled using push button )

- 1) Lift the handset and place to the ear.
- 2) Press the  and  keys simultaneously and keep them pressed until the  LED starts flashing.
- 3) Release keys  and .
- 4) Press and hold down the push button you want to programme (, 1, 2, 3, 4).
- 5) Wait until the entryphone handset emits an audible signal.
- 6) Release the push button.
- 7) Call the entryphone from the panel you want to perform direct self-start from:
 - On push-button entrance panels, press the push button corresponding to the entryphone on which the push button is being saved.
 - On alphanumeric panels, enter the ID corresponding to the entryphone on which the push button is being saved and press the call button on the panel to confirm.
- 8) At the end of the procedure described above, the entryphone handset emits an audible signal to indicate that the procedure has been completed correctly.





Default data restore procedure

- 1) Lift the handset and place to the ear.
 - 2) Press keys  and  on the **entryphone to programme (caller)** and hold the two keys down until the LED  starts flashing.
 - 3) Release keys  and .
 - 4) Press and hold down the key  again.
 - 5) When the entryphone handset emits an audible signal, during the signal release key  and press key  briefly.
- The entryphone programming has now been deleted. To check that programming has been deleted, press push button ; the entryphone handset should emit an audible signal.









Configurations

Selecting call tunes

10 different ringtones can be selected. It is also possible to distinguish between external calls, intercom calls and landing calls (see the case described below). The melodies are selected with the entryphone/video entryphone on stand-by and the handset on the hook.

- Push button  is used to enter configuration mode.
- Key  is used to select the ENTRANCE PANEL CALL melody.
- Key  is used to select the INTERCOM CALL melody.
- Key  is used to select the LANDING CALL melody (exclusively using the push button interfacing module Art. 6120 or Vimar landing call button). For landing calls using a push button connected directly to the terminals FP and M on the entryphone, the ringtone cannot be changed.

Configuration:





- 1) Press key  and hold it down (for 2 s), until LED  starts flashing and the entryphone emits an audible signal.
- 2) press and hold the chosen ringtone key (key /key /key ) until you hear the melody on the entryphone.
- 3) press the key (key /key /key ) repeatedly to select the desired melody.
- 4) Having chosen the desired ringtone, press key  to store it or do not touch any keys for 5 s. After completing the configuration, the LED flashes and then turns off.

Ringtone volume adjustment

The ringtone volume is adjustable with 6 levels.

The ringtone volume must be adjusted with the entryphone/video entryphone on stand-by and the handset on the hook.



Configuration:

- 1) Press key  and hold down (for 2 s) until the LED  starts flashing and the entryphone emits an audible signal.
- 3) Press key  to reduce.  to increase the volume. Each time the keys are pressed the volume changes by one level.
- 4) Once you have selected the desired volume, press key  to store it or do not touch any keys for 5 s. After completing the configuration, the flashing LED goes off and a "beep" is emitted.

Ringtone muting

To mute the ringtone, press key  and hold down (for 2 s). Deactivation

is confirmed with a "low-pitched" tone and the key  lighting up with a steady light. The ringtone reactivation is signalled by a "high-pitched" tone

and key  going off. The indoor station can keep up to 4 unanswered calls in the memory, indicated by  LED flashing. Saving to memory consists of one flash per missed call. When the ringtone is restored the counter is reset. This function can be activated with the indoor station at rest.

Operation

Important: for the entryphone to work, the ID must have already been programmed. To check this, press a key on the entryphone: if an ID has been assigned to the entryphone, a beep will sound when a push button is pressed; if no ID has been assigned or it has been deleted, a triple beep will sound.

Answering a call

A call from the entrance panel or from an intercom device can be answered during the ringtone cycle or once it has ended. To answer, lift the handset; to end the call, replace the handset.

Receiving a door call

The entryphone can receive calls from a landing call button if connected to terminals M and FP directly or via interface Art. 6120 (see wiring versions). When the landing call button is pressed, the entryphone rings with a different tone from those generated by calls from the entrance panel or intercom calls. To stop the ringtone, lift the handset.

For landing calls using the push button connected directly to terminals **FP** and **M** on the entryphone, the ringtone cycle duration depends on how long the push button is pressed, for a maximum of 10 s. In this case the melody cannot be configured.

Making an intercom call



To make a call to another indoor station, one or more push buttons must have been programmed (see paragraph on "Push button programming").

To call, lift the handset and press the push button programmed and referring to the indoor station to call. During the call, the entryphone emits a tone in order to signal that the call is underway, or if the entryphone/video entryphone is already busy in another call, a tone will be heard on the entryphone/video entryphone making the call to indicate that the user called is busy.

When the called party answers, the communication is automatically activated. Hang up the handset to end the conversation.

The maximum conversation time is 5 minutes (by default).

Missed call

The LED  (Ringtone muted) remains on and goes off briefly 1, 2, 3 up to 4 times for each cycle according to the number of calls received but not answered for any reason. Before answering the LED  (Ringtone muted) stops flashing if it was previously flashing due to a previous missed call. Answering the current call also causes the flashing to stop once the indoor station returns to stand-by. It stops flashing also when running a self-start.

Muting the ringtone during a call

When receiving a call from an entrance panel, an intercom device or a landing call via device Art. 6120, the call ringtone can be muted by pressing key .

Lock command

Press the lock push button (with the handset on the hook or in conversation mode) to send a lock opening command to the entrance panel (by default, the last entrance panel to make a call).

Self-start

- **Self-start with specific key (key ):** to run self-start and communicate with the master panel, lift the handset and press the key briefly  per attivare la comunicazione. Replace the handset to end the conversation.
- **Self-start with programmed key to a specific panel:** to run the self-start and communicate with a specific panel, lift the handset and press the key programmed to call the specific panel (see paragraph on "Pro-

TAB: 7509

gramming the self-activation/self-start push button to a specific panel").

Calling a concierge switchboard

To call a concierge switchboard (if installed in the system): lift the handset and send the call by pressing key .

Alert

Together with concierge switchboard 40510, the indoor station creates a system that can send a signal to the switchboard operator even when the Due Fili bus is busy. In contrast to other indoor stations, it is possible to use only the pair of terminals FP-M as an input, not the keys. In this case the local landing call function is lost. The FP-M operating mode is selected using SaveProg.

1. Activate input FP-M. See below for the description of the two activation possibilities.
2. The indoor station waits to receive the alert from the switchboard. In the meantime, the chosen signalling is sent to the user according to the table below. On receipt of the message, the switchboard emits a double beep and displays a red envelope icon to alert the operator.
3. If it does not receive a replay, the internal station resends the message every 10 s. After 5 attempts with no reply the indoor station stops sending the messages.
4. When an indoor station receives confirmation of the receipt of the message by the switchboard, the chosen signalling is sent to the user according to the table below. Normally the time between the sending of the request and confirmation of reception is less than a second.
5. Until the switchboard calls the indoor station to service the request, the indoor station resends the message every 120 s. At each message, the switchboard emits two beeps and increases count of messages received. The counter can be viewed by opening the list of alerts in the switchboard. The sending of messages never terminates. It continues until the end of the service described in the next point, unless the switchboard is powered off or removed from the system, in which case the indoor station, after 5 unsuccessful attempts starting from the first timeout of 120 s, will return to standby mode and the LED on the LOCK key will stop flashing.
6. If the switchboard operator calls the indoor station from the list of warnings, and only from this, a message is sent to the indoor station via the Due Fili bus to end the Alert procedure so the relative signal is no longer sent to the user.

Note: if the indoor station is switched off, when it is switched back on again the function starts again from the beginning.

Alert Configuration

Use SaveProg to select some of the characteristics of the Alert function:

1. Enabling
 - a. Disabled (default)
 - b. Enabled
2. Polarity state active
 - a. Contact normally open (default)
 - b. Contact normally closed
3. Activation delay
 - a. 0,1 s (default)
 - b. 0,5 s
 - c. 1 s
 - d. 2 s
4. Signalling mode
 - a. None
 - b. LED  (default)
 - c. Sound
 - d. Call repeater output

According to the selected signalling type, apart from the first, the timer is as follows:

STATE	LED timer	Sound timer	Call repeater timer
The indoor station waits to receive the alert from the switchboard	Flashing with a cycle of 0.5 s on / 0.5 s off	A 2 KHz tone for 0.2 s	Activation for 1.6 s every 3.2 s
The indoor station has received confirmation of the receipt of the message from the switchboard	Flashing with a cycle of 0.1 s on / 0.1 s off	A 1 KHz tone for 0.1 s	Activation for 0.4 s every 0.8 s

Hearing aid function (Art. 7509/D only)

Art. 7509/D has an internal coil which allows hearing aid wearers to use the device. In this operating mode, the hearing aid must be switched to the "T" position. However, for correct operation of the hearing aid refer to its instruction manual.

Note: any metal objects or electronic equipment nearby may compromise the quality of the sound received by the hearing aid.

TAB: 7509

Le manuel d'instructions peut être téléchargé sur le site www.vimar.com

Description

Interphone Tab en saillie pour système Due Fili avec combiné, haut-parleur pour appels électroniques, clavier capacitif pour fonctions portiers et appels intercommunicants. 4 touches dédiées aux principales fonctions visiophoniques : ouverture de la gâche, auto-allumage, service auxiliaire (éclairage escaliers), exclusion sonnerie, plus 4 touches supplémentaires programmables permettant de gérer 4 fonctions auxiliaires ou appels intercommunicants.

L'utilisateur peut effectuer certains réglages : volume de la sonnerie, exclusion de la sonnerie avec activation de la fonction « Exclusion sonnerie » et sélection du type de sonnerie. Possibilité de différencier les sonneries pour les appels à partir de différents points, par exemple : platine de rue, appel de palier, appel intercommunicant.

Signalisations à leds « Porte/Grille ouverte » et « Appels sans réponse » (jusqu'à 4 appels).

À utiliser sur les systèmes **Due Fili Plus**.

L'article 7509/D dispose de la fonction pour porteurs d'appareils acoustiques.

Avant de procéder à la programmation, lire attentivement les instructions pour connaître toutes les caractéristiques, les fonctions et les prestations.

Caractéristiques techniques

- Interphone d'extérieur en saillie en ABS, finition brillante miroitée en façade.
- Pré-équipé pour installation à l'extérieur en saillie ou dans un boîtier (peut être appliqué directement sur le mur avec des goujons ou dans une boîte d'encastrement rectangulaire unifiée 3 modules type Vimar V71303 ou dans des boîtes d'encastrement rondes de 60 ou 70 mm).
- L'installation est possible en version de table grâce à la base de table 753A et à la borne de réseau 753B (à acheter séparément).
- Clavier tactile
- Alimentation par bus Due Fili
- Absorption :
 - en mode veille : 7mA
 - Courant maximum en conversation : 60mA
 - Courant de pointe limité au temps de l'appel : 100mA
- Température de fonctionnement : 0 °C + 40 °C
- Sonnerie électronique : avec diversification des mélodies entre appel depuis platine, intercommunicant et palier.
- Possibilité de sélectionner les sonneries parmi 10 mélodies différentes.
- Sortie pour sonnerie supplémentaire art. 860A ou relais art. 0170/101.
- Entrée pour appel de palier.
- Dimensions interphone : 105x180x35 mm

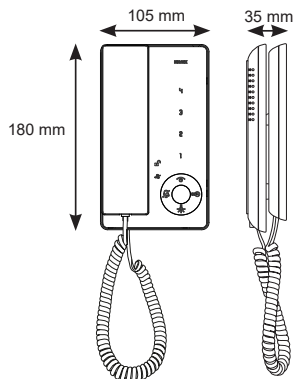
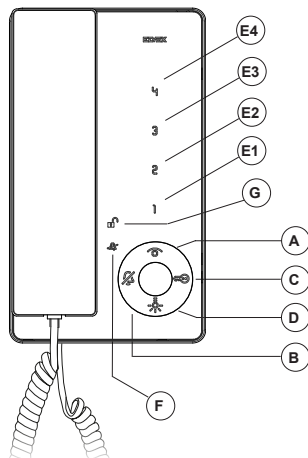





Fig. 1

**Touches :**

Lorsque l'interphone est au repos ou occupé, appuyer sur les touches au moins 0,4 s. Dans les autres cas, il suffit d'appuyer « rapidement » sur les touches.

A		Auto-allumage : pour l'auto-insertion/auto-allumage de l'interphone (par défaut vers la platine Maître).
B		Exclusion de la sonnerie : Active/Désactive l'exclusion de la sonnerie, interphone au repos. Au cours d'un appel provenant d'un poste extérieur, elle désactive la sonnerie pour l'appel en cours et pour tous les appels suivants. En conversation, elle commute l'amplification du signal audio reçu de + 3 dB. La condition dure après avoir éteint l'interphone. Fonctionne pour tous les appels.
C		Gâche : commande pour l'ouverture de la gâche (programmation modifiable avec le logiciel SaveProg).
D		Auxiliaire 1 (Éclairage escaliers) : Pour service auxiliaire (par défaut, valide l'actuateur 1 du relais 69RH ou 69PH)
E1	1	Bouton 1 : Bouton programmable pour valider le service auxiliaire ou l'appel intercommunicant (par défaut, valide l'actuateur 2 du relais 69RH ou 69PH).
E2	2	Bouton 2 : Bouton programmable pour la validation du service auxiliaire ou appel intercommunicant.
E3	3	Bouton 3 : Bouton programmable pour valider le service auxiliaire ou l'appel intercommunicant (par défaut, valide la fonction F1 de la platine, dernière platine ayant effectué l'appel).
E4	4	Bouton 4 : Bouton programmable pour valider le service auxiliaire ou l'appel intercommunicant (par défaut, valide la fonction F2 de la platine, dernière platine ayant effectué l'appel).

Signalisations

F		En fonctionnement normal : <ul style="list-style-type: none"> - Clignotante : indique que l'interphone reçoit un appel (depuis la platine ou un appareil intercommunicant). - Allumée : exclusion de la sonnerie. - Allumée avec clignotement (clignotement de 0,1 s, cycle 1 s) : signale la présence éventuelle d'appels perdus. Y compris en cas de sonnerie validée.
		En mode programmation : <ul style="list-style-type: none"> - Clignotante : indique que l'on est en phase de programmation.
G		En fonctionnement normal : <ul style="list-style-type: none"> - Allumée : signale la porte ouverte si au moins une platine dispose du capteur relié entre les bornes PA et M.
		En mode réglage : <ul style="list-style-type: none"> - Clignotante : indique que l'interphone est en phase de réglage du volume de la sonnerie ou du choix de la mélodie.

Bornier de connexion :

- 1, 2 Deux paires de bornes pour Bus Due Fili.
- 12V Raccordement sonnerie supplémentaire (référence positif 12 V).
- CH Connexion sonnerie supplémentaire (répétition d'appel) ou signalisation « Alerte » (consulter le paragraphe correspondant).
- FP Entrée pour appel palier local (référence à la borne M).
La distance maximale de connexion est de 10 m.
Après avoir procédé à sa configuration via SaveProg, il est possible de l'utiliser comme entrée pour la fonction Alerte (consulter le paragraphe correspondant).
- M Référence masse.

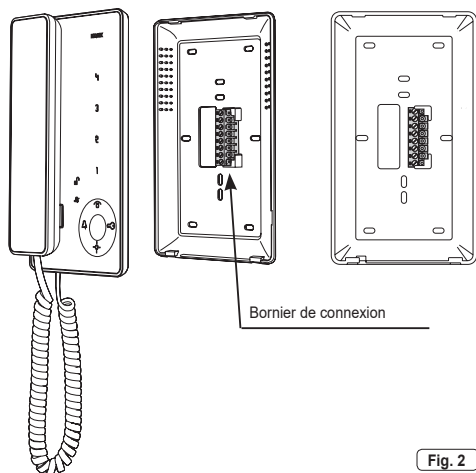

Fig. 2

Terminaison bus pour la stabilisation du signal vidéo

Un connecteur de terminaison bus A-B-C (OPEN-100-50) est installé à l'intérieur de l'interphone pour la stabilisation du signal vidéo. Selon la configuration de la connexion (interphones/portiers-vidéo reliés en série ou en dérivation à un distributeur), régler le pontet sur le connecteur A-B-C (OPEN-100-50) en suivant les indications de la note Terminaison bus pour installations DUE FILI ELVOX ci-dessous, dans la section dédiée aux schémas de connexion.

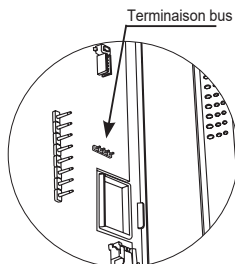

Fig. 3A

A	OPEN	
B	100 Ω	
C	50 Ω	

Fig. 3B

Installation

Montage en saillie

- Installer l'interphone loin de sources lumineuses et de chaleur.
- Pour ouvrir l'interphone, soulever le couvercle en retenant la partie inférieure avec les doigts ; introduire éventuellement un tournevis dans les deux points d'encastrement présents sous l'interphone pour séparer le couvercle du fond (Fig. 6).
- Fixer le fond de l'interphone (Fig. 5) : directement au mur à l'aide de deux goujons ou à une boîte d'encastrement rectangulaire unifiée à trois modules (type Vimar V71303) installée verticalement ou à une boîte d'encastrement ronde (de 60 ou 70 mm). L'emballage comprend : 2 goujons à utiliser pour la fixation en saillie et deux vis à utiliser pour la fixation sur la boîte ronde.
- Il est conseillé d'installer l'interphone à 1,40 m du sol (mesure prise au bord inférieur).
- Réaliser le câblage à partir des schémas de connexion au bornier branché au fond de l'interphone.
- Fermer le poste en emboîtant le couvercle, d'abord sur la partie supérieure puis en appuyant légèrement sur la partie inférieure, jusqu'à ce qu'il s'emboîte sur le fond (Fig. 7).

Fig. 4

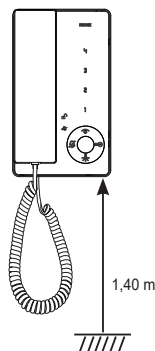

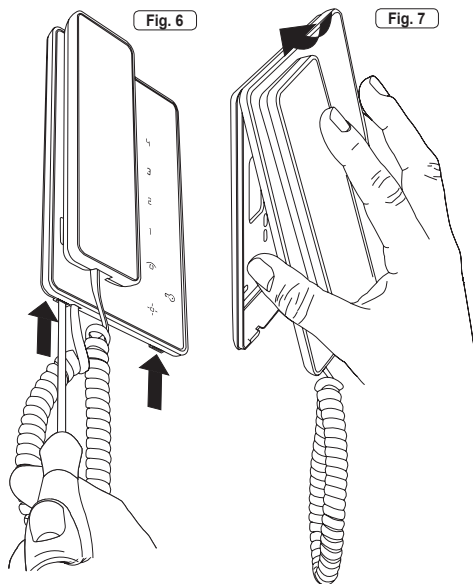
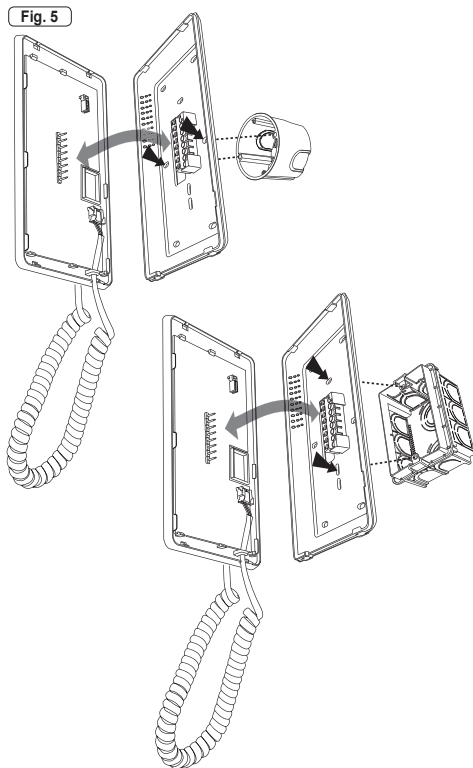

Programmation

Les programmations de base de l'interphone/portier-vidéo sont les suivantes :

- **Programmation de l'identifiant ID**, à effectuer sur l'interphone qui reçoit l'appel séparément ou sur le premier interphone d'un groupe d'interphones/portiers-vidéo pouvant recevoir un appel simultané (interphone principal).
- **Programmation de l'identifiant ID secondaire**, à effectuer pour les interphones associés à un interphone/portier-vidéo principal.
- **Programmation des boutons** programmables ou modification de la configuration standard de boutons supplémentaires, pour les services auxiliaires ou les appels intercommunicants.

Pour la programmation, le système doit être allumé, sans communication en cours, les interphones et portiers-vidéo doivent être reliés au système et les plaques configurées.





N.B. : toutes les étapes de programmation ou de leur suppression doivent être effectuées avec le combiné de l'interphone/portier-vidéo décroché et posé contre l'oreille.



Programmation de l'identifiant ID

L'identifiant doit être saisi sur une platine principale (MAÎTRE), installée dans le système et déjà configurée.

L'interphone est livré sans identifiant associé. Pour le vérifier, appuyer sur le bouton de la gâche. L'interphone émet un triple signal sonore (trois bips).

Pour programmer l'identifiant ID, procéder de la façon suivante :

- 1) Soulever et porter le combiné à l'oreille.
- 2) Appuyer simultanément sur les touches  et  et garder le doigt dessus jusqu'à ce que la led  commence à clignoter.
- 3) Relâcher les touches.
- 4) Appuyer sur la touche  et garder le doigt dessus (2 s) jusqu'à ce que le combiné émette un signal sonore et que la communication soit activée entre l'interphone et la platine.
- 5) Relâcher la touche .

Attention : vous avez 5 s à disposition pour appuyer sur la touche  (voir point 4). Répéter l'opération aux points 1, 2, 3 si les 5 secondes se sont écoulées avant d'avoir appuyé sur la touche .

- 6) Vous disposez de 30 s environ pour associer le code ID à partir de la platine :

- en cas de plaque alphanumérique, taper le code ID primaire et confirmer avec la touche d'appel.
- en cas de plaque à boutons, appuyer sur le bouton à utiliser pour appeler le poste d'appartement.



Attention : si le système comprend déjà un interphone avec le même identifiant associé, la platine émet un signal sonore faible et il sera nécessaire de reprendre l'opération depuis le début pour attribuer un autre code.

Programmation de l'identifiant ID secondaire









La saisie d'un identifiant secondaire n'est nécessaire que pour faire sonner simultanément plusieurs interphones/portiers-vidéo avec le même bouton ou le même code d'appel. Les interphones/portiers-vidéo qui doivent sonner simultanément sont associés au même groupe. L'interphone/portier-vidéo « Maître » est programmé en premier en utilisant la procédure précédente de « programmation de l'identifiant », tandis que les interphones/portiers-vidéo supplémentaires du groupe sont programmés avec l'identifiant secondaire.

Il est possible d'associer 3 portiers-vidéo plus un maître au même groupe sans l'aide du logiciel SaveProg.

Pour programmer l'identifiant ID secondaire, procéder de la façon suivante :

- 1) Soulever et porter le combiné à l'oreille.
- 2) Appuyer simultanément sur les touches  et  et garder le doigt dessus jusqu'à ce que la led  commence à clignoter.
- 3) Relâcher les touches.

TAB: 7509

- 4) Appuyer simultanément sur les touches  et  et garder le doigt dessus (2 s) jusqu'à ce que le combiné émette un signal sonore et que la communication soit activée entre l'interphone et la platine.
- 5) Relâcher les touches  et .
Attention : vous avez 5 s à disposition pour appuyer sur les touches  et  (voir point 4). Répéter l'opération aux points 1, 2, 3 si les 5 secondes se sont écoulées avant d'avoir appuyé sur les touches  et .
- 6) Vous disposez de 30 s environ pour associer le code ID à partir de la platine :
 - en cas de plaque alphanumérique, taper le code ID primaire et confirmer avec la touche d'appel.
 - en cas de plaque à boutons, appuyer sur le bouton à utiliser pour appeler le poste d'appartement.

Attention : lors de la programmation de l'identifiant ID primaire et secondaire, les interphones à programmer saisissent automatiquement un code qui dépend de l'association avec le bouton ou le code d'appel de la platine. La correspondance entre les codes ID primaires et leurs ID secondaires est indiquée dans le tableau ci-après, à la section schémas de connexion.

Exemple : Si l'identifiant ID = 8 est attribué à un deuxième interphone, avec la procédure d'attribution automatique de l'identifiant au deuxième poste, il recevra automatiquement l'ID = 72 (voir tableau).
En cas d'appel sur l'ID = 8, la sonnerie des deux postes retentira et il sera possible de répondre sur les deux. Par contre, en tapant 72 (sur une platine alphanumérique) qui correspond à l'identifiant ID attribué automatiquement par la procédure, la sonnerie ne retentit et il n'est possible de répondre que sur le poste sur lequel a été attribué l'ID secondaire.









Attention : pour supprimer l'appartenance à un groupe, suivre la procédure d'effacement des programmations décrite au paragraphe « Procédure de rétablissement des données par défaut ».

Programmation des boutons





Attention : en l'absence du logiciel SaveProg, il est possible d'attribuer uniquement les fonctions d'intercommunication, d'auto-insertion d'une platine, de remettre les boutons programmés par l'installateur sur leurs valeurs de défaut, de rétablir les données d'usine.

Procédure de programmation des bouton pour les appels intercommunications

Pour programmer les boutons, procéder de la façon suivante :

- 1) Soulever et porter le combiné de l'interphone à programmer à l'oreille (appelant).
- 2) Appuyer simultanément sur les touches  et  de l'interphone à programmer (appelant) et garder le doigt dessus jusqu'à ce que la led  commence à clignoter.
- 3) Relâcher les touches  et .
- 4) Appuyer et garder le doigt sur le bouton à programmer (par exemple , , , .
- 5) Attendre que l'interphone émette une tonalité continue dans le combiné.
- 6) Relâcher le bouton à programmer de l'interphone qui effectue l'appel.
- 7) Appuyer sur un bouton (gâche/F1/F2/Éclairage escalier/Relais) sur l'interphone/portier-vidéo à appeler.
- 8) Un signal sonore dans le combiné de l'interphone (appelant) à programmer confirme que la procédure a été effectuée correctement.

Procédure de rétablissement des paramètres par défaut pour chaque bouton (1, 2, 3, 4)

- 1) Soulever et porter le combiné à l'oreille.
- 2) Appuyer simultanément sur les touches  et  et garder le doigt dessus jusqu'à ce que la led  commence à clignoter.
- 3) Relâcher les touches  et .
- 4) Appuyer sur le bouton qui doit reprendre sa valeur standard et garder







le doigt dessus (sauf boutons auto-allumage et gâche).

- 5) Attendre que l'interphone émette un signal sonore dans le combiné.
- 6) Relâcher le bouton.
- 7) Rappuyer sur le bouton pour confirmer, le combiné de l'interphone émet à nouveau une tonalité. Le bouton a été reporté sur sa valeur standard.









Attention : cette procédure permet de reprogrammer manuellement les boutons, à l'exception des touches gâche et auto-allumage pour lesquelles le logiciel SaveProg est nécessaire.

Programmation du bouton d'auto-insertion/auto-allumage vers la platine spécifique

(fonction différente de l'auto-allumage validée par le bouton ).

- 1) Soulever et porter le combiné à l'oreille.
- 2) Appuyer simultanément sur les touches  et  et garder le doigt dessus jusqu'à ce que la led  commence à clignoter.
- 3) Relâcher les touches  et .
- 4) Appuyer sur le bouton à programmer (, 1, 2, 3, 4) et garder le doigt dessus.
- 5) Attendre que l'interphone émette un signal sonore dans le combiné.
- 6) Relâcher le bouton.
- 7) Appeler l'interphone à partir de la platine sur laquelle effectuer l'auto-allumage direct :
 - Pour les plaques à boutons, appuyer sur la touche se référant à l'interphone sur lequel le bouton doit être mémorisé.
 - Pour les plaques alphanumériques, taper le numéro de l'ID se référant à l'interphone en phase de programmation et confirmer en appuyant sur le bouton d'appel de la platine.
- 8) Une fois la procédure ci-dessus terminée, un signal sonore retentit dans le combiné de l'interphone pour indiquer que la procédure a été effectuée correctement.

Rétablissement des données par défaut





- 1) Soulever et porter le combiné à l'oreille.
 - 2) Appuyer simultanément sur les touches  et  de l'interphone à programmer (appelant) et garder le doigt dessus jusqu'à ce que la led  commence à clignoter.
 - 3) Relâcher les touches  et .
 - 4) Appuyer à nouveau sur la touche  et garder le doigt dessus.
 - 5) Pendant que le combiné de l'interphone émet un signal sonore, relâcher la touche  et appuyer rapidement sur la touche .
- Les programmations du poste d'appartement ont été effacées. Pour s'assurer du résultat, appuyer sur le bouton , le combiné de l'interphone doit émettre une tonalité.

TAB: 7509









Configurations

Choix des mélodies d'appel

Possibilité de choisir parmi 10 mélodies d'appel réglables. Il est possible de distinguer les appels de rue, intercommunicants et de palier (dans le cas décrit ci-après). Pour choisir les mélodies, l'interphone/portier-vidéo doit être en mode veille et le combiné doit être accroché.

- Le bouton permettant d'accéder à la configuration est la touche .
- La touche  permet de sélectionner la mélodie pour un APPEL DEPUIS LA PLATINE.
- La touche  permet de sélectionner la mélodie pour un APPEL INTERCOMMUNICANT.
- La touche  permet de sélectionner la mélodie pour l'APPEL PALIER (en utilisant exclusivement le module d'interface bouton art. 6120 ou le bouton d'appel palier Vimar). En cas d'appel palier à travers le bouton connecté directement aux bornes FP et M de l'interphone, la sonnerie ne pourra pas être modifiée.





Configuration :

- 1) Appuyer sur la touche  et garder le doigt dessus (2 s) jusqu'à ce que la led  commence à clignoter et que l'interphone émette une tonalité.
- 2) Appuyer et garder le doigt sur la touche de la sonnerie à choisir (touche  / touche  / touche ) jusqu'à ce que l'interphone émette la mélodie.
- 3) Appuyer plusieurs fois sur la touche (touche  / touche  / touche ) pour sélectionner la mélodie préférée.
- 4) Après avoir choisi une sonnerie, la mémoriser en appuyant sur la touche  ou n'appuyer sur aucune touche pendant 5 s. Une fois la configuration terminée, la led qui clignotait s'éteint.



Réglage du volume de la sonnerie

Il est possible de régler le volume de la sonnerie sur 6 niveaux. Pour régler le volume de la sonnerie, l'interphone/portier-vidéo doit être en mode veille et le combiné doit être accroché.

Configuration :

- 1) Appuyer sur la touche  et garder le doigt dessus (2 s) jusqu'à ce que la led  commence à clignoter et que l'interphone émette une tonalité.
- 3) Appuyer sur la touche  pour diminuer ou sur  pour augmenter le volume. À chaque pression correspond un réglage du volume.
- 4) Après avoir réglé le volume, le mémoriser en appuyant sur la touche  ou n'appuyer sur aucune touche pendant 5 s. Une fois la configuration terminée, la led qui clignotait s'éteint et un bip retentit.

Exclusion de la sonnerie

Pour exclure la sonnerie, appuyer sur la touche  et garder le doigt dessus (2 secondes env.). La désactivation est confirmée par un son grave et par la touche  qui s'allume. La réactivation de la sonnerie est

signalée par un son aigu et par l'extinction de la touche . L'interphone peut enregistrer jusqu'à 4 appels sans réponse par le clignotement de la

led . L'enregistrement est effectué par un clignotement à chaque appel sans réponse. Le compteur est réinitialisé au rétablissement de la sonnerie. Cette fonction est disponible même quand le poste intérieur est inactif.

Fonctionnement

Attention : pour que l'interphone puisse fonctionner, programmer l'identifiant ID. Pour vérifier, appuyer sur une touche de l'interphone : si l'interphone dispose d'un ID, un bip retentira en appuyant sur un bouton ; s'il ne dispose pas d'un ID ou si celui-ci a été effacé, un triple bip retentira.

Réponse à un appel

Lorsqu'un appel arrive d'une plaque de rue ou d'un poste intercommunicant, il est possible de répondre pendant ou à la fin du cycle de sonnerie. Pour répondre, soulever le combiné. Pour terminer la conversation, raccrocher.

Recevoir un appel de palier



L'interphone peut être appelé depuis un bouton de palier s'il est relié aux bornes M et FP, directement ou via l'interface art. 6120 (voir variantes de connexion). En appuyant sur le bouton de palier, l'interphone émet un son d'une tonalité différente de celle émise avec l'appel de la platine ou l'appel intercommunicant. Pour faire cesser la sonnerie, soulever le combiné. En cas d'appel palier par le bouton connecté directement aux bornes FP et M de l'interphone, la durée du cycle de sonnerie dépend du temps d'appui sur le bouton, pour un maximum de 10s. Dans ce cas, la mélodie n'est pas configurable.

Passer un appel intercommunicant

Pour appeler un autre poste interne, un ou plusieurs boutons doivent être programmés à cet effet (voir paragraphe « Programmation des boutons »). Pour appeler, soulever le combiné et appuyer sur le bouton programmée et se référant au poste intérieur à appeler. Durant l'appel, l'interphone émet une tonalité pour signaler l'appel en cours ou, si l'interphone/portier-vidéo est occupé dans une autre communication, l'interphone qui appelle recevra une tonalité signalant cette situation.

Lorsque le poste intérieur appelé répond, la communication s'active automatiquement. Pour terminer la conversation, raccrocher le combiné. La durée maximum de conversation est de 5 minutes (réglage d'usine).

Appel sans réponse

La led  (Exclusion sonnerie) reste allumée et s'éteint brièvement 1, 2, 3 ou au maximum 4 fois à chaque cycle en fonction du nombre d'appels reçus mais restés sans réponse pour quelque raison que ce soit. Avant de répondre, la led  (Exclusion sonnerie) cesse de clignoter si le clignotement était dû à des appels précédents restés sans réponse. La réponse à l'appel en cours interrompt le clignotement de la led dès que le poste intérieur retourne en condition de repos. Le clignotement cesse également en effectuant un auto-allumage.

Exclusion de la sonnerie en cours d'appel

Lorsqu'un appel arrive d'une platine ou d'un poste intercommunicant ou d'un appel palier à travers le dispositif art. 6120, il est possible d'exclure la sonnerie d'appel en appuyant sur la touche .

Commande gâche

En appuyant sur le bouton gâche (combiné accroché ou en conversation), la platine reçoit la commande d'ouverture de la gâche (par défaut, sur la dernière platine ayant effectué l'appel).

Auto-allumage

- **Auto-allumage avec touche dédiée (touche )** : pour obtenir l'auto-allumage et communiquer avec la platine maître, décrocher le combiné et appuyer un court instant sur la touche  per attivare la comunicazione. Raccrocher pour terminer la communication.
- **Auto-allumage avec touche programmée vers une platine spécifique** : Pour obtenir l'auto-allumage et communiquer avec une platine spécifique, décrocher le combiné et appuyer sur la touche qui a été programmée pour appeler la platine spécifique (voir paragraphe « Pro-

TAB: 7509

grammation du bouton d'auto-insertion/auto-allumage vers la platine spécifique »).

Appel à un standard

Pour appeler un standard (selon l'installation), soulever le combiné et envoyer l'appel en appuyant sur la touche .

Alerte

Le poste intérieur, en combinaison avec le standard de conciergerie 40510, crée un système permettant d'envoyer une notification au standardiste, même si le bus Due Fili est occupé. Contrairement à d'autres postes intérieurs, il est possible d'utiliser uniquement les deux bornes FP-M comme entrée à la place des touches. Dans ce cas, la fonction d'appel palier local n'est plus disponible. Choisir le mode de fonctionnement de FP-M à travers SaveProg.

1. Valider l'entrée FP-M. Voir ci-après la description des deux possibilités d'activation.
2. Le poste intérieur reste en attente de recevoir l'avis de la part du standard. Entre temps, l'utilisateur reçoit la signalisation prédéfinie en fonction du tableau ci-après. À la réception du message, le standard émet un double bip pour avvertir le standardiste et l'icône rouge en forme d'enveloppe s'allume.
3. S'il ne reçoit aucune réponse, le poste intérieur renvoie le message toutes les 10 secondes. Au bout de 5 tentatives à vide, le poste intérieur cesse d'envoyer les messages.
4. Quand le poste intérieur reçoit la confirmation que le standard a bien reçu le message, l'utilisateur reçoit la signalisation prédéfinie en fonction du tableau ci-après. Normalement, le temps entre l'envoi de la demande et la confirmation de la réception est inférieur à la seconde.
5. Tant que le standardiste n'appelle pas le poste intérieur pour obtempérer à la demande, le poste intérieur renvoie le message toutes les 120 secondes. Le standard émet deux bips pour chaque message et le compteur de messages reçus augmente. Pour consulter le compteur, ouvrir la liste des avis sur le standard. L'envoi de messages est infini. Il continue jusqu'au terme du service décrit au point suivant, à moins que l'on éteigne le standard ou qu'on l'élimine de l'installation. Dans ce cas, le poste intérieur, au bout de 5 tentatives à vide à partir du premier délai d'attente de 120 s se met en condition de repos et l'utilisateur ne reçoit plus la signalisation relative à l'alerte.
6. Si le standardiste appelle le poste intérieur uniquement à partir de la liste des avis, le bus Due Fili envoie au poste intérieur un message qui interrompt la procédure d'Alerte et l'utilisateur ne reçoit plus la signalisation correspondante.

Remarque : après avoir éteint le poste intérieur, la fonction recommence depuis le début lorsqu'on le rallume.

Configuration Alerte

SaveProg permet de choisir certaines caractéristiques de la fonction Alerte :

1. Validation
 - a. Désactivé (par défaut)
 - b. Validé
2. Polarité état activé
 - a. Contact normalement ouvert (par défaut)
 - b. Contact normalement fermé
3. Retard à l'activation
 - a. 0,1 s (par défaut)
 - b. 0,5 s
 - c. 1 s
 - d. 2 s
4. Mode de signalisation
 - a. Aucune signalisation
 - b. Led  (par défaut)
 - c. Sonnerie
 - d. Sortie répéteur d'appel

La temporisation est la suivante, en fonction du type de signalisation choisie, à l'exception de la première :

ÉTAT	Temporisation led	Temporisation sonnerie	Temporisation répéteur d'appel
Le poste intérieur reste en attente de recevoir l'avis de la part du standard.	Clignotement selon l'intervalle 0,5 s allumée / 0,5 s éteinte	Une tonalité à 2 KHz pdt 0,2 s	Activation pdt 1,6 s toutes les 3,2 s
Le poste intérieur a reçu l'avis de réception du message de la part du standard.	Clignotement selon l'intervalle 0,1 s allumée / 0,1 s éteinte	Une tonalité à 1 KHz pdt 0,1 s	Activation pdt 0,4 s toutes les 0,8 s

Fonction déficients auditifs (uniquement pour Art. 7509/D)

L'art. 7509/D est doté d'une bobine interne qui permet son utilisation de la part de personnes portant des appareils acoustiques. Pour ce type de fonctionnement, il est nécessaire de commuter l'appareil acoustique sur la position « T ». Pour ne pas compromettre le fonctionnement de l'appareil acoustique, consulter sa notice d'utilisation.

Remarque : la présence éventuelle d'objets métalliques ou d'appareils électroniques peut compromettre la qualité de la réception sur l'appareil acoustique.

TAB: 7509

Die Bedienungsanleitung ist auf der Website www.vimar.com zum Download verfügbar

Beschreibung

Aufputz-Haustelefon Tab jr. für Due Fili Plus mit Hörer, Lautsprecher für elektronische Rufe, kapazitiver Tastatur für Haustelefon-Funktionen und Internrufe, Befestigungsschrauben für rechteckige oder runde Dose. Mit 4 Funktionstasten für die Hauptfunktionen der Videotürsprechanlage: Türöffner, Selbsteinschaltung, Zusatzfunktion (Treppenhausbeleuchtung), Ruftonabschaltung und 4 programmierbare Zusatztasten, mit denen bis zu 4 Zusatzfunktionen betätigt oder Internrufe ausgeführt werden können. Folgende Einstellungen können vorgenommen werden: Ruftonlautstärke, Ruftonabschaltung mit Aktivierung der Funktion „Ruftonabschaltung“ und Ruftonauswahl. Einstellung verschiedener Ruföne für Anrufe von unterschiedlichen Sprechstellen, zum Beispiel: Klingeltabelleau, Etagenruf, Internruf.

LED-Anzeige „Tür/Tor offen“ und „verpasste Anrufe“ (bis zu 4 Anrufe). Zum Einsatz in Systemen **Due Fili Plus**.

Der Artikel 7509/D ist mit der Funktion für Höreräteträger ausgerüstet. **Vor der Programmierung die Anleitungen aufmerksam lesen, um sich mit den Eigenschaften, Funktionen und Leistungsmerkmalen des Artikels vertraut zu machen.**

Technische Merkmale

- Haustelefon für Aufputzmontage aus ABS mit spiegelblanker Optik an der Vorderseite.
- Vorbereitung für Aufputzmontage zur Befestigung an der Wand oder in einer Dose (kann mit Dübeln direkt an der Wand oder in einer genormten rechteckigen AP-Dose für 3 Module Typ Vimar V71303 oder in runden UP-Dosen mit 60 oder 70 mm angebracht werden).
- Installation als Tischgerät mithilfe des Tischzubehörs 753A und der Anschlussbuchse 753B (separat erhältlich).
- Touch-Tastatur.
- Spannungsversorgung über Bus Due Fili
- Stromaufnahme:
 - Standby: 7mA
 - max. Stromaufnahme während des Gesprächs: 60mA
 - Auf die Rufdauer begrenzter Spitzenstrom: 100mA
- Betriebstemperatur: 0° + 40°C
- Elektronisches Läutwerk: mit Einstellung von verschiedenen Melodien für Klingeltabelleau-, Intern- und Etagenrufe.
- Für die Ruföne stehen 10 verschiedene Melodien zur Wahl.
- Ausgang für Zusatzläutwerk Art. 860A oder Relais Art. 0170/101.
- Eingang für Etagenruf.
- Haustelefon-Abmessungen: 105x180x35 mm



Abb. 1



Tasten:

Bei Haustelefon im Ruhe- oder Besetztstatus müssen die Tasten mindestens für 0,4 s gedrückt werden. In jedem anderen Status haben die Tasten „Schnellaktion“.

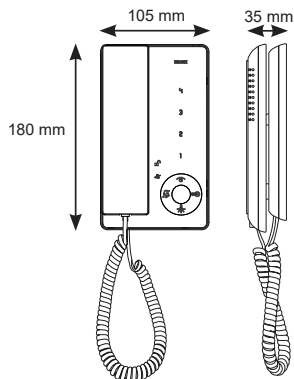
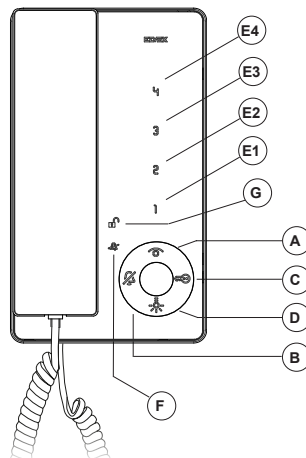
A		Selbsteinschaltung: für die Selbsteinschaltung des Haustelefons (werkseitig zum Master-Klingeltabelleau).
B		Ruftonabschaltung: Aktiviert/deaktiviert die Ruftonabschaltung bei Haustelefon im Ruhezustand. Deaktiviert beim Ruf von einer Außenstelle den Ruf ton für den ablaufenden Ruf und für alle darauffolgenden Rufe. Schaltet beim Gespräch die Verstärkung des eingehenden Audiosignals auf + 3 dB. Diese Einstellung verbleibt auch beim Ausschalten des Haustelefons. Gilt für alle Anrufe.
C		Türöffner: Befehl zur Öffnung des Türschlosses (Programmierung über Software SaveProg änderbar).
D		Zusatzfunktion 1 (Treppenhausbeleuchtung): Für Zusatzfunktion (aktiviert werkseitig den Aktor 1 des Relais 69RH oder 69PH).
E1	1	Taste 1: Für die Aktivierung von Zusatzfunktionen oder für Internrufe programmierbare Taste (aktiviert werkseitig den Aktor 2 des Relais 69RH oder 69PH).
E2	2	Taste 2: Für die Aktivierung von Zusatzfunktionen oder für Internrufe programmierbare Taste.
E3	3	Taste 3: Für die Aktivierung von Zusatzfunktionen oder für Internrufe programmierbare Taste (aktiviert werkseitig die Funktion F1 des Klingeltabelleaus, des zuletzt anrufenden Klingeltabelleaus).
E4	4	Taste 4: Für die Aktivierung von Zusatzfunktionen oder für Internrufe programmierbare Taste (aktiviert werkseitig die Funktion F2 des Klingeltabelleaus, des zuletzt anrufenden Klingeltabelleaus).

TAB: 7509

Anzeigen:

F		Beim normalen Betrieb:
		<ul style="list-style-type: none"> - Blinkimpulse: Das Haustelefon empfängt einen Anruf (von Klingeltabelleau oder Interngerät). - Erleuchtet: Rufton abgeschaltet. - Erleuchtet mit Blinkimpulsen (0,1 s Blinkimpulse im Zyklus 1 s): meldet gegebenenfalls verpasste Anrufe. Auch bei aktiviertem Rufton.
		Beim Programmieren:
		<ul style="list-style-type: none"> - Blinkimpulse: meldet den ablaufenden Programmierungsstatus.
G		Beim normalen Betrieb:
		<ul style="list-style-type: none"> - Erleuchtet: Anzeige Tür offen, wenn der Sensor mindestens in einem Klingeltabelleau installiert und zwischen den Klemmen PA und M angeschlossen ist.
		Beim Einstellen:
		<ul style="list-style-type: none"> - Blinkimpulse: Am Haustelefon wird gerade die Ruftonlautstärke oder die Melodie eingestellt.

Anschlussklemmleiste:

- 1, 2 Zwei Klemmenpaare für Bus Due Fili.
- 12V Anschluss eines Zusatzläutwerks (Plus-Bezugspotenzial 12V).
- CH Anschluss eines Zusatzläutwerks (Rufwiederholung) oder Anzeige "Warmmeldung" (siehe entsprechenden Abschnitt).
- FP Eingang für Etagenruftaste (Bezug Klemme M). Die max. Anschlusslänge beträgt 10 m. Kann mittels Konfiguration über SaveProg als Eingang für die Funktion Warmmeldung verwendet werden (siehe entsprechenden Abschnitt).
- M Massesignal.



Abb. 2

Busabschluss für die Stabilisierung des Videosignals

Im Videohaustelefon ist ein "Steckverbinder BUS-Abschluss" A-B-C (OPEN-100-50) für die Stabilisierung des Videosignals integriert. Entsprechend der Anschlusskonfiguration (Haus-/Videohaustelefone in Reihenschaltung oder Ableitung eines Verteilers) ist lt. nachstehender Anmerkung "BUS-Abschluss für Anlagen DUE FILI ELVOX" im Abschnitt Anschlusspläne ein Jumper am Steckverbinder A-B-C (OPEN-100-50) zu setzen.

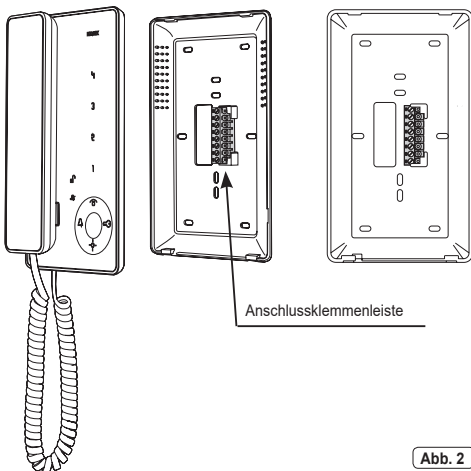

Abb. 3A

A	OPEN	
B	100 Ω	
C	50 Ω	

Abb. 3B

Installation

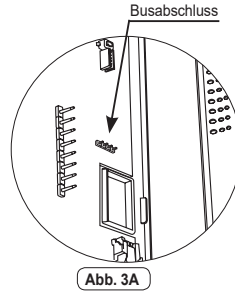
Aufputzmontage

- Das Haustelefon fern von Licht- und Wärmequellen installieren.
- Zum Öffnen des Haustelefons das Oberteil mithilfe der Finger an der Unterseite aushebeln, gegebenenfalls einen Schraubendreher in die beiden Einrastungen unter dem Haustelefon einführen, um Ober- und Unterteil zu trennen (Abb. 6).
- Das Unterteil des Haustelefons (Abb. 5) mit zwei Dübeln direkt an der Wand oder an einer genormten rechteckigen, vertikal installierten 3-Modul-Dose (Typ Vimar V71303) bzw. an einer runden Unterputzdose (mit 60 oder 70 mm) befestigen. Im Lieferumfang sind enthalten: 2 Dübel für die direkte Wandbefestigung und zwei Schrauben zur Befestigung an der runden Dose.
- Es wird empfohlen, das Haustelefon in einer Höhe von 1,40 m zwischen Boden und Unterkante zu installieren.
- Die Verkabelung lt. Anschlussplänen an der Klemmleiste im Unterteil des Haustelefons vornehmen.
- Das Haustelefon schließen, dazu das Oberteil erst oben einsetzen, dann unten leicht eindrücken, bis es am Unterteil einrastet (Abb. 7).



Abb. 4

Abb. 5



Abb. 6

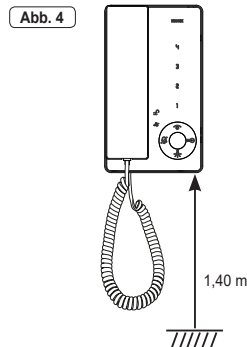

Abb. 7

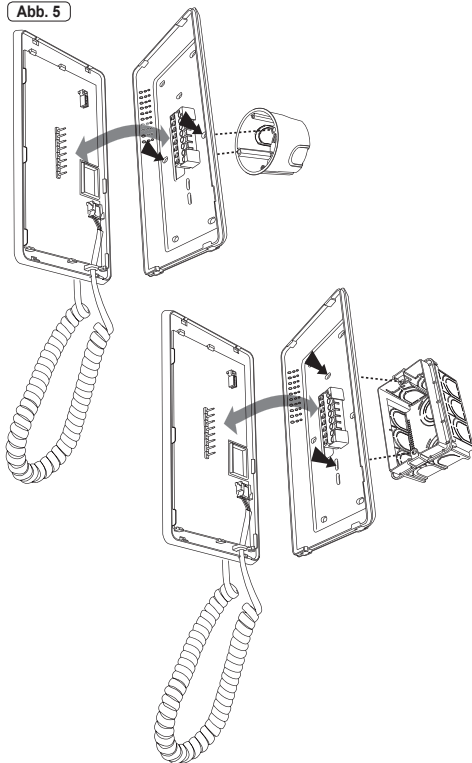

Programmierung

Basis-Programmierungen des Haus-/Videohaustelefons:

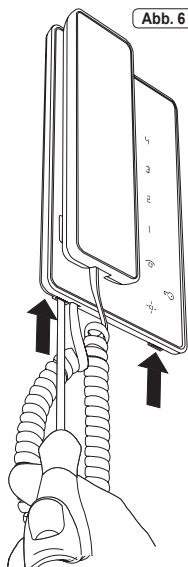
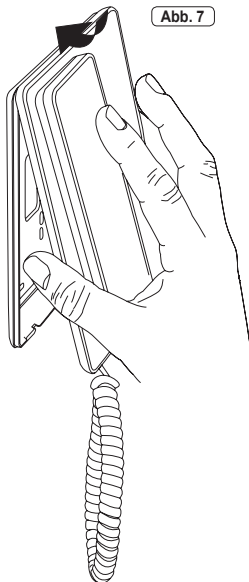
- **Programmierung der ID-Kennnummer**, die entweder am Haustelefon mit Einzelpfang des Anrufs oder am ersten Haustelefon einer Gruppe von Haus-/Videohaustelefonen mit gleichzeitigem Ruf (Haupt-Haustelefon) vorzunehmen ist.
- **Programmierung der sekundären ID**, die für die mit einem Haupt-Haus-/Videohaustelefon verknüpften Haustelefone vorzunehmen ist.
- **Programmierung der programmierbaren Tasten** oder Änderung der Werkseinstellung zusätzlicher Tasten für Zusatzfunktionen oder Internrufe.





Die Programmierungen müssen bei eingeschalteter Anlage ohne aktive Kommunikationen durchgeführt werden, und zwar erst, nachdem die Haus-/Videohaustelefone an die Anlage angeschlossen und die Klingeltableaus programmiert wurden.

Hinweis: Zur Durchführung aller Programmierungsphasen bzw. zur Löschung derselben muss der Hörer des Haus-/Videohaustelefons abgenommen und ans Ohr gehalten werden.

Programmierung der ID-Kennnummer

Die Kennnummer wird mit Hilfe eines in der Anlage vorhandenen und bereits konfigurierten Haupt-Klingeltableaus (MASTER) programmiert. Das Haustelefon wird ohne zugewiesene Kennnummer geliefert. Zur Überprüfung die Taste Türöffner drücken. Das Haustelefon gibt ein akustisches Signal aus (drei Pieptöne).

Die ID-Kennnummer wird wie folgt programmiert:

- 1) Den Hörer abnehmen und ans Ohr halten.
- 2) Die Tastenkombination  und  drücken und die beiden Tasten solange gedrückt halten, bis die LED  zu blinken beginnt.
- 3) Die Tasten loslassen.
- 4) Die Taste  drücken und solange gedrückt halten (2 s), bis im Hörer ein Hinweisston ausgegeben und die Kommunikation zwischen Haustelefon und Klingeltableau aktiviert wird.
- 5) Die Taste  loslassen.

Warnung: Der Benutzer hat 5s Zeit, um die Taste  zu drücken (siehe

Punkt 4). Nach Ablauf dieser 5s ohne Drücken der Taste  müssen die Schritte unter 1,2,3 wiederholt werden.

- 6) Nun stehen etwa 30s zur Verfügung, um die ID-Kennnummer am Klingeltableau zuzuweisen:
 - bei einem alphanumerischen Klingeltableau die primäre ID-Kennnummer eingeben und mit der Ruftaste bestätigen.
 - im Fall eines Klingeltableaus mit Tasten die Taste drücken, mit dem das Haustelefon angerufen werden soll.



Warnung: Wenn in der Anlage ein Haustelefon vorhanden ist, dem bereits die gleiche Kennnummer zugewiesen wurde, gibt das Klingeltableau einen leisen Ton aus und der Vorgang muss von Anfang an wiederholt werden, um eine andere Kennnummer zuzuweisen.

Programmierung der sekundären ID-Kennnummer









Die Programmierung der sekundären Kennnummer ist nur erforderlich, wenn mit der gleichen Taste bzw. demselben Rufcode gleichzeitig mehrere Haus-/Videohaustelefone läuten sollen. Die Haus-/Videohaustelefone, die gleichzeitig läuten sollen, werden derselben Gruppe zugeordnet. Das "Haupt"-Haus-/Videohaustelefon wird zuerst mit dem vorgenannten Vorgang "Programmierung der Kennnummer" programmiert, die zusätzlichen -Haus-/Videohaustelefone der Gruppe werden mit der sekundären Kennnummer programmiert.

Ohne Software SaveProg können maximal 3 Videohaustelefone plus ein Hauptgerät derselben Gruppe zugewiesen werden.

Die sekundäre ID-Kennnummer wird wie folgt programmiert:

- 1) Den Hörer abnehmen und ans Ohr halten.
- 2) Die Tastenkombination  und  drücken und die beiden Tasten solange gedrückt halten, bis die LED  zu blinken beginnt.

TAB: 7509

- 3) Die Tasten loslassen.
- 4) Die Tastenkombination  und  drücken und solange gedrückt halten (2 s), bis im Hörer ein Hinweis ausgegeben und die Kommunikation zwischen Haustelefon und Klingeltableau aktiviert wird.
- 5) Die Tasten  und  loslassen.
 Warnung: Der Benutzer hat 5s Zeit, um die Tasten  und  zu drücken (siehe Punkt 4). Nach Ablauf dieser 5s ohne Drücken der Tasten  und  müssen die Schritte unter 1,2,3 wiederholt werden.
- 6) Nun stehen etwa 30s zur Verfügung, um die ID-Kennnummer am Klingeltableau zuzuweisen:
 - bei einem alphanumerischen Klingeltableau die primäre ID-Kennnummer eingeben und mit der Ruftaste bestätigen.
 - im Fall eines Klingeltableaus mit Tasten die Taste drücken, mit dem das Haustelefon angerufen werden soll.

Warnung: Bei der Programmierung der primären und sekundären ID-Kennnummer übernehmen die programmierten Haustelefone automatisch eine Nummer, die von der Zuweisung zur Ruftaste bzw. zum Rufcode des Klingeltableaus abhängt. Die Entsprechung zwischen den primären und den entsprechenden sekundären ID-Kennnummern ist in nachstehender Tabelle dargestellt, siehe Abschnitt Anschlusspläne.

Beispiel: Wird mit dem Vorgang zur automatischen Zuweisung der Kennnummer zum zweiten Haustelefon die ID-Kennnummer ID = 8 einem zweiten Haustelefon zugeordnet, übernimmt es automatisch die ID = 72 (siehe Tabelle).

Wenn ein Anruf an die ID = 8 getätigt wird, läuten beide Haustelefone und der Anruf kann an beiden Apparaten entgegengenommen werden. Wird hingegen (bei einem alphanumerischen Klingeltableau) die Nummer 72 eingegeben, die der vom automatisch zugewiesenen ID-Kennnummer entspricht, läutet nur das Haustelefon, an dem die Zuweisung der sekundären ID-Kennnummer wurde, wobei der Anruf nur an diesem Apparat entgegengenommen werden kann.





Warnung: Um die Zugehörigkeit zu einer Gruppe zu löschen, muss der im Abschnitt "Wiederherstellen der Werkseinstellungen" beschriebene Vorgang zum Löschen der Programmierungen befolgt werden.

Programmierung der Tasten



Warnung: Ohne Software SaveProg können nur die Funktionen Internrufe, Selbsteinschaltung bestimmtes Klingeltableau, Rücksetzen der vom Installateur programmierten Tasten auf Werkseinstellung sowie Wiederherstellen der Werkseinstellungen zugewiesen werden.



Programmierung der Tasten für Internrufe

Zur Programmierung der Tasten wie folgt vorgehen:

- 1) Den Hörer des zu programmierenden Haustelefons abnehmen und ans Ohr halten (anrufen).
- 2) Die Tastenkombination  und  des zu programmierenden (anrufenden) Haustelefons drücken und die beiden Tasten solange gedrückt halten, bis die LED  zu blinken beginnt.
- 3) Die Tasten  und  loslassen.
- 4) Die zu programmierende Taste (zum Beispiel 1, 2, 3, 4) drücken und gedrückt halten.
- 5) Warten, bis das Haustelefon einen Dauerton im Hörer ausgibt.
- 6) Die zu programmierende Taste des anrufenden Haustelefons loslassen.
- 7) Am anzurufenden Haus-/Videohaustelefon eine Taste drücken (Türöffner/F1/2/Treppenhausbeleuchtung/Relais).
- 8) Ein Hinweis im Hörer des programmierten (anrufenden) Haustelefons bestätigt, dass der Vorgang erfolgreich abgeschlossen wurde.

Vorgang zum Wiederherstellen der Werkseinstellungen für jede einzelne Taste (1, 2, 3, 4)







- 1) Den Hörer abnehmen und ans Ohr halten.
- 2) Die Tastenkombination  und  drücken und die beiden Tasten solange gedrückt halten, bis die LED  zu blinken beginnt.

- 3) Die Tasten  und  loslassen.
- 4) Die Taste, die auf werkseitige Programmierung zurückgesetzt werden soll, drücken und gedrückt halten (gilt nicht für die Tasten Selbsteinschaltung und Türöffner).
- 5) Warten, bis das Haustelefon einen Ton im Hörer ausgibt.
- 6) Die Taste loslassen.
- 7) Die Taste zur Bestätigung erneut drücken, das Haustelefon gibt abermals einen Ton im Hörer aus. Die Taste ist nun auf die Werkseinstellung zurückgesetzt worden.









Warnung: Mit diesem Vorgang können bis auf die Tasten Türöffner und Selbsteinschaltung, wofür die Software SaveProg benötigt wird, alle anderen Tasten manuell neu programmiert werden.

Programmierung der Taste Selbsteinschaltung an ein bestimmtes Klingeltableau

(von der mit Taste  aktivierten Funktion abweichend)

- 1) Den Hörer abnehmen und ans Ohr halten..
- 2) Die Tastenkombination  und  drücken und die beiden Tasten solange gedrückt halten, bis die LED  zu blinken beginnt.
- 3) Die Tasten  und  loslassen.
- 4) Die zu programmierende Taste (, 1, 2, 3, 4) drücken und gedrückt halten.
- 5) Warten, bis das Haustelefon einen Ton im Hörer ausgibt.
- 6) Die Taste loslassen.
- 7) Von dem Klingeltableau, an dem die direkte Selbsteinschaltung erfolgen soll, das Haustelefon anrufen:
 - Bei Klingeltableaus mit Tasten muss die Taste des Haustelefons gedrückt werden, an dem die Taste gespeichert wird.
 - Bei alphanumerischen Klingeltableaus die ID-Kennnummer des Haustelefons eingeben, an dem die Taste gespeichert wird, dann mit der Ruftaste am Klingeltableau bestätigen.
- 8) Nach dem vorgenannten Vorgang wird im Hörer des Haustelefons ein Tonzeichen als Hinweis auf den erfolgreichen Abschluss des Vorgangs ausgegeben.

Vorgang zum Wiederherstellen der Werkseinstellungen

- 1) Den Hörer abnehmen und ans Ohr halten.
- 2) Die Tastenkombination  und  des zu programmierenden (anrufenden) Haustelefons drücken und die beiden Tasten solange gedrückt halten, bis die LED  zu blinken beginnt.
- 3) Die Tasten  und  loslassen.
- 4) Die Taste  erneut drücken und gedrückt halten.
- 5) Sobald ein Tonzeichen im Hörer des Haustelefons erklingt, während der Tonausgabe die Taste  loslassen und kurz die Taste  drücken.

Damit wurden alle Programmierungen des Haustelefons gelöscht. Als Nachweis der tatsächlichen Lösung der Programmierungen die Taste  drücken, worauf das Haustelefon ein Tonzeichen im Hörer ausgeben muss.

TAB: 7509



Konfigurationen

Wahl der Rufmelodie

Als Ruftöne können 10 verschiedene Melodien gewählt und eingestellt werden. Des Weiteren kann zwischen Außen-, Intern- und (im unten beschriebenen Fall) Etagenrufen unterschieden werden. Zur Auswahl der Melodie muss das Haus-/Videohaustelefon in Zustand Standby mit aufgelegtem Hörer sein.

- Die Konfiguration wird mit Taste  aufgerufen.
- Mit der Taste **1** kann die Melodie für den RUF VOM KLINGELTABLEAU gewählt werden.
- Mit der Taste **2** kann die Melodie für den INTERNRUF gewählt werden.
- Mit der Taste **3** kann die Melodie für den ETAGENRUF (ausschließlich mit Einsatz des Tasten-Schnittstellenmoduls Art. 6120 oder der Etagenruftaste Vimar) gewählt werden. Bei Etagenruf mittels der direkt an die Klemmen FP und M des Haustelefons angeschlossenen Taste kann der Ruf ton nicht geändert werden.





Konfiguration:

- 1) Die Taste  drücken und solange gedrückt halten (2 s), bis die LED  zu blinken beginnt und das Haustelefon ein Tonzeichen ausgibt.
- 2) Die Taste des zu wählenden Ruftons (Taste **1**/Taste **2**/Taste **3**) drücken und solange gedrückt halten, bis die Melodie am Haustelefon vernommen wird.
- 3) Mehrmals die Taste (Taste **1**/Taste **2**/Taste **3**) drücken, um die gewünschte Melodie zu wählen.
- 4) Nach Wahl des gewünschten Ruftons mit der Taste  speichern oder 5s lang keine Taste betätigen. Nach erfolgter Konfiguration erlischt die blinkende LED.



Einstellung der Ruftonlautstärke

Die Ruftonlautstärke kann auf 6 Stufen eingestellt werden. Zur Einstellung der Ruftonlautstärke muss das Haus-/Videohaustelefon in Zustand Standby mit aufgelegtem Hörer sein.

Konfiguration:

- 1) Die Taste  drücken und solange gedrückt halten (2 s), bis die LED  zu blinken beginnt und das Haustelefon ein Tonzeichen ausgibt.
- 3) Mit der Taste  die Ruftonlautstärke verringern, mit  erhöhen. Jedem Tastendruck entspricht eine Lautstärkenstufe.
- 4) Nach Wahl der gewünschten Lautstärke mit der Taste  speichern oder 5s lang keine Taste betätigen. Nach erfolgter Konfiguration erlischt die blinkende LED und es ertönt ein "Piepton".

Ruftonabschaltung

Zur Ruftonabschaltung die Taste  drücken und gedrückt halten (ca. 2s). Die Abschaltung wird durch Ausgabe eines "tiefen" Tons und Aufleuchten der  bestätigt. Ein "hoher" Ton und das Erlöschen der Taste  weist auf die erneute Einschaltung des Ruftons hin. Die Innenstelle kann

bis zu 4 verpasste Anrufe speichern, was durch Blinken der LED  angezeigt wird. Jeder verpasste Anruf wird mit einem Blinksignal angezeigt. Sobald der Ruf ton wieder eingeschaltet wird, wird der Zähler auf Null gesetzt. Die Funktion ist mit Innenstelle im Ruhezustand aktivierbar.

Funktionsweise

Warnung: Das Haustelefon funktioniert nur nach vorheriger Programmierung der ID-Kennnummer. Zum Nachweis eine Taste des Haustelefons drücken: Wenn des Haustelefon bereits eine ID-Kennnummer zugewiesen worden ist, ertönt beim Drücken einer Taste ein "Piepton", wenn keine ID-Kennnummer zugewiesen. bzw. die Nummer gelöscht wurde, ertönt ein dreifacher "Piepton".

Beantwortung eines Rufs

Ein von einem Klingeltableau oder Gerät mit Internruf eingehender Anruf kann während oder am Ende des Klingelzyklus beantwortet werden. Den Hörer zum Antworten abnehmen, das Gespräch durch Auflegen des Hörers beenden.

Entgegennahme eines Etagenrufs

Das Haustelefon kann von einer Etagenruftaste aus angerufen werden, wenn die Taste direkt oder über Schnittstelle Art. 6120 an den Klemmen M und FP (siehe Sonderschaltungen) angeschlossen ist. Beim Drückender Etagenruftaste klingelt das Haustelefon mit einem anderen Ton als bei einem Ruf vom Klingeltableau oder bei einem Internruf. Den Hörer zum Beenden des Ruftons abnehmen.

Bei einem Etagenruf mit der direkt an den Klemmen **FP** und **M** des Haustelefons angeschlossenen Taste ist die Dauer des Klingelzyklus von der Dauer des Tastendrucks abhängig und beträgt maximal 10s. Eine Konfiguration der Melodie ist in diesem Fall nicht möglich.

Ausführen eines Internrufs



Um eine andere Innenstelle anzurufen, müssen ein oder mehrere Tasten entsprechend programmiert worden sein (siehe Abschnitt "Programmierung der Tasten").

Zum Anrufen den Hörer abnehmen und die programmierte Taste der anzurufenden Innenstellen drücken. Während des Anrufs gibt das Haustelefon ein Tonzeichen als Hinweis auf den ablaufenden Ruf aus. Führt das Haus-/Videohaustelefon dagegen gerade ein anderes Gespräch, wird im anrufenden Haustelefon mit einem Tonzeichen darauf hingewiesen, dass der angerufene Benutzer besetzt ist.

Wenn die angerufene Innenstelle den Anruf entgegen nimmt, wird die Verbindung automatisch hergestellt. Den Hörer zum Beenden des Gesprächs auflegen.

Die maximale Gesprächsdauer beträgt 5 Minuten (Werkseinstellung).

Verpasster Anruf

Die LED  (Ruf ton abgeschaltet) bleibt erleuchtet und erlischt kurz 1, 2, 3 und bis zu 4 Mal bei jedem Zyklus in Abhängigkeit von der Anzahl der empfangenen, aber aus welchem Grund auch unbeantworteten Rufe. Vor der Entgegennahme des Rufs erlischt die gegebenenfalls aufgrund vorheriger unbeantworteter Rufe blinkende LED  (Ruf ton abgeschaltet). Die Beantwortung des aktuellen Anrufs beendet das Blinken auch, sobald sich die Innenstelle wieder im Ruhezustand befindet. Das Blinken endet auch beim Ausführen einer Selbstanschaltung.

Ruf tonabschaltung während eines Anrufs

Bei Eingehen eines Anrufs von einem Klingeltableau, einem Interngerät oder von der Etage mittels Gerät Art. 6120 kann der Ruf ton durch Drücken der Taste  stummgeschaltet werden.

Türöffnerbefehl

Bei Drücken der Türöffnertaste (mit aufgelegtem Hörer oder während des Gesprächs) wird der Türöffnerbefehl an das Klingeltableau gesendet (werkseitig das zuletzt anrufende Klingeltableau).

Selbstanschaltung

- **Selbstanschaltung mit Funktionstaste (Taste ):** Zur Selbstanschaltung und Kommunikation mit dem Master-Klingeltableau den

TAB: 7509

Hörer abnehmen und zur Aktivierung der Kommunikation kurz auf Taste **drücken**  per attivare la comunicazione. Den Hörer zum Beenden der Kommunikation auflegen.

- **Selbsteinschaltung mit programmierter Taste an ein bestimmtes Klingeltabelleau:** Zur Selbsteinschaltung und Kommunikation mit einem bestimmten Klingeltabelleau den Hörer abnehmen und die zum Anrufen des bestimmten Klingeltabelleaus programmierte Taste drücken (siehe Abschnitt "Programmierung der Taste Selbsteinschaltung an ein bestimmtes Klingeltabelleau").

Anruf an eine Pfortnerzentrale

Für den Anruf an eine Pfortnerzentrale (sofern in der Anlage vorhanden) den Hörer abnehmen und den Ruf durch Drücken der Taste  ausführen.

Warmmeldung

Die Innenstelle bildet mit der Pfortnerzentrale 40510 ein System, das dem Pfortner eine Benachrichtigung auch bei besetztem Bus Due Fili senden kann. Im Unterschied zu anderen Innenstellen kann ausschließlich das Klemmenpaar FP-M verwendet werden, nicht die Tasten. In diesem Fall geht die lokale Etagenrufunktion verloren. Die Auswahl der Funktionsweise von FP-M erfolgt über SaveProg.

1. Den Eingang FP-M aktivieren. Siehe Beschreibung der zwei Aktivierungsmöglichkeiten weiter unten.
2. Die Innenstelle wartet auf den Empfang der Warmmeldung seitens der Pfortnerzentrale. Unterdessen wird dem Benutzer die anhand der nachstehend veranschaulichten Tabelle ausgewählte Anzeige bereitgestellt. Beim Empfang der Meldung gibt die Pfortnerzentrale zwei Pieptöne als Hinweis für den Bediener aus und schaltet darüber hinaus das rote Symbol in Umschlagform ein.
3. Wird keine Antwort empfangen, sendet die Innenstelle die Meldung alle weiteren 10 s. Nach 5 fehlgeschlagenen Versuchen wird das Senden der Meldungen von der Innenstelle gestoppt.
4. Sobald die Innenstelle die Empfangsbestätigung der Meldung seitens der Pfortnerzentrale erhält, wird dem Benutzer die anhand der nachstehend veranschaulichten Tabelle ausgewählte Anzeige bereitgestellt. Normalerweise verstreicht zwischen Senden der Meldung und Empfangsbestätigung weniger als eine Sekunde.
5. Solange der Pfortner nicht die Innenstelle zur Bearbeitung der Anfrage anruft, sendet die Innenstelle die Meldung alle 120 s. Bei jeder Meldung löst die Pfortnerzentrale zwei Pieptöne aus und erhöht den Zähler der empfangenen Nachrichten. Der Zähler kann durch Öffnen der Liste mit den Warmmeldungen in der Pfortnerzentrale eingesehen werden. Das Senden der Meldungen erfolgt endlos. Es setzt sich unentwegt bis zum Abschluss des im nächsten Punkts beschriebenen Dienstes fort, es sei denn, die Pfortnerzentrale wird abgeschaltet oder aus der Anlage genommen. In diesem Fall schaltet die Innenstelle nach 5 fehlgeschlagenen Versuchen ab dem ersten 120 s Timeout auf Ruhezustand, und der Benutzer erhält nicht mehr die Anzeige der Warmmeldung.
6. Nur wenn der Pfortner die Innenstelle von der Liste der Warmmeldungen aus anruft, wird der Innenstelle über den Bus Due Fili eine Nachricht gesendet, die den Vorgang der Warmmeldung beendet, so dass der Benutzer die entsprechende Anzeige nicht mehr erhält.

Hinweis: wird die Innenstelle ausgeschaltet, so setzt die Funktion beim erneuten Einschalten wieder von vorn ein.

Konfiguration der Warmmeldung

Über SaveProg können bestimmte Eigenschaften der Funktion Warmmeldung gewählt werden:

1. Freigabe
 - a. Nicht freigegeben (Werkseinstellung)
 - b. Freigegeben
2. Polarität aktiver Status
 - a. Schließer (Werkseinstellung)
 - b. Öffner
3. Aktivierungsverzögerung
 - a. 0,1 s (Werkseinstellung)
 - b. 0,5 s
 - c. 1 s
 - d. 2 s
4. Anzeigemodus
 - a. Keine Anzeige
 - b. LED  (Werkseinstellung)

- c. Ton
- d. Ausgang Rufwiederholung

Entsprechend dem ausgewählten Anzeigemodus, bis auf den ersten, liegt folgende Zeitsteuerung vor:

STATUS	LED-Zeitsteuerung	TON-Zeitsteuerung	Zeitsteuerung Rufwiederholung
Die Innenstelle wartet auf den Empfang der Warmmeldung seitens der Pfortnerzentrale	Blinken im Zyklus 0,5 s ein / 0,5 s aus	Ein 2 kHz Ton für 0,2 s	Aktivierung für die Dauer von 1,6 s alle 3,2 s
Die Innenstelle hat die Empfangsbestätigung der Warmmeldung seitens der Pfortnerzentrale erhalten	Blinken im Zyklus 0,1 s ein / 0,1 s aus	Ein 1 kHz Ton für 0,1 s	Aktivierung für die Dauer von 0,4 s alle 0,8 s

Funktion Hörgeschädigte (nur für Art. 7509/D)

Der Art. 7509/D verfügt über eine interne Spule, mit der das Gerät auch von Höreräteträgern benutzt werden kann. Für diese Funktionsweise muss das Hörgerät auf "T" eingestellt werden. Für den korrekten Betrieb des Hörgeräts die Bedienungsanleitungen desselben befolgen.

Hinweis: Eventuell vorhandene Metallgegenstände oder Elektronikgeräte können die am Hörgerät empfangene Tonqualität beeinträchtigen.

TAB: 7509

El manual de instrucciones se puede descargar desde la página www.vimar.com

Descripción

Portero automático Tab de superficie para sistema Due Fili con auricular, altavoz para llamadas electrónicas, teclado capacitivo para funciones de portero automático y llamadas intercomunicantes. Cuenta con 4 botones para las funciones principales del videoportero: abrepuertas, autoencendido, servicio auxiliar (luz de escalera), exclusión del timbre, así como 4 botones adicionales programables que permiten activar hasta 4 funciones auxiliares o llamadas intercomunicantes.

Es posible ajustar el volumen del timbre o excluirlo con la activación de la función "Exclusión del timbre", así como seleccionar el tipo de melodía. Pueden diferenciarse los timbres para las llamadas desde puntos distintos, por ejemplo: placa externa, llamada desde fuera de la puerta, llamada intercomunicante.

Señalización luminosa por LED de "Puerta/cancela abierta" y "Llamadas sin contestar" (hasta 4 llamadas).

Se utiliza en sistemas **Due Fili Plus**.

El artículo 7509/D está provisto de función para personas con audífono.

Antes de realizar la programación, lea atentamente las instrucciones para conocer bien las características, funciones y prestaciones.

Características técnicas

- Portero automático de superficie de ABS con acabado pulido de espejo en el frente.
- Preparado para montaje de superficie con fijación a la pared o a una caja (que se puede colocar directamente en la pared con tacos o bien en una caja de empotrar rectangular unificada de 3 módulos tipo Vimar V71303 o en caja de empotrar redonda de 60 o 70 mm).
- El montaje en versión de sobremesa es posible gracias al correspondiente accesorio 753A y al botón de interconexión 753B (pueden comprarse por separado).
- Teclado táctil.
- Alimentación por bus Due Fili
- Absorción:
 - en standby: 7mA
 - corriente máxima durante la comunicación: 60mA
 - corriente de pico limitada al tiempo de llamada: 100mA
- Temperatura de funcionamiento: 0° + 40°C
- Timbre electrónico: con distinción de melodía entre llamada desde placa, intercomunicante y desde fuera de la puerta.
- Se puede elegir entre 10 melodías distintas.
- Salida para timbre adicional art. 860A o relé art. 0170/101.
- Entrada para llamada fuera de la puerta.
- Medidas del portero automático: 105x180x35 mm

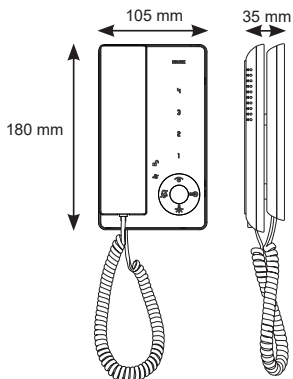
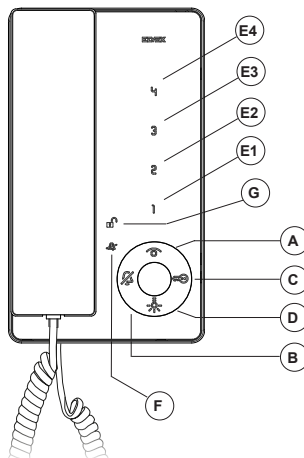

Fig. 1



Botones:

Si el portero automático está en reposo o bien comunicando, los botones deben pulsarse durante al menos 0,4 segundos. En cualquier otro estado la presión de los botones es rápida.

A		Autoencendido: para la activación automática/autoencendido del portero automático (predeterminado hacia la placa Master).
B		Exclusión del timbre: Activa/Desactiva la exclusión del timbre con el portero automático en reposo. Durante una llamada desde el aparato externo, desactiva el timbre para la llamada actual y para todas las siguientes. Durante la comunicación conmuta la amplificación del audio recibido a + 3 dB. Permanece aunque se desconecte el portero automático. Funciona para todas las llamadas.
C		Cerradura: mando para abrir la cerradura (la programación se puede modificar con el software SaveProg).
D		Auxiliar 1 (luz de escalera): Para servicio auxiliar (predeterminado: activación del actuador 1 del relé 69RH o 69PH).
E1	1	Botón 1: Botón programable para la activación del servicio auxiliar o llamada intercomunicante (predeterminado: activación del actuador 2 del relé 69RH o 69PH).
E2	2	Botón 2: Botón programable para la activación del servicio auxiliar o llamada intercomunicante.
E3	3	Botón 3: Botón programable para la activación del servicio auxiliar o llamada intercomunicante (predeterminado: activación de la función F1 de la última placa que ha llamado).
E4	4	Botón 4: Botón programable para la activación del servicio auxiliar o llamada intercomunicante (predeterminado: activación de la función F2 de la última placa que ha llamado).

Señalizaciones:

F		<p>Funcionamiento normal:</p> <ul style="list-style-type: none"> - Luz parpadeante: indica que el portero automático está recibiendo una llamada (desde la placa externa o desde el aparato intercomunicante). - Luz fija: timbre excluido. - Luz fija con parpadeo (parpadeo de 0,1 s, ciclo de 1 s): indica la posible presencia de llamadas sin contestar, también en caso de timbre activado.
		<p>Funcionamiento en programación:</p> <ul style="list-style-type: none"> - Luz parpadeante: indica que se encuentra en estado de programación.
G		<p>Funcionamiento normal:</p> <ul style="list-style-type: none"> - Luz fija: indica que la puerta está abierta si al menos en una placa está instalado el sensor y está conectado entre los bornes PA y M.
		<p>Funcionamiento en ajuste:</p> <ul style="list-style-type: none"> - Luz parpadeante: indica que el portero automático está en fase de ajuste del volumen del timbre o selección del tono.

Caja de bornes de conexión:

- 1, 2** Dos pares de bornes para Bus Due Fili.
 - 12V** Conexión timbre adicional (referencia positivo 12 V).
 - CH** Conexión timbre adicional (repetición de llamada) o bien señalización de "Alerta" (consulte el apartado correspondiente).
 - FP** Entrada para pulsador de llamada desde fuera de la puerta (referencia al borne M).
La distancia máxima de conexión es de 10 m.
Mediante la configuración realizada por SaveProg se puede utilizar como entrada para la función Alerta (consulte el apartado correspondiente).
- M Referencia a masa.**

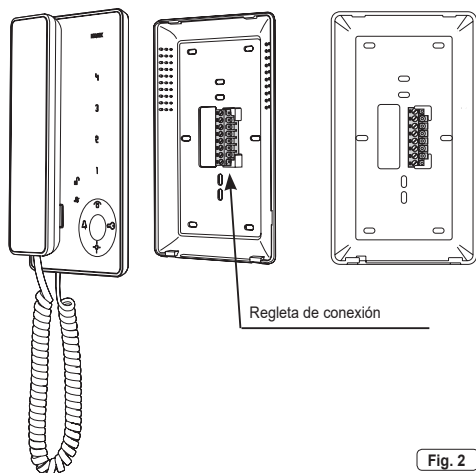
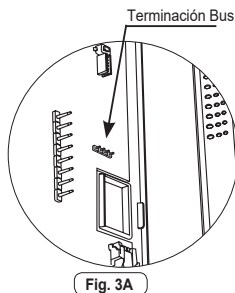

Fig. 2

Terminación Bus para la estabilización de la señal de vídeo

En el interior del portero automático hay un "conector de terminación BUS" A-B-C (OPEN-100-50) para la estabilización de la señal de vídeo. Según la configuración de conexión (porteros automáticos/videoporteros conectados en serie o derivados a un distribuidor), pantee el conector A-B-C (OPEN-100-50) como se describe en la nota "Terminación BUS para equipos DUE FILI ELVOX" incluida en el apartado de esquemas de conexión.



A	OPEN	
B	100 Ω	
C	50 Ω	

Fig. 3B

Montaje

Montaje de superficie

- Instale el portero automático lejos de fuentes luminosas y de calor.
- Para abrir el portero automático, levante la tapa presionando con los dedos en su parte inferior o bien introduzca un destornillador en los dos puntos de encaje debajo del aparato para separar la tapa del fondo (Fig. 6).
- Sujete el fondo del portero automático (Fig. 5): directamente a la pared con dos tacos o bien a una caja de empotrar rectangular unificada de tres módulos (tipo Vimar V71303) instalada verticalmente o una caja de empotrar redonda (de 60 o 70 mm). Se suministran en dotación: 2 tacos para fijación directamente a la pared y 2 tornillos para fijación en caja redonda.
- Se recomienda instalar el portero automático a una altura de 1,40 m desde el suelo hasta el borde inferior.
- Realice el cableado según los esquemas de conexión a la caja de bornes conectada al fondo del portero automático.
- Cierre el portero automático sujetando la tapa, primero en la parte superior y luego ejerciendo una ligera presión en la parte inferior, hasta enganchar con el fondo (Fig. 7).

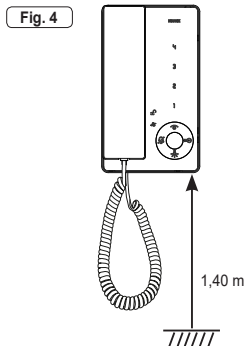

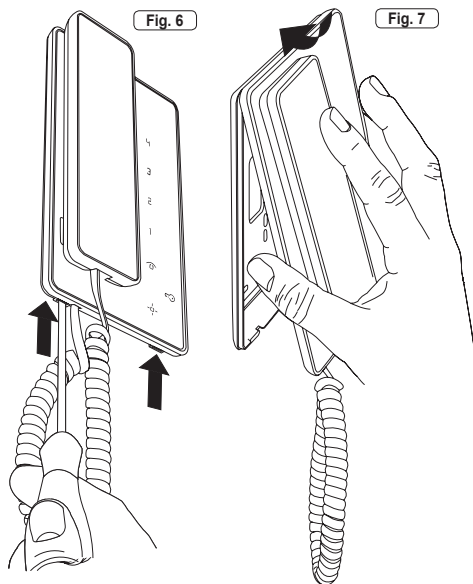
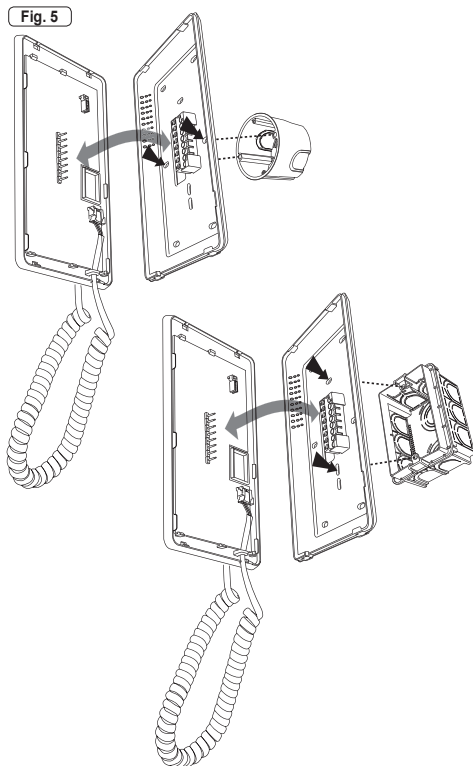

Programación

Las programaciones básicas del portero automático/videoportero son las siguientes:

- Programación del identificador ID, a realizar en el portero automático que recibe la llamada de forma individual o bien en el primer portero automático de un grupo de porteros automáticos/videoporteros con llamada simultánea (portero automático principal).
- Programación del identificador ID secundario, a realizar para los porteros automáticos asociados a un portero automático/videoportero principal.
- Programación de los pulsadores programables o modificación de la configuración predeterminada de los pulsadores adicionales, para servicios auxiliares o llamadas intercomunicantes.







Las programaciones se deben realizar con la instalación encendida, sin comunicaciones activas, y únicamente tras conectar los porteros automáticos/videoporteros a la instalación y programar las placas.

Nota: todas las fases de programación o borrado deben realizarse con el auricular del portero automático o del videoportero descolgado y apoyado al oído.

Programación del código de identificación ID

El código de identificación debe programarse por medio de una placa principal (MASTER), presente en la instalación y ya configurada. El portero automático se suministra sin código de identificación asociado. Para comprobarlo, pulse el botón de la cerradura: el portero automático emitirá una señal acústica (tres bips).

Para programar el identificador ID, siga el procedimiento que se indica a continuación:

- 1) Descuelgue y acerque el auricular al oído.
 - 2) Pulse a la vez los botones  y  y manténgalos pulsados hasta que empiece a parpadear el LED .
 - 3) Suelte los botones.
 - 4) Pulse el botón  y manténgalo pulsado (durante 2 segundos) hasta escuchar un tono de señalización en el auricular que indica la activación de la comunicación entre el portero automático y la placa externa.
 - 5) Suelte el botón .
- Atención: se dispone de 5 segundos para pulsar el botón  (como se indica en el punto 4). Si los 5 segundos transcurren sin que se pulse el botón , hay que repetir el procedimiento indicado en los puntos 1, 2, 3.
- 6) Quedan entonces unos 30 segundos para realizar la asociación del código ID desde la placa externa:
 - si la placa es alfanumérica, teclee el código ID primario y confirme con el botón de llamada.
 - si la placa es de botones, pulse el botón desde el cual se desea realizar la llamada al portero automático.

Atención: si en la instalación ya existe un portero automático con el mismo código de identificación asociado, la placa emite una señal acústica baja y hay que repetir la operación desde el principio para asignar un código distinto.

Programación del código de identificación ID secundario







El código de identificación secundario debe programarse cuando se desea que suenen a la vez varios porteros automáticos/videoporteros con el mismo botón o código de llamada. Los porteros automáticos/videoporteros que deben sonar simultáneamente se asocian al mismo grupo. El portero automático/videoportero principal se programa en primer lugar mediante el procedimiento "Programación del código de identificación"; los porteros automáticos/videoporteros adicionales del grupo se programan con el código de identificación secundario.





Sin el software SaveProg, es posible asociar al mismo grupo un videoportero principal y 3 secundarios.

Para programar el identificador ID secundario, siga el procedimiento que

TAB: 7509

se indica a continuación:

- 1) Descuelgue y acerque el auricular al oído.
- 2) Pulse a la vez los botones  y  y manténgalos pulsados hasta que empiece a parpadear el LED .
- 3) Suelte los botones.
- 4) Pulse a la vez los botones  y  y manténgalos pulsados (durante 2 segundos) hasta escuchar un tono de señalización en el auricular que indica la activación de la comunicación entre el portero automático y la placa externa.
- 5) Suelte los botones  y .

Atención: se dispone de 5 segundos para pulsar los botones  y  (como se indica en el punto 4). Si los 5 segundos transcurren sin que se pulsen los botones,  y , hay que repetir el procedimiento indicado en los puntos 1, 2, 3.

- 6) Quedan entonces unos 30 segundos para realizar la asociación del código ID desde la placa externa:
 - si la placa es alfanumérica, teclee el código ID primario y confirme con el botón de llamada.
 - si la placa es de botones, pulse el botón desde el cual se desea realizar la llamada al portero automático.

Atención: en la programación del identificador ID primario y secundario, los porteros automáticos que se están programando adquieren automáticamente un código que depende de la asociación con el botón o el código de llamada de la placa externa. La correspondencia entre los códigos ID primarios y los correspondientes ID secundarios se indica en la tabla siguiente, en la sección esquemas de conexión.

Ejemplo: si se asigna el identificador ID = 8 a un segundo portero automático, con el procedimiento de asignación del identificador automático al segundo portero automático, el mismo adquirirá automáticamente ID = 72 (véase tabla).

Cuando se envía una llamada al ID = 8, suenan ambos porteros automáticos y se podrá contestar por ambos. En cambio, si se teclea 72 (en caso de placa alfanumérica) que corresponde al identificador ID asignado automáticamente por el procedimiento, va a sonar solo el portero automático en que se haya realizado la asignación del ID secundario y se puede contestar solo desde el mismo.





Atención: para borrar la pertenencia a un grupo, siga el procedimiento de borrado de las programaciones que se describe en el apartado "Restablecimiento de datos predeterminados".

Programación de los botones





Atención: sin software SaveProg, solo es posible asignar las funciones de intercomunicantes, activación automática de una placa específica, restablecer el valor predeterminado de los botones programados por el instalador y los datos predeterminados.

Procedimiento de programación de botones para realizar llamadas intercomunicantes

Para programar los botones:

- 1) Descuelgue el auricular del portero automático que se desea programar y acérquelo al oído (que llama).
- 2) Pulse a la vez los botones  y  del portero automático que se desea programar (que llama) y manténgalos pulsados hasta que el LED  empiece a parpadear.
- 3) Suelte los botones  y .
- 4) Pulse y mantenga pulsado el botón que desea programar (por ejemplo 1, 2, 3, 4).
- 5) Espere que el portero automático emita un sonido continuo en el auricular.
- 6) Suelte el botón a programar del portero automático que llama.
- 7) Pulse un botón (cerradura /F1/F2/luz de escalera/relé) en el portero automático a llamar.
- 8) Una señal acústica en el auricular del portero automático que llama confirma que el procedimiento de programación ha finalizado correctamente.







Procedimiento para restablecer los datos predeterminados en cada botón (1, 2, 3, 4)

- 1) Descuelgue y acerque el auricular al oído.
- 2) Pulse a la vez los botones  y  y manténgalos pulsados hasta que empiece a parpadear el LED .
- 3) Suelte los botones  y .
- 4) Pulse y mantenga pulsado el botón cuya programación predeterminada se desea restablecer (no es válido para Autoencendido y Cerradura).
- 5) Espere que el portero automático emita una señal acústica por el auricular.
- 6) Suelte el botón.
- 7) Pulse el botón para confirmar y el portero automático emite otra señal por el auricular. El botón ha recuperado su valor predeterminado.









Atención: con este procedimiento es posible reprogramar manualmente los botones, excepto los de cerradura y autoencendido que requieren el software SaveProg.

Programación del botón de activación automática/autoencendido hacia una placa específica

(función distinta al autoencendido activado con el botón )

- 1) Descuelgue y acerque el auricular al oído.
- 2) Pulse a la vez los botones  y  y manténgalos pulsados hasta que empiece a parpadear el LED .
- 3) Suelte los botones  y .
- 4) Pulse y mantenga pulsado el botón que desea programar (, 1, 2, 3, 4).
- 5) Espere que el portero automático emita una señal acústica por el auricular.
- 6) Suelte el botón.
- 7) Llame al portero automático en el que se desea realizar el autoencendido directo:
 - En las placas con botones hay que pulsar el botón correspondiente al portero automático en el que se está memorizando el botón.
 - En las placas alfanuméricas, teclee el número de ID correspondiente al portero automático en el que se está memorizando el botón y confirme con el botón de llamada en la placa.
- 8) Al final, una señal acústica por el auricular del portero automático indica que el procedimiento ha finalizado correctamente.





Restablecimiento de datos por defecto

- 1) Descuelgue y acerque el auricular al oído.
- 2) Pulse a la vez los botones  e  del portero automático que se desea programar (que llama) y manténgalos pulsados hasta que el LED  empiece a parpadear.
- 3) Suelte los botones  y .
- 4) Pulse de nuevo y mantenga pulsado el botón .
- 5) El portero automático emite una señal acústica por el auricular y, mientras esté sonando, suelte el botón  y pulse brevemente el botón .









Se borran así las programaciones del portero automático. Para comprobar el efectivo borrado de la programaciones, pulse el botón : el portero automático debe emitir una señal acústica por el auricular.

TAB: 7509**Ajustes****Elección de los tonos de llamada**

Se puede elegir entre 10 tonos regulables. Además, es posible distinguir entre llamadas externas, intercomunicantes y fuera de la puerta (en el caso descrito más abajo). El ajuste de los tonos se realiza con portero automático/videoportero en espera y auricular colgado.

- El botón para entrar en los ajustes es .
- El botón  permite seleccionar el tono para la LLAMADA DESDE LA PLACA.
- El botón  permite seleccionar el tono para la LLAMADA INTERCOMUNICANTE.
- El botón  permite seleccionar el tono para la LLAMADA FUERA DE LA PUERTA (utilizando exclusivamente el módulo de interconexión con pulsador art. 6120 o pulsador de llamada desde el rellano Vimar). En caso de llamada fuera de la puerta con el botón conectado directamente a los bornes FP y M del portero automático, el tono no se puede cambiar.

Configuración:





- 1) Pulse el botón  y manténgalo pulsado (durante 2 segundos), hasta que el LED  empiece a parpadear y el portero automático emita una señal acústica.
- 2) Pulse y mantenga pulsado el botón correspondiente al tono a elegir ( /  / ) hasta que se escuche el tono en el portero automático.
- 3) Pulse repetidamente el botón ( /  / ) para seleccionar el tipo de tono deseado.
- 4) Una vez seleccionado el tono deseado, para memorizarlo pulse el botón  o bien no toque ningún botón durante 5 segundos. Una vez finalizada la configuración, se apaga el LED parpadeante.

Ajuste del volumen del timbre

El volumen del timbre cuenta con 6 niveles de ajuste.

El ajuste del volumen del timbre se realiza con el portero automático/videoportero en espera y el auricular colgado.

Configuración:

- 1) Pulse el botón  y manténgalo pulsado (durante 2 segundos), hasta que el LED  empiece a parpadear y el portero automático emita una señal acústica.
- 3) Pulse el botón  para bajar,  para subir el volumen. A cada presión le corresponde un nivel del volumen.
- 4) Una vez seleccionado el volumen deseado, para memorizarlo pulse el botón  o bien no toque ningún botón durante 5 segundos. Una vez finalizada la configuración, se apaga el LED parpadeante y se escucha un "bip".

Exclusión del timbre

Para excluir el timbre, pulse el botón  y manténgalo pulsado (unos 2 segundos). La desactivación se confirma con un tono "bajo" y el encendido con luz fija del botón .

La reactivación del timbre se confirma con un tono "alto" y el apagado del botón . El aparato interno puede guardar en memoria hasta 4 llamadas sin contestar, con el parpadeo del

LED . Cada parpadeo indica una llamada sin contestar. Al reactivar el timbre, el contador se pone a cero. Función que se puede activar con el aparato interno en reposo.

Funcionamiento

Atención: para el funcionamiento del portero automático es necesario realizar previamente la programación del identificador ID. Para la comprobación, pulse un botón del portero automático: si al mismo se le ha asignado un ID, pulsando un botón se escuchará una única señal acústica; si no tiene asignado un ID o se ha borrado, se escucharán tres señales acústicas.

Respuesta a una llamada

Al llegar una llamada desde la placa externa o el aparato intercomunicante, se puede contestar durante o al final del ciclo del timbre. Para contestar, descuelgue el auricular y cuélguelo para finalizar la comunicación.

Recibir una llamada desde fuera de la puerta

Se puede llamar al portero automático desde un pulsador fuera de la puerta, si está conectado a los bornes M y FP directamente o mediante la interfaz art. 6120 (consulte las variantes de conexión). Al apretar el pulsador fuera de la puerta, el portero automático suena con un tono distinto al de la llamada desde la placa externa o intercomunicante. Para que el tono deje de sonar, descuelgue el auricular.

En caso de llamada fuera de la puerta mediante pulsador conectado directamente a los bornes FP y M del portero automático, la duración del ciclo del timbre depende del tiempo de presión del pulsador, hasta un máximo de 10 segundos. En este caso el tono no es configurable.

Envío de una llamada intercomunicante



Para enviar una llamada a otro aparato interno, es necesario haber programado uno o varios botones (consulte el apartado "Programación de botones").

Para llamar, descuelgue el auricular pulse el botón programado correspondiente al aparato interno que desea llamar. Durante la llamada, el portero automático emite un tono para avisar que se está produciendo la llamada o bien, si el portero automático/videoportero está ocupado con otra comunicación, en el aparato que realiza la llamada se escuchará un tono que avisa que el usuario llamado está ocupado.

Cuando el aparato interno contesta, se activa automáticamente la comunicación. Para finalizar la comunicación, cuelgue el auricular.

La duración máxima de la comunicación es de 5 minutos (predeterminados).

Llamada sin contestar

El LED  (timbre excluido) permanece encendido y se apaga brevemente 1, 2, 3 hasta 4 veces cada ciclo según el número de llamadas recibidas y sin contestar por cualquier razón. Antes de contestar, el LED  (timbre excluido) deja de parpadear si lo estaba haciendo por llamadas anteriores sin contestar. La respuesta a la llamada actual también provoca el cese del parpadeo en cuanto el aparato interno vuelve a estar en reposo. El parpadeo cesa también realizando un autoencendido.

Exclusión del timbre durante una llamada

Al recibir una llamada desde placa externa, aparato intercomunicante o fuera de la puerta con el dispositivo art. 6120, es posible excluir el timbre de llamada pulsando el botón .

Mando cerradura

Al pulsar el botón Cerradura, (con el auricular colgado e comunicando), se envía la orden de apertura de la cerradura a la placa (la última placa que ha llamado es la predeterminada).

Autoencendido

- **Autoencendido con botón específico (botón ):** para el realizar el autoencendido y comunicar con la placa Master, descuelgue el auricular y pulse brevemente el botón  per attivare la comunicazione. Cuelgue para finalizar la comunicación.

TAB: 7509

- **Autoencendido con botón programado hacia una placa específica:** para el realizar el autoencendido y comunicar con una placa específica, descuélgue el auricular y pulse el botón programado para llamar la placa específica (consulte el apartado "Programación del botón de activación automática/autoencendido hacia una placa específica").

Llamada a una centralita de conserjería

Para realizar una llamada a una centralita de conserjería (si está incluida en la instalación); descuélgue el auricular y envíe la llamada pulsando el botón .

Alerta

El aparato interno, junto con la centralita de conserjería 40510, pone en marcha un sistema para enviar una notificación al operador de la centralita, aunque esté ocupado el bus Due Fili. Al contrario de otros aparatos internos, en éste es posible utilizar como entrada solo la pareja de bornes FP-M y no los botones. En este caso se pierde la función de llamada fuera de la puerta. La selección del modo de funcionamiento de FP-M se realiza con SaveProg.

1. Active la entrada FP-M tras consultar la descripción de las dos opciones de activación más adelante.
2. El aparato interno permanece a la espera de recibir el aviso por parte de la centralita. Mientras tanto aparece la señalización para el usuario seleccionada según la tabla que se muestra a continuación. Al recibir el mensaje, la centralita emite una doble señal acústica para avisar al operador, además de encender el icono rojo en forma de sobre.
3. Si no recibe respuesta, el aparato interno vuelve a enviar un mensaje cada 10 segundos. Tras 5 intentos fallidos, el aparato interno deja de enviar mensajes.
4. Cuando el aparato interno recibe la confirmación de la recepción del mensaje por parte de la centralita, aparece la señalización para el usuario seleccionada según la tabla que se muestra a continuación. Normalmente el tiempo entre el envío de la solicitud y la confirmación de la recepción es inferior a un segundo.
5. Hasta que el operador de la centralita llama al aparato interno para atender la petición, el mismo envía el mensaje cada 120 segundos. Por cada mensaje, la centralita emite dos señales acústicas e incrementa el contador de mensajes recibidos. Se puede consultar el contador abriendo la lista de avisos en la centralita. El envío de los mensajes no termina y continúa hasta finalizar el servicio descrito en el punto siguiente, a menos que la centralita se apague o se retire de la instalación; en este caso al cabo de 5 intentos fallidos a partir del primer tiempo máximo de 120 segundos, el aparato interno pasa a reposo y no se señaliza la alerta al usuario.
6. Si el operador de la centralita llama al aparato interno desde la lista de avisos, y solo desde aquí, a través del bus Due Fili se envía un mensaje al aparato interno que finaliza el procedimiento de Alerta y así no se señaliza la alerta al usuario.

Nota: si se apaga el aparato interno, la función se reanuda al encenderlo de nuevo.

Configuración de Alerta

Mediante SaveProg es posible seleccionar algunas características de la función Alerta:

1. Activación
 - a. Desactivado (predeterminado)
 - b. Activado
2. Polaridad estado activado
 - a. Contacto normalmente abierto (predeterminado)
 - b. Contacto normalmente cerrado
3. Retardo en la activación
 - a. 0,1 s (predeterminado)
 - b. 0,5 s
 - c. 1 s
 - d. 2 s
4. Modo de señalización
 - a. Ninguna
 - b. LED  (predeterminado)
 - c. Sonido
 - d. Salida repetidor de llamada

Según el tipo señalización elegido, excepto el primero, la temporización es la siguiente:

ESTADO	Temporización LED	Temporización sonido	Temporización repetidor de llamada
El aparato interno está a la espera de recibir el aviso por parte de la centralita	Parpadeo con secuencia de 0,5 s encendido - 0,5 s apagado	Un tono a 2 KHz durante 0,2 s	Activación durante 1,6 s cada 3,2 s
El aparato interno obtiene la confirmación de la recepción del mensaje por parte de la centralita	Parpadeo con secuencia de 0,1 s encendido - 0,1 s apagado	Un tono a 1 KHz durante 0,1 s	Activación durante 0,4 s cada 0,8 s

Función audífono (solo para art. 7509/D)

El art. 7509/D está provisto de una bobina interna que permite su utilización también a personas con audífono. Para este tipo de funcionamiento, es necesario conmutar el audífono en posición "T"; sin embargo, para el correcto funcionamiento del aparato, consulte su correspondiente manual de instrucciones.

Nota: la posible presencia de objetos metálicos o aparatos electrónicos puede perjudicar la calidad del sonido percibido con el audífono.

TAB: 7509

É possível descarregar o manual de instruções a partir do site www.vimar.com

Descrição

Intercomunicador Tab de parede para sistema Due Fili com microtelefone, altifalante para chamadas eletrônicas, teclado capacitivo para funções áudio e chamadas intercomunicantes. Dotado de 4 teclas dedicadas às funções principais dos videoporteiros para: abertura do trinco, autoacendimento, serviço auxiliar (luz das escadas), exclusão do toque e de 4 teclas suplementares programáveis que permitem atuar até 4 funções auxiliares ou chamadas intercomunicantes.

É possível efetuar as regulações: do volume do toque, exclusão do toque com a ativação da função "Exclusão do toque" e a seleção do tipo de toque. Possibilidade de diferenciar os toques para as chamadas de diversos pontos como, por exemplo: botoneira externa, chamada de patamar, chamada intercomunicante.

Sinais através de LED de "porta/portão aberto" e de "Chamadas sem resposta" (até 4 chamadas).

A utilizar em sistemas **Due Fili Plus**.

O artigo 7509/D é dotado de uma função para portadores de aparelhos auditivos.

Antes de proceder à programação, leia atentamente as instruções para obter um quadro completo das características, funções e desempenhos.

Características técnicas

- Intercomunicador de montagem saliente em ABS com acabamento brilhante tipo espelho na parte frontal.
- Preparado para uma instalação de montagem saliente para a fixação à parede ou a uma caixa (aplicável diretamente à parede com buchas ou a uma caixa de embeber retangular unificada de 3 módulos tipo Vimar V71303 ou caixas de embeber redondas de 60 ou 70 mm).
- É possível a instalação na versão de mesa através do acessório base de mesa 753A e da tomada de interligação 753B (adquiridos separadamente).
- Teclado sensível ao toque.
- Alimentação de Bus Due Fili
- Consumo:
 - em standby: 7mA
 - corrente máxima em conversação: 60mA
 - corrente de pico limitada ao tempo de chamada: 100mA
- Temperatura de funcionamento: 0° + 40°C
- Toque eletrônico: com diversificação das melodias entre chamada da botoneira, intercomunicante e de patamar.
- Os toques podem ser selecionados entre 10 melodias distintas.
- Saída para toque suplementar Art. 860A ou relé art. 0170/101.
- Entrada para chamada de patamar.
- Dimensões do intercomunicador: 105x180x35 mm

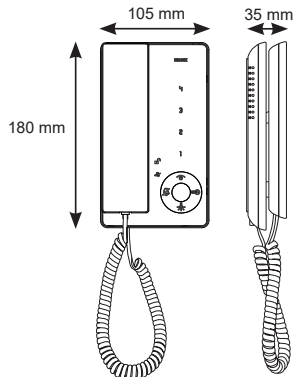
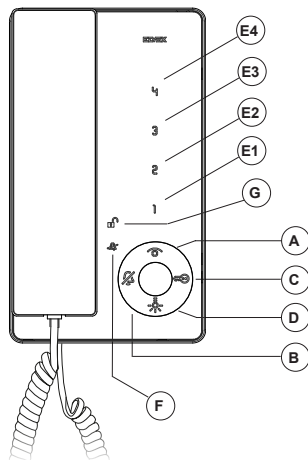









Fig. 1

**Teclas:**

Caso o intercomunicador esteja em repouso ou ocupado, as teclas devem ser premidas durante pelo menos 0,4 segundos. Em qualquer outro estado são "rápidas".

A		Autoacendimento: para a autoativação/autoacendimento do intercomunicador (por defeito para a botoneira Master).
B		Exclusão do toque: Ativa/Desativa a exclusão do toque com o intercomunicador em repouso. Durante uma chamada do posto externo, desativa o toque para a chamada atual e para todas as seguintes. Em conversação, comuta a amplificação do áudio recebido de + 3 dB. Permanece mesmo desligando o intercomunicador. Funciona para todas as chamadas.
C		Trinco: comando para a abertura do trinco (programação alterável com o software SaveProg).
D		Auxiliar 1 (Luz das escadas): Para serviço auxiliar (por defeito, ativa o atuador 1 do relé 69RH ou 69PH).
E1		Botão 1: Botão programável para ativação do serviço auxiliar ou chamada intercomunicante (por defeito, ativa o atuador 2 do relé 69RH ou 69PH).
E2		Botão 2: Botão programável para ativação do serviço auxiliar ou chamada intercomunicante.
E3		Botão 3: Botão programável para ativação do serviço auxiliar ou chamada intercomunicante (por defeito, ativa a função F1 da botoneira, a última botoneira chamadora).
E4		Botão 4: Botão programável para ativação do serviço auxiliar ou chamada intercomunicante (por defeito, ativa a função F2 da botoneira, a última botoneira chamadora).

Sinais:

F		No funcionamento normal: - Luz intermitente: assinala que o intercomunicador está a receber uma chamada (da botoneira externa ou do aparelho intercomunicante). - Luz fixa: toque excluído. - Luz fixa com intermitência (intermitência de 0,1 s, ciclo 1 s): assinala a eventual presença de chamadas perdidas. Mesmo em caso de toque habilitado.
		No funcionamento de programação: - Luz intermitente: assinala que se está no estado de programação.
G		No funcionamento normal: - Luz fixa: sinal de porta aberta se o sensor tiver sido instalado em pelo menos uma botoneira e estiver ligado entre os terminais PA e M.
		No funcionamento de regulação: - Luz intermitente: assinala que o intercomunicador está na fase de regulação do volume do toque ou de escolha da melodia.

Placa de terminais de ligação:

- 1, 2 Dois pares de terminais para bus Due Fili.
 - 12V Ligação de toque suplementar (referência positiva 12V).
 - CH Ligação de toque suplementar (repetição de chamada) ou sinal de "Alerta" (ver o respetivo parágrafo).
 - FP Entrada para botão de chamada de patamar (com referência ao terminal M).
- A distância máxima da ligação é 10 m.
Através da configuração executada a partir do SaveProg pode ser utilizada como entrada para a função de Alerta (ver o respetivo parágrafo).
- M Referência de massa.

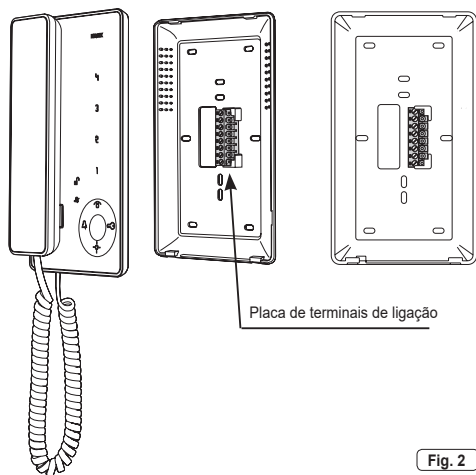

Fig. 2

Terminação Bus para estabilização do sinal de vídeo

No interior do intercomunicador está presente um "conector de terminação BUS" A-B-C (OPEN-100-50) para a estabilização do sinal de vídeo. Consoante a configuração de ligação (intercomunicadores/videoporteiros ligados em série ou derivados de um distribuidor) defina em ponte no conector A-B-C (OPEN-100-50) conforme descrito na nota "Terminação bus para sistemas DUE FILI ELVOX" incluída de seguida, na secção de esquemas de ligação.

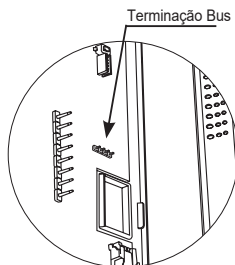

Fig. 3A

A	OPEN	
B	100 Ω	
C	50 Ω	

Fig. 3B

Instalação

Montagem saliente

- Instale o intercomunicador longe de fontes luminosas e de calor.
- Para abrir o intercomunicador, levante a tampa pressionando, com os dedos, a parte inferior eventualmente com uma chave de fendas nos dois pontos de encaixe situados por baixo do intercomunicador para separar a tampa da base (Fig. 6).
- Fixe a base do intercomunicador (Fig. 5): diretamente à parede com duas buchas ou a uma caixa de embeber retangular unificada de três módulos (tipo Vimar V71303) instalada na vertical ou a uma caixa de embeber redonda (de 60 ou 70 mm). São fornecidos: 2 buchas a utilizar em caso de fixação diretamente à parede e dois parafusos a utilizar em caso de fixação numa caixa redonda.
- É aconselhável instalar o intercomunicador a uma altura de 1,40m do pavimento ao rebordo inferior.
- Execute a cablagem segundo os esquemas de ligação à placa de terminais ligada à base do intercomunicador.
- Feche o intercomunicador colocando a tampa, primeiro na parte superior e depois fazendo uma ligeira pressão na parte inferior, até encaixar na base (Fig. 7).

Fig. 4

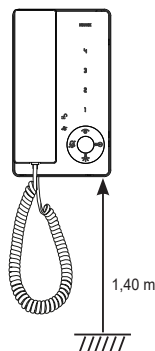

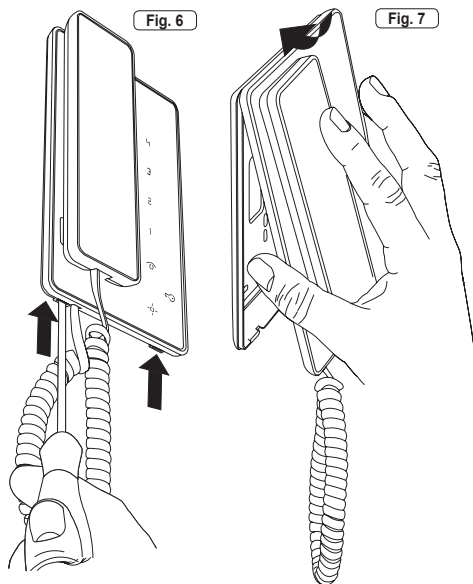
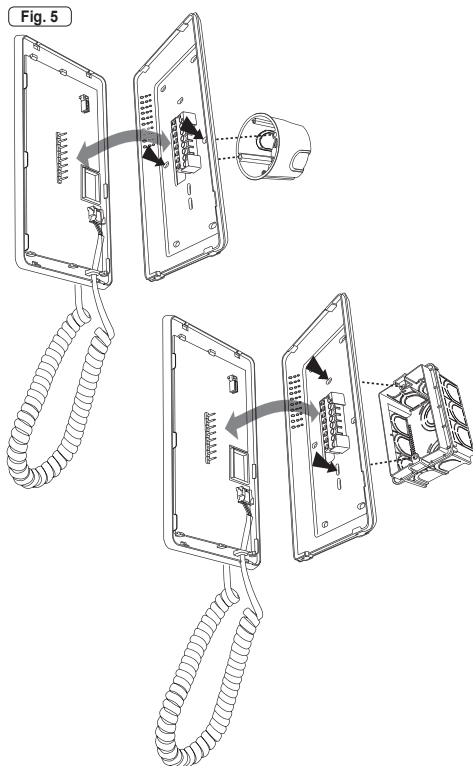

Programação

As programações base do intercomunicador/videoproteiro são as seguintes:

- **Programação do código identificativo ID**, a fazer no intercomunicador que recebe a chamada individualmente ou no primeiro intercomunicador de um grupo de intercomunicadores/videoproteiros com chamada simultânea (intercomunicador principal do grupo).
- **Programação do código identificativo ID secundário**, a fazer para os intercomunicadores associados a um intercomunicador/videoproteiro principal do grupo.
- **Programação dos botões programáveis ou a alteração da definição por defeito de botões suplementares, para serviços auxiliares ou chamadas intercomunicantes.**

As programações devem ser feitas com o sistema ligado, sem comunicações ativas e só depois de se ligarem os intercomunicadores/videoproteiros ao sistema e programarem as botoneiras.





N.B.: todas as fases de programação ou eliminação das mesmas devem ser efetuadas com o microtelefone do intercomunicador/videoproteiro levantado e encostado ao ouvido.



Programação do código identificativo ID

O código identificativo deve ser programado por meio de uma botoneira principal (MASTER), presente no sistema e já configurada.

O intercomunicador é fornecido sem código identificativo associado. Para o verificar, prima o botão do trinco e o intercomunicador emitirá um sinal sonoro (três bips).

Para programar o código identificativo ID proceda da seguinte forma:

- 1) Levante e encoste o microtelefone ao ouvido.
- 2) Prima simultaneamente as teclas  e  e mantenha as duas teclas premidas até o LED  começar a piscar.
- 3) Solte as teclas.
- 4) Prima a tecla  e mantenha-a premida (durante 2 s) até ser emitido um som de sinalização no microtelefone e se ativar a comunicação entre o intercomunicador e a botoneira externa.
- 5) Solte a tecla .

Atenção: estão disponíveis 5s para premir a tecla  (conforme indicado no ponto 4). Se decorrerem 5s sem premir a tecla , deve repetir-se o procedimento dos pontos 1,2,3.

- 6) Estão, então, à disposição cerca de 30s para fazer a associação do código ID a partir da botoneira externa:

- no caso de uma botoneira alfanumérica, digite o código ID primário e confirme com a tecla de chamada.
- no caso de uma botoneira de botões, prima o botão a partir do qual deseja fazer a chamada para o intercomunicador.

Atenção: se já houver na instalação um intercomunicador com o mesmo código identificativo associado, a botoneira emite um sinal sonoro baixo, sendo necessário repetir a operação desde o início para atribuir um código diferente.

Programação do código identificativo ID secundário







A programação do código identificativo secundário só é necessária quando se pretende fazer soar em simultâneo mais de um intercomunicador/videoproteiro com o mesmo botão ou código de chamada. Os intercomunicadores/videoproteiros que devem soar em simultâneo são associados a um mesmo grupo. O intercomunicador/videoproteiro "principal do grupo" é primeiro programado através do anterior procedimento de "programação do código identificativo"; mas os intercomunicadores/videoproteiros adicionais do grupo são programados com o código identificativo secundário.





O número máximo de videoproteiros que se pode associar ao mesmo grupo, sem o auxílio do software SaveProg, é 3 mais um principal do grupo.

Para programar o código identificativo ID secundário proceda da seguinte forma:

- 1) Levante e encoste o microtelefone ao ouvido.

TAB: 7509

- 2) Prima simultaneamente as teclas  e  e mantenha as duas teclas premidas até o LED  começar a piscar.
- 3) Solte as teclas.
- 4) Prima simultaneamente as teclas  e  e mantenha-as premidas (durante 2 s) até ser emitido um som de sinalização no microtelefone e se ativar a comunicação entre o intercomunicador e a botoneira externa.
- 5) Solte as teclas  e .

Atenção: estão disponíveis 5s para premir as teclas  e  (conforme indicado no ponto 4). Se decorrerem 5s sem premir as teclas  e , deve repetir-se o procedimento dos pontos 1,2,3.
- 6) Estão, então, à disposição cerca de 30s para fazer a associação do código ID a partir da botoneira externa:
 - no caso de uma botoneira alfanumérica, digite o código ID primário e confirme com a tecla de chamada.
 - no caso de uma botoneira de botões, prima o botão a partir do qual deseja fazer a chamada para o intercomunicador.

Atenção: na programação do código identificativo ID primário e secundário os intercomunicadores em programação adquirem automaticamente um código que depende da associação ao botão ou código de chamada da botoneira externa. A correspondência entre os códigos ID primários e os respetivos ID secundários está indicada na tabela seguinte, na secção de esquemas de ligação.

Exemplo: caso seja dado o código identificativo ID = 8 a um segundo intercomunicador, com o procedimento de atribuição do código identificativo automático ao segundo intercomunicador, adotará automaticamente o ID = 72 (ver tabela).

Se for enviada uma chamada ao ID = 8 tocarão ambos os intercomunicadores e poder-se-á atender de ambos. Se, porém, se digitar 72 (no caso de uma botoneira alfanumérica) que corresponde ao código identificativo ID atribuído automaticamente pelo procedimento, toca e pode-se atender apenas através do intercomunicador em que foi feito o procedimento de atribuição do ID secundário.





Atenção: para apagar a pertença a um Grupo, deve usar-se o procedimento de eliminação das programações descrito no parágrafo "Procedimento de reposição dos dados por defeito".

Programação dos botões





Atenção: sem o Software SaveProg, é possível atribuir apenas as funções intercomunicadores, de autoacendimento da botoneira específica, repor o valor por defeito dos botões que foram programados pelo instalador, fazer a reposição dos dados por defeito.

Procedimento de programação dos botões para fazer chamadas intercomunicantes

Para programar os botões proceda da seguinte forma:

- 1) Levante e encoste ao ouvido o microtelefone do intercomunicador a programar (chamador).
- 2) Prima simultaneamente as teclas  e  do intercomunicador a programar (chamador) e mantenha as duas teclas premidas até o LED  começar a piscar.
- 3) Solte as teclas  e .
- 4) Prima e mantenha premido o botão a programar (por exemplo 1, 2, 3, 4).
- 5) Aguarde que o intercomunicador emita um som contínuo no microtelefone.
- 6) Solte o botão a programar do intercomunicador chamador.
- 7) Prima um botão no intercomunicador/videoporteiro a chamar (trinco/F1/F2/Luz das escadas/Relé).
- 8) Um sinal sonoro no microtelefone no intercomunicador (chamador) em **programação** confirma que o procedimento foi concluído corretamente.







Procedimento para a reposição dos dados por defeito para cada botão (1, 2, 3, 4)

- 1) Levante e encoste o microtelefone ao ouvido.
- 2) Prima simultaneamente as teclas  e  e mantenha as duas teclas premidas até o LED  começar a piscar.
- 3) Solte as teclas  e .
- 4) Prima e mantenha premido o botão que pretende repor na programação por defeito (não válido para os botões de Autoacendimento e Trinco).
- 5) Aguarde que o intercomunicador emita um sinal sonoro no microtelefone.
- 6) Solte o botão.
- 7) Volte a premir o botão para confirmar; o intercomunicador emite novamente um sinal no microtelefone. O botão foi agora reposto no valor por defeito.









Atenção: com este procedimento podem-se reprogramar manualmente os botões, à exceção das teclas do trinco e autoacendimento, para as quais é necessário o software SaveProg.

Programação do botão de autoativação/autoacendimento para uma botoneira específica

(função diferente de autoacendimento habilitado com o botão )

- 1) Levante e encoste o microtelefone ao ouvido.
- 2) Prima simultaneamente as teclas  e  e mantenha as duas teclas premidas até o LED  começar a piscar.
- 3) Solte as teclas  e .
- 4) Prima e mantenha premido o botão que pretende programar (, 1, 2, 3, 4).
- 5) Aguarde que o intercomunicador emita um sinal sonoro no microtelefone.
- 6) Solte o botão.
- 7) Chame o intercomunicador a partir da botoneira em que pretende fazer o autoacendimento direto:
 - Nas botoneiras de botões deve-se premir a tecla referente ao intercomunicador em que se está a memorizar o botão.
 - Nas botoneiras alfanuméricas, digite o número do ID referente ao intercomunicador em que se está a memorizar o botão e confirme com o botão de chamada na botoneira.
- 8) No fim do procedimento acima descrito é emitido um sinal sonoro no microtelefone do intercomunicador para indicar que o procedimento foi concluído corretamente.





Procedimento de reposição dos dados por defeito

- 1) Levante e encoste o microtelefone ao ouvido.
 - 2) Prima simultaneamente as teclas  e  do intercomunicador a programar (chamador) e mantenha as duas teclas premidas até o LED  começar a piscar.
 - 3) Solte as teclas  e .
 - 4) Prima novamente e mantenha premida a tecla .
 - 5) Quando o intercomunicador emitir um sinal sonoro no microtelefone, durante o som, solte a tecla  e prima brevemente a tecla .
- As programações do intercomunicador ficam, assim, apagadas. Para comprovar a eliminação das programações, prima o botão , o intercomunicador deve emitir um sinal sonoro no microtelefone.









Configurações

Escolha das melodias de chamada

Os toques de chamada podem ser selecionados entre 10 melodias distintas e são reguláveis. São ainda distinguíveis entre chamadas externas, intercomunicantes e de patamar (no caso descrito abaixo). A escolha das melodias é feita com o intercomunicador/videoporteiro em standby e o microtelefone pousado.

- O botão para entrar na configuração é a tecla .
- A tecla  permite selecionar a melodia para a CHAMADA DA BOTO-NEIRA.
- A tecla  permite selecionar a melodia para a CHAMADA INTERCOMUNICANTE.
- A tecla  permite selecionar a melodia para a CHAMADA DE PATAMAR (utilizando exclusivamente o módulo de interface do botão Art. 6120 ou o botão de chamada de patamar Vimar). No caso de uma chamada de patamar mediante botão ligado diretamente aos terminais FP e M do intercomunicador, o toque não pode ser mudado.

Configuração:





- 1) Prima a tecla  e mantenha-a premida (por 2 s), até o LED , começar a piscar e o intercomunicador emitir um sinal sonoro.
- 2) prima e mantenha premida a tecla referente ao toque a escolher (tecla  /tecla  /tecla ), até começar a ouvir a melodia no intercomunicador.
- 3) prima repetidamente a tecla (tecla  /tecla  /tecla ) para selecionar o tipo de melodia desejada.
- 4) Uma vez escolhido o toque desejado, para memorizar, prima a tecla  ou não toque em nenhuma tecla durante 5s. Uma vez terminada a configuração, o LED intermitente apaga-se.

Regulação do volume do toque

O volume do toque é regulável para 6 níveis.

A regulação do volume do toque é feita com o intercomunicador/videoporteiro em standby e o microtelefone pousado.

Configuração:

- 1) Prima a tecla  e mantenha-a premida (por 2 s) até o LED  começar a piscar e o intercomunicador emitir um sinal sonoro.
- 3) Prima a tecla  para diminuir,  para aumentar o volume. A cada pressão corresponde um nível do volume.
- 4) Uma vez selecionado o volume desejado, para memorizar, prima a tecla  ou não toque em nenhuma tecla durante 5s. Uma vez terminada a configuração, o LED intermitente apaga-se e ouve-se um "bip".

Exclusão do toque

Para excluir o toque, prima a tecla  e mantenha-a premida (cerca de 2s). A confirmação de desativação ocorre com a emissão de um som

"baixo" e o acendimento da tecla  com a luz fixa. A reativação do

toque é assinalada pela emissão de um som "alto" e pelo apagar da tecla . O posto interno consegue manter na memória até 4 chamadas sem

resposta através da intermitência da LED . A memorização consiste numa intermitência por cada chamada sem resposta. Ao retomar o toque, o contador é reiniciado. Função ativável com o posto interno em repouso.

Funcionamento

Atenção: para o funcionamento do intercomunicador é necessário que tenha sido efetuada a programação do código identificativo ID. Para verificar, prima uma tecla do intercomunicador: se tiver sido atribuído um ID ao intercomunicador, premindo um botão será emitido um "bip"; se não tiver sido atribuído nenhum ID ou ele tiver sido apagado, emitirá um triplo "bip".

Resposta a uma chamada

Ao chegar uma chamada da botoneira externa ou do aparelho intercomunicante, pode-se responder durante ou no fim do ciclo de toque. Para responder, deve-se levantar o microtelefone, para terminar a comunicação, a deve-se voltar a pousá-lo.

Receber uma chamada de patamar

O intercomunicador pode ser chamado de um botão de patamar, se este estiver diretamente ligado aos terminais M e FP ou através da interface Art. 6120 (consulte as variantes de ligação). Premindo o botão de patamar, o intercomunicador toca com um som diferente do obtido com a chamada da botoneira externa ou intercomunicante. Para terminar o toque, levante o microtelefone.

Em caso de chamada de patamar mediante o botão ligado diretamente aos terminais **FP** e **M** do intercomunicador, a duração do ciclo de toque depende do tempo de pressão do botão durante um tempo máximo de 10s. Neste caso, a melodia não é configurável.

Enviar uma chamada intercomunicante



Para enviar uma chamada para um outro interno, é necessário que tenha sido programado um ou mais botões (consulte o parágrafo "Programação dos botões").

Para chamar, levante o microtelefone e prima o botão programado e referente ao interno a chamar. Durante a chamada, o intercomunicador emite um tom para alertar que a chamada está em curso ou, se o intercomunicador/videoporteiro estiver ocupado com outra comunicação, ouvir-se-á no intercomunicador chamador um som que alerta que o utilizador chamado está ocupado.

Quando o interno chamado atende, a comunicação ativa-se automaticamente. Para terminar a conversação, volte a pousar o microtelefone.

A duração máxima da conversação é de 5 minutos (por defeito).

Chamada sem resposta

O LED  (toque excluído) permanece aceso, apagando-se brevemente por 1, 2, 3 até 4 vezes em cada ciclo com base no número de chamadas recebidas e às quais não tenha sido dada resposta por qualquer motivo. Antes de responder, o LED  (toque excluído) deixa de piscar, se o fazia devido a eventuais chamadas anteriores não atendidas. A resposta à chamada atual também causa a cessação da intermitência logo que o posto interno volte ao estado de repouso. A intermitência também cessa executando um autoacendimento.

Exclusão do toque durante uma chamada



Ao receber uma chamada de uma botoneira externa, de um aparelho intercomunicante ou uma chamada de patamar através do dispositivo Art.

6120, é possível silenciar o toque de chamada premindo a tecla .

Comando do trinco

Premindo o botão do trinco (com o microtelefone pousado ou em conversação), envia-se o comando de abertura do trinco à botoneira (por defeito, a última botoneira chamadora).

Autoacendimento

- **Autoacendimento com tecla dedicada (tecla ):** para fazer o autoacendimento e comunicar com a botoneira master, levante o microtelefone e faça uma breve pressão na tecla  per ativar a comunicação. Para encerrar a comunicação, pouse o microtelefone.

TAB: 7509

- Autoacendimento com tecla programada para uma botoneira específica: para fazer o autoacendimento e comunicar com uma botoneira específica, levante o microtelefone e prima a tecla que tiver sido programada para chamar a botoneira específica (ver o parágrafo "Programação do botão de autoativação/autoacendimento para uma botoneira específica").

Chamada para uma central de portaria

Para fazer uma chamada para uma central de portaria (se presente na instalação): levante o microtelefone e envie a chamada premindo a tecla

**Alerta**

O posto interno realiza, juntamente com a central de portaria 40510, um sistema para enviar uma notificação ao operador da central, mesmo que o bus Due Fili esteja ocupado. Contrariamente a outros postos internos, é possível utilizar apenas o par de terminais FP-M como entrada, não as teclas. Neste caso, perde-se a função de chamada de patamar local. A escolha do modo de funcionamento de FP-M é feita através do SaveProg.

1. Torne ativa a entrada FP-M. Consulte mais adiante a descrição das duas possibilidades de ativação.
2. O posto interno fica à espera da receção do aviso por parte da central. Entretanto, é dado ao utilizador o sinal previamente escolhido com base na tabela seguinte. Ao receber a mensagem, a central emite um duplo bip para avisar o operador da central, para além de fazer acender o ícone vermelho em forma de envelope.
3. Se não obtiver resposta, o posto interno volta a mandar a mensagem a cada 10 segundos. Após 5 tentativas falhadas, o posto interno deixa de enviar as mensagens.
4. Quando o posto interno recebe a confirmação da receção da mensagem por parte da central, é dado ao utilizador o sinal previamente escolhido com base na tabela seguinte. Normalmente, o tempo entre o envio do pedido e a confirmação da receção é inferior a um segundo.
5. Enquanto o operador da central não chamar o posto interno para satisfazer o pedido, o posto interno volta a mandar a mensagem a cada 120 segundos. A cada mensagem, a central emite dois bips e aumenta um contador de mensagens recebidas. O contador poderá ser consultado abrindo a lista de avisos na central. O envio das mensagens não tem fim. Continua para sempre até ao fim do serviço descrito no ponto seguinte, a menos que a central seja desligada ou retirada do sistema; nesse caso, o posto interno, após 5 tentativas falhadas a partir do primeiro timeout de 120 segundos, entra em repouso, não sendo mais dado ao utilizador o sinal relativo ao Alerta.
6. Se o operador da central chamar o posto interno a partir da lista de avisos, e apenas a partir daqui, através do bus Due Fili é enviada ao posto interno uma mensagem que faz terminar o procedimento de Alerta, pelo que não é mais dado ao utilizador o respetivo sinal.

Nota: se o posto interno for desligado, quando for novamente ligado, a função recomeça do início.

Configuração do Alerta

Através do SaveProg é possível escolher algumas características da função de Alerta:

1. Habilitação
 - a. Desabilitado (por defeito)
 - b. Habilitado
2. Polaridade do estado ativo
 - a. Contacto normalmente aberto (por defeito)
 - b. Contacto normalmente fechado
3. Atraso na ativação
 - a. 0,1 s (por defeito)
 - b. 0,5 s
 - c. 1 s
 - d. 2 s
4. Modo de sinal
 - a. Nenhum
 - b. Led  (por defeito)
 - c. Som
 - d. Saída do repetidor de chamada

Com base no tipo de sinal escolhido, exceto o primeiro, a temporização é a seguinte:

ESTADO	Temporização led	Temporização som	Temporização repetidor de chamada
O posto interno está à espera da receção do aviso por parte da central	Intermitência com o ritmo 0,5 s aceso/0,5 s apagado	Um som de 2 KHz durante 0,2 s	Ativação durante 1,6 s a cada 3,2 s
O posto interno obtve a confirmação da receção da mensagem por parte da central	Intermitência com o ritmo 0,1 s aceso/0,1 s apagado	Um som de 1 KHz durante 0,1 s	Ativação durante 0,4 s a cada 0,8 s

Função para pessoas com deficiência auditiva (apenas para o Art. 7509/D)

O Art. 7509/D é dotado de uma bobina interna que permite a utilização inclusivamente a portadores de prótese auditiva. Para este tipo de funcionamento, é necessário comutar o aparelho auditivo para a posição "T"; todavia, para um funcionamento correto do aparelho auditivo, consulte o respetivo manual de instruções.

Nota: a eventual presença de objetos metálicos ou aparelhos eletrónicos pode comprometer a qualidade do som recebido no aparelho auditivo.

TAB: 7509

Το εγχειρίδιο οδηγιών είναι διαθέσιμο για λήψη από την ιστοσελίδα www.vimar.com

Περιγραφή

Επιτοίχιο θυροτηλέφωνο Tab για σύστημα Due Fili με ακουστικό, μεγάφωνο για ηλεκτρονικές κλήσεις, χωρητικό πληκτρολόγιο για λειτουργίες θυροτηλέφωνου και κλήσεις ενδοεπικοινωνίας. Διαθέτει 4 ειδικά πλήκτρα για τις κύριες λειτουργίες της θυροτηλεόρασης για άνοιγμα κλειδαριάς, αυτόματη ενεργοποίηση, βοηθητική λειτουργία (φώτα κλιμακοστασίου), απενεργοποίηση κουδουνιού και 4 συμπληρωματικά προγραμματιζόμενα πλήκτρα που επιτρέπουν την εκτέλεση έως 4 βοηθητικών λειτουργιών ή κλήσεων ενδοεπικοινωνίας.

Μπορείτε να εκτελέσετε τις εξής ρυθμίσεις: ένταση ήχου κουδουνιού, απενεργοποίηση κουδουνιού με ενεργοποίηση της λειτουργίας « Απενεργοποίηση κουδουνιού » και επιλογή του τύπου κουδουνιού. Μπορείτε να διαφοροποιήσετε τους ήχους του κουδουνιού για κλήσεις από διαφορετικά σημεία, για παράδειγμα: εξωτερική μπουτονιέρα, κλήση από εξώπορτα, κλήση ενδοεπικοινωνίας.

Επισμάνωση «ανοικτή πόρτα» και «κλήσεις χωρίς απάντηση» μέσω λυχνίας LED (έως 4 κλήσεις).

Για χρήση στα συστήματα **Due Fili Plus**.

Το προϊόν κωδ. 7509/D διαθέτει λειτουργία για άτομα με βοηθήματα ακοής.



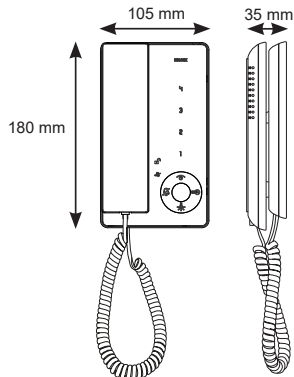
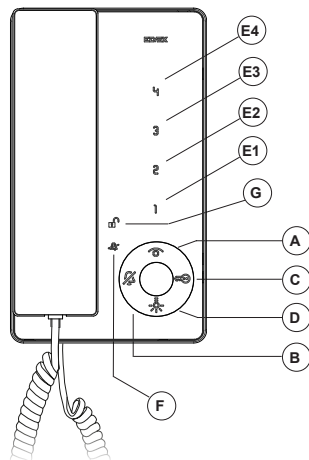

Πριν από τον προγραμματισμό, διαβάστε προσεκτικά τις οδηγίες για να έχετε μια πλήρη εικόνα των χαρακτηριστικών, των λειτουργιών και της απόδοσης.

Τεχνικά χαρακτηριστικά

- Εξωτερικό, επιτοίχιο θυροτηλέφωνο από ABS με γυαλιστερό φινιρίσμα καθρέφτη στην μπροστινή πλευρά.
- Προδιαμορφωμένο για εξωτερική, επιτοίχια εγκατάσταση για σπερέωση στον τοίχο ή σε κουτί (μπορεί να τοποθετηθεί απευθείας στον τοίχο με ούπα ή σε ορθογώνιο ενιαίο χωνευτό κουτί 3 μονάδων τύπου Vimar V71303 ή σε στρογγυλά χωνευτά κουτιά 60 ή 70 mm).
- Μπορεί να εγκατασταθεί στην επιτραπέζια έκδοση μέσω του εξαρτήματος επιτραπέζιας βάσης 753A και του κρίκου διασύνδεσης 753B (μπορεί να τα αγοράσετε ξεχωριστά).
- Πληκτρολόγιο αφής.
- Τροφοδοσία από bus Due Fili
- Απορρόφηση:
 - σε κατάσταση αναμονής: 7mA
 - μέγιστο ρεύμα σε κατάσταση συνομιλίας: 60mA
 - ρεύμα αιχμής κατά τη διάρκεια της κλήσης: 100mA
- Θερμοκρασία λειτουργίας: 0° + 40°C
- Ηλεκτρονικό κουδούνι: με διαφοροποίηση των κλήσεων από μπουτονιέρα, συσκευή ενδοεπικοινωνίας και εξώπορτα.
- Μπορείτε να επιλέξετε μία από τις 10 διαφορετικές μελωδίες για τα κουδούνια.
- Έξοδος για συμπληρωματικό κουδούνι κωδ. 860A ή ρελέ κωδ. 0170/101.
- Εισόδος για κλήση από εξώπορτα.
- Διαστάσεις θυροτηλέφωνου: 105x180x35 mm

**Εικ. 1****Πλήκτρα:**

Εάν το θυροτηλέφωνο βρίσκεται σε κατάσταση αδράνειας ή εάν είναι κατελιγμένο, τα πλήκτρα πρέπει να πατηθούν για τουλάχιστον 0,4 δευτ. Σε οποιαδήποτε άλλη κατάσταση είναι «ταχείας επιλογής».

A		Αυτόματη ενεργοποίηση: για αυτόματη ενεργοποίηση του θυροτηλέφωνου (προς την μπουτονιέρα Master βάσει προεπιλογής).
B		Απενεργοποίηση κουδουνιού: Ενεργοποιεί/απενεργοποιεί το κουδούνι με το θυροτηλέφωνο σε κατάσταση αδράνειας. Κατά τη διάρκεια της κλήσης από εξωτερικό σταθμό, απενεργοποιεί το κουδούνι για την τρέχουσα κλήση και για όλες τις επόμενες. Κατά τη συνομιλία, ενεργοποιεί την ενίσχυση του ήχου που λαμβάνεται + 3 dB. Διατηρείται ακόμη και όταν απενεργοποιηθεί το θυροτηλέφωνο. Λειτουργεί για όλες τις κλήσεις.
C		Κλειδαριά: εντολή για το άνοιγμα της κλειδαριάς (ο προγραμματισμός μπορεί να τροποποιηθεί με το λογισμικό SaveProg).
D		Βοηθητική λειτουργία 1 (φώτα κλιμακοστασίου): Για βοηθητική λειτουργία (ενεργοποιεί βάσει προεπιλογής τον εκκινητή 1 του ρελέ 69RH ή 69PH).
E1	1	Μπουτόν 1: Μπουτόν που μπορεί να προγραμματιστεί για την ενεργοποίηση της βοηθητικής λειτουργίας ή της κλήσης ενδοεπικοινωνίας (ενεργοποιεί βάσει προεπιλογής τον εκκινητή 2 του ρελέ 69RH ή 69PH).
E2	2	Μπουτόν 2: Μπουτόν που μπορεί να προγραμματιστεί για την ενεργοποίηση της βοηθητικής λειτουργίας ή της κλήσης ενδοεπικοινωνίας.
E3	3	Μπουτόν 3: Μπουτόν που μπορεί να προγραμματιστεί για την ενεργοποίηση της βοηθητικής λειτουργίας ή της κλήσης ενδοεπικοινωνίας (ενεργοποιεί βάσει προεπιλογής τη λειτουργία F1 της μπουτονιέρας, της τελευταίας μπουτονιέρας κλήσης).
E4	4	Μπουτόν 4: Μπουτόν που μπορεί να προγραμματιστεί για την ενεργοποίηση της βοηθητικής λειτουργίας ή της κλήσης ενδοεπικοινωνίας (ενεργοποιεί βάσει προεπιλογής τη λειτουργία F2 της μπουτονιέρας, της τελευταίας μπουτονιέρας κλήσης).

Επισημάνσεις:

F		<p>Στην κανονική λειτουργία:</p> <ul style="list-style-type: none"> - Η λυχνία αναβοσβήνει: υποδεικνύει ότι το θυροτηλέφωνο λαμβάνει κλήση (από εξωτερική μπουτονιέρα ή από συσκευή ενδοσκοπικωννίας). - Η λυχνία ανάβει σταθερά: το κουδούνι είναι απενεργοποιημένο. - Η λυχνία ανάβει σταθερά και αναβοσβήνει (αναβοσβήνει για 0,1 δευτ., κύκλος 1 δευτ.): υποδεικνύει την ύπαρξη αναπάντητων κλήσεων. Ακόμη και όταν το κουδούνι είναι απενεργοποιημένο.
		<p>Στη λειτουργία προγραμματισμού:</p> <ul style="list-style-type: none"> - Η λυχνία αναβοσβήνει: υποδεικνύει ότι εκτελείται προγραμματισμός.
G		<p>Στην κανονική λειτουργία:</p> <ul style="list-style-type: none"> - Η λυχνία ανάβει σταθερά: επισήμανση ανοικτής πόρτας, εάν σε τουλάχιστον μία μπουτονιέρα έχει εγκατασταθεί ο αισθητήρας και έχει συνδεθεί μεταξύ των επαφών κλέμας PA και M.
		<p>Στη λειτουργία ρύθμισης:</p> <ul style="list-style-type: none"> - Η λυχνία αναβοσβήνει: υποδεικνύει εάν το θυροτηλέφωνο βρίσκεται στη φάση ρύθμισης της έντασης ήχου του κουδουνιού ή επιλογής της μελωδίας.

Κλέμα σύνδεσης:

- 1, 2** Δύο ζεύγη επαφών κλέμας για bus Due Fili.
- 12V** Σύνδεση συμπληρωματικού κουδουνιού (αναφορά στη θετική επαφή 12V).
- CH** Σύνδεση συμπληρωματικού κουδουνιού (επανάληψη κλήσης) ή επισήμανση «Συναγερμού» (ανατρέξτε στη σχετική παράγραφο).
- FP** Είσοδος για μπουτόν κλήσης από εξώπορτα (με αναφορά στην επαφή κλέμας M).
- Η μέγιστη απόσταση σύνδεσης είναι 10 m.
Μέσω διαμόρφωσης που εκτελείται με το SaveProg μπορεί να χρησιμοποιηθεί ως είσοδος για τη λειτουργία συναγερμού. (ανατρέξτε στη σχετική παράγραφο).
- M** Αναφορά γείωσης.

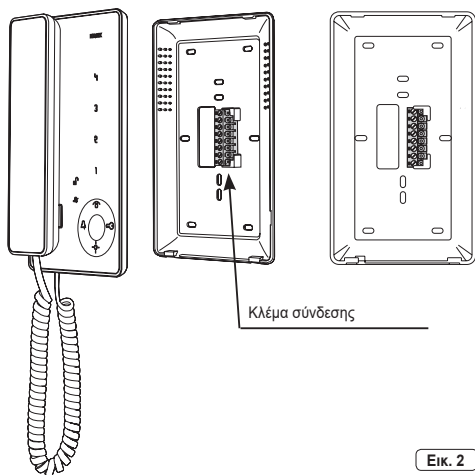

Τερματισμός Bus για σταθεροποίηση του σήματος εικόνας

Στο εσωτερικό του θυροτηλέφωνα υπάρχει ένας «συνδετήρας τερματισμού BUS» A-B-C (OPEN-100-50) για τη σταθεροποίηση του σήματος εικόνας.

Ανάλογα με τη διαμόρφωση σύνδεσης (θυροτηλέφωνο/θυροτηλεοράσεις συνδεδεμένες σε σειρά ή διακλαδιζόμενες σε διανομία), ρυθμίστε τη γέφυρα στον συνδετήρα A-B-C (OPEN-100-50), όπως περιγράφεται στη σημείων «Τερματισμός Bus για εγκαταστάσεις DUE FILI ELVOX» που αναφέρεται παρακάτω, στην ενότητα διαγραμμάτων σύνδεσης.

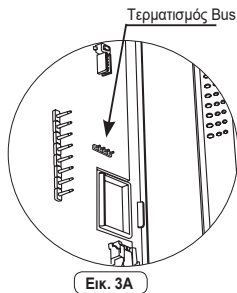

A	OPEN	
B	100 Ω	
C	50 Ω	

Εικ. 3B

Εγκατάσταση

Εξωτερική, επιτοίχια τοποθέτηση

- Εγκαταστήστε το θυροτηλέφωνο μακριά από πηγές φωτός και θερμότητας.
- Για να ανοίξετε το θυροτηλέφωνο, ανασηκώστε το καπάκι χρησιμοποιώντας τα δάχτυλά σας ως μοχλό στο πάνω μέρος, ενδοχόμενης τοποθέτησάς ένα κασαβίδι στα σημεία σύνδεσης που υπάρχουν κάτω από το θυροτηλέφωνο, για να διαχωρίσετε το καπάκι από το πίσω μέρος (εικ. 6).
- Στερεώστε το πίσω μέρος του θυροτηλέφωνα (εικ. 5): απευθείας στον τοίχο μέσω δύο ούπα ή σε ορθογώνιο ενιαίο χυτευτό κουτί τριών μονάδων (τύπου V71303) εγκατεστημένο κατακόρυφα ή σε στρογγυλό χυτευτό κουτί (60 ή 70 mm). Με το προϊόν παρέχονται τα εξής: 2 ούπα που πρέπει να χρησιμοποιούνται στην περίπτωση απευθείας στερέωσης σε τοίχο και δύο βίδες που πρέπει να χρησιμοποιούνται στην περίπτωση στερέωσης σε στρογγυλό κουτί.
- Συνιστάται να εγκαταστήσετε το θυροτηλέφωνο σε ύψος 1,40 m από το κάτω άκρο έως το δάπεδο.
- Εκτελέστε την καλωδίωση σύμφωνα με τα διαγράμματα σύνδεσης στην κλέμα που είναι συνδεδεμένη στο πίσω μέρος του θυροτηλέφωνα.
- Κλείστε το θυροτηλέφωνο τοποθετώντας το καπάκι, πρώτα στο πάνω μέρος και μετά πιέζοντας ελαφρώς στο κάτω τμήμα, μέχρι να συνδεθεί στο πίσω μέρος (εικ. 7).

Εικ. 4

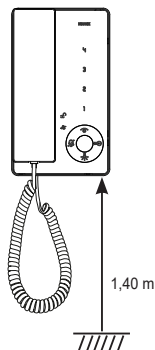

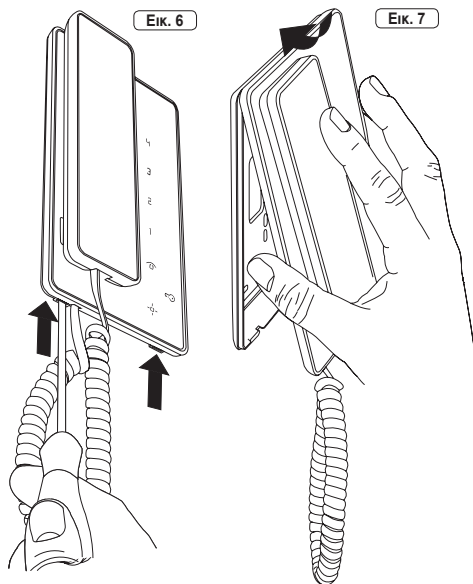
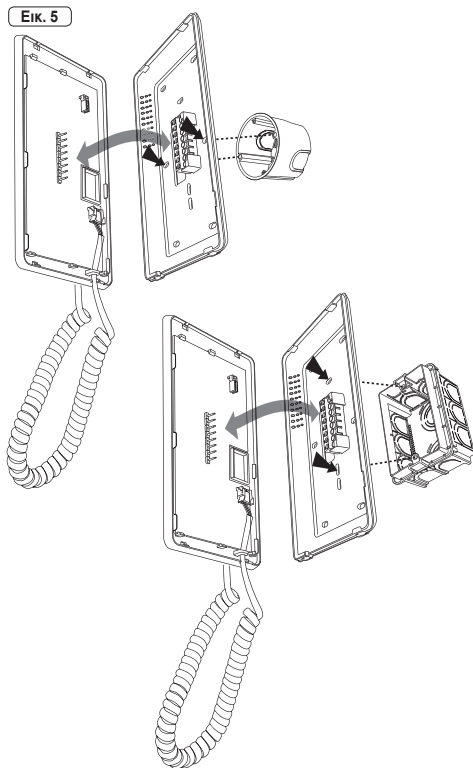

Προγραμματισμός

Οι βασικοί προγραμματισμοί του θυροτηλέφωνου/της θυροτηλεόρασης είναι οι εξής:

- **Προγραμματισμός αναγνωριστικού ID:** πρέπει να πραγματοποιείται στο θυροτηλέφωνο που λαμβάνει την κλήση μεμονωμένα ή στο πρώτο θυροτηλέφωνο μιας ομάδας θυροτηλέφωνων/θυροτηλεοράσεων με ταυτόχρονη κλήση (κύριο θυροτηλέφωνο).
- **Προγραμματισμός δευτερεύοντος ID:** πρέπει να πραγματοποιείται για θυροτηλέφωνα που έχουν αντιστοιχιστεί σε κύριο θυροτηλέφωνο/κύρια θυροτηλεόραση.
- **Προγραμματισμός προγραμματιζόμενων μπουτόν ή τροποποίησης της προεπιλεγμένης ρύθμισης των συμπληρωματικών μπουτόν για βοηθητικές λειτουργίες ή κλήσεις ενδοεπικοινωνίας.**

Οι προγραμματισμοί πρέπει να πραγματοποιούνται με την εγκατάσταση ενεργοποιημένη, χωρίς ενεργές επικοινωνίες και μόνο μετά τη σύνδεση των θυροτηλέφωνων/θυροτηλεοράσεων στην εγκατάσταση και τον προγραμματισμό των μπουτονιέρων.





ΣΗΜ.: όλες οι φάσεις προγραμματισμού ή διαγραφής τους πρέπει να πραγματοποιούνται με το ακουστικό του θυροτηλέφωνου/της θυροτηλεόρασης αποσυνδεδεμένο και τοποθετημένο στο αυτί.



Προγραμματισμός αναγνωριστικού κωδικού ID

Ο αναγνωριστικός κωδικός πρέπει να προγραμματίζεται μέσω κύριας μπουτονιέρας (MASTER) που υπάρχει στην εγκατάσταση και είναι ήδη διαμορφωμένη.

Το θυροτηλέφωνο παρέχεται χωρίς αντιστοιχισμένο αναγνωριστικό κωδικό. Για επιβεβαίωση, πατήστε το μπουτόν κλειδαριές και το θυροτηλέφωνο θα ενεργοποιήσει ένα ηχητικό σήμα (τρία πιπιτ).

Για να προγραμματίσετε το αναγνωριστικό ID, εκτελέστε την παρακάτω διαδικασία:

- 1) Σηκώστε και τοποθετήστε το ακουστικό στο αυτί.
- 2) Πατήστε ταυτότητα τα πλήκτρα  και  και κρατήστε πατημένα τα δύο πλήκτρα μέχρι να αρχίσει να αναβοσβήνει η λυχνία LED .
- 3) Αφήστε τα πλήκτρα.
- 4) Πατήστε το πλήκτρο  και κρατήστε το πατημένο (για 2 δευτ.) μέχρι να ακουστεί ένας τόνος επισημάνσης στο ακουστικό και να ενεργοποιηθεί η επικοινωνία ανάμεσα στο θυροτηλέφωνο και την εξωτερική μπουτονιέρα.
- 5) Αφήστε το πλήκτρο .

Προσοχή: έχετε στη διάθεσή σας 5 δευτ. για να πατήσετε το πλήκτρο  (όπως αναφέρεται στο σημείο 4). Εάν περάσουν τα 5 δευτ. χωρίς να πατήσετε το πλήκτρο , πρέπει να επαναληφθεί η διαδικασία που αναφέρεται στα σημεία 1, 2, 3.

- 6) Σε αυτό το σημείο, έχετε στη διάθεσή σας περίπου 30 δευτ. για να αντιστοιχίσετε τον κωδικό ID στην εξωτερική μπουτονιέρα:
 - στην περίπτωση αλφαριθμητικής μπουτονιέρας, πληκτρολογήστε τον κύριο κωδικό ID και επιβεβαιώστε πατώντας το πλήκτρο κλήσης.
 - στην περίπτωση μπουτονιέρας με μπουτόν, πατήστε το μπουτόν από το οποίο θέλετε να πραγματοποιήσετε την κλήση προς το θυροτηλέφωνο.

Προσοχή: εάν στην εγκατάσταση υπάρχει ήδη ένα θυροτηλέφωνο με τον ίδιο αναγνωριστικό κωδικό αντιστοιχισμένο, η μπουτονιέρα εκπέμπει ένα χαμηλό ηχητικό σήμα και η διαδικασία θα πρέπει να επαναληφθεί από την αρχή για να αντιστοιχιστεί διαφορετικός κωδικός.

Προγραμματισμός δευτερεύοντος αναγνωριστικού κωδικού ID











Ο δευτερεύοντος αναγνωριστικός κωδικός πρέπει να προγραμματιστεί μόνο όταν απαιτείται ταυτόχρονη ενεργοποίηση πολλών θυροτηλέφωνων/θυροτηλεοράσεων με το ίδιο μπουτόν κλήσης ή με τον ίδιο κωδικό κλήσης. Τα θυροτηλέφωνα/οι θυροτηλεοράσεις που πρέπει να ενεργοποιηθούν ταυτόχρονα αντιστοιχίζονται στην ίδια ομάδα. Το κύριο θυροτηλέφωνο/η κύρια θυροτηλεόραση πρώτη με την προηγούμενη διαδικασία «προγραμματισμού αναγνωριστικού κωδικού», ωστόσο τα πρόσθετα θυροτηλέφωνα/οι πρόσθετες θυροτηλεοράσεις της ομάδας προγραμματίζονται με τον δευ-

TAB: 7509

τερεούντα αναγνωριστικό κωδικό.

Ο μέγιστος αριθμός θυροτηλεοράσεων που μπορούν να αντιστοιχιστούν στην ίδια ομάδα, χωρίς τη βοήθεια του λογισμικού SaveProg είναι 3 συν μία κύρια.

Για να προγραμματίσετε το δευτερεύον αναγνωριστικό ID, εκτελέστε την παρακάτω διαδικασία:

- 1) Σηκώστε και τοποθετήστε το ακουστικό στο αυτί.
- 2) Πατήστε ταυτότητα τα πλήκτρα  και  και κρατήστε πατημένα τα δύο πλήκτρα μέχρι να αρχίσει να αναβοσβήνει η λυχνία LED .
- 3) Αφήστε τα πλήκτρα.
- 4) Πατήστε ταυτόχρονα τα πλήκτρα  και  και κρατήστε το πατημένα (για 2 δευτ.) μέχρι να ακουστεί ένας τόνος επισημάνσης στο ακουστικό και να ενεργοποιηθεί η επικοινωνία ανάμεσα στο θυροτηλέφωνο και την εξωτερική μπουτονιέρα.
- 5) Αφήστε τα πλήκτρα  και . Προσοχή: έχετε στη διάθεσή σας 5 δευτ. για να πατήσετε τα πλήκτρα  και  (όπως αναφέρεται στο σημείο 4). Εάν περάσουν τα 5 δευτ. χωρίς να πατήσετε τα πλήκτρα  και , πρέπει να επαναληφθεί η διαδικασία που αναφέρεται στα σημεία 1, 2, 3.
- 6) Σε αυτό το σημείο, έχετε στη διάθεσή σας περίπου 30 δευτ. για να αντιστοιχίσετε τον κωδικό ID στην εξωτερική μπουτονιέρα:
 - στην περίπτωση αλφαριθμητικής μπουτονιέρας, πληκτρολογήστε τον κύριο κωδικό ID και επιβεβαιώστε πατώντας το πλήκτρο κλήσης.
 - στην περίπτωση μπουτονιέρας με μπουτόν, πατήστε το μπουτόν από το οποίο θέλετε να πραγματοποιήσετε την κλήση προς το θυροτηλέφωνο.

Προσοχή: στον προγραμματισμό του κύριου και του δευτερεύοντος του αναγνωριστικού ID, τα θυροτηλέφωνα σε κατάσταση προγραμματισμού λαμβάνουν αυτόματα έναν κωδικό που εξαρτάται από την αντιστοίχιση στο μπουτόν ή έναν κωδικό κλήσης της εξωτερικής μπουτονιέρας. Η αντιστοίχιση μεταξύ των κύριων κωδικών ID και των σχετικών δευτερεύοντων κωδικών ID αναφέρεται στον παρακάτω πίνακα, στην ενότητα Διαγράμματα σύνδεσης.

Παράδειγμα: στην περίπτωση που αντιστοιχιστεί το αναγνωριστικό ID = 8 σε ένα δεύτερο θυροτηλέφωνο, με τη διαδικασία αντιστοίχισης του αυτόματου αναγνωριστικού στο δεύτερο θυροτηλέφωνο θα λάβει αυτόματα το αναγνωριστικό = 72 (βλ. πίνακα).

Όταν αποστέλλεται μια κλήση στο ID = 8, θα ενεργοποιηθούν και τα δύο θυροτηλέφωνα και θα μπορείτε να απαντήσετε και από τα δύο. Ωστόσο, εάν ο αριθμός 72 (στην περίπτωση αλφαριθμητικής μπουτονιέρας) που αντιστοιχεί στο αναγνωριστικό ID εκχωρηθεί αυτόματα από τη διαδικασία, ενεργοποιείται το θυροτηλέφωνο στο οποίο πραγματοποιήθηκε η διαδικασία αντιστοίχισης του δευτερεύοντος ID και μπορείτε να απαντήσετε μόνο από αυτό.



Προσοχή: για να διαγράψετε τη συμμετοχή σε μια ομάδα, πρέπει να ακολουθήσετε τη διαδικασία διαγραφής προγραμματισμών που περιγράφεται στην παράγραφο «Διαδικασία επαναφοράς προεπιλεγμένων δεδομένων».



Προγραμματισμός μπουτόν

Προσοχή: χωρίς το λογισμικό SaveProg, μπορείτε να αντιστοιχίσετε μόνο τις λειτουργίες ενδοεπικοινωνίας, αυτόματης ενεργοποίησης συγκεκριμένης μπουτονιέρας, επαναφοράς των μπουτόν που προγραμματίστηκαν από τον τεχνικό εγκατάστασης στις προεπιλεγμένες τιμές, επαναφοράς προεπιλεγμένων δεδομένων.





Διαδικασία προγραμματισμού μπουτόν για την εκτέλεση κλήσεων ενδοεπικοινωνίας

Για να προγραμματίσετε τα μπουτόν, εκτελέστε την παρακάτω διαδικασία:

- 1) Σηκώστε και τοποθετήστε το ακουστικό στο αυτί του θυροτηλέφωνου που θα προγραμματίσετε (σταθμός κλήσης).
- 2) Πατήστε ταυτόχρονα τα πλήκτρα  και  του θυροτηλέφωνου που θέλετε να προγραμματίσετε (σταθμός κλήσης) και κρατήστε πατημένα τα δύο πλήκτρα μέχρι η λυχνία LED  να αρχίσει να αναβοσβήνει.







- 3) Αφήστε τα πλήκτρα  και .
- 4) Πατήστε παρατεταμένα το μπουτόν για προγραμματισμό (για παράδειγμα 1, 2, 3, 4).
- 5) Περιμένετε μέχρι να ενεργοποιηθεί το θυροτηλέφωνο έναν συνεχή τόνο στο ακουστικό.
- 6) Αφήστε το μπουτόν για προγραμματισμό του θυροτηλέφωνου κλήσης.
- 7) Πατήστε στο θυροτηλέφωνο/στη θυροτηλεοράση προς κλήση ένα μπουτόν (κλειδαριά /F1/F2/ Φως κλιμακοστασίου/Πελέ).
- 8) Ένα ηχητικό σήμα στο ακουστικό του θυροτηλέφωνου (κλήσης) σε κατάσταση προγραμματισμού επιβεβαιώνει τη σωστή ολοκλήρωση της διαδικασίας.

Διαδικασία επαναφοράς προεπιλεγμένων δεδομένων για κάθε μεμονωμένο μπουτόν 1, 2, 3, 4)





- 1) Σηκώστε και τοποθετήστε το ακουστικό στο αυτί.
 - 2) Πατήστε ταυτότητα τα πλήκτρα  και  και κρατήστε πατημένα τα δύο πλήκτρα μέχρι να αρχίσει να αναβοσβήνει η λυχνία LED .
 - 3) Αφήστε τα πλήκτρα  και .
 - 4) Πατήστε και κρατήστε πατημένο το μπουτόν για το οποίο θέλετε να επαναφέρετε τον προεπιλεγμένο προγραμματισμό (δεν ισχύει για τα μπουτόν αυτόματης ενεργοποίησης και κλειδαριές).
 - 5) Περιμένετε μέχρι να ενεργοποιηθεί το θυροτηλέφωνο ένα ηχητικό σήμα στο ακουστικό.
 - 6) Αφήστε το μπουτόν.
 - 7) Πατήστε ξανά το μπουτόν για επιβεβαίωση. Το θυροτηλέφωνο θα ενεργοποιηθεί ξανά ένα ηχητικό σήμα στο ακουστικό. Στη συνέχεια, θα εκτελεστεί επαναφορά της προεπιλεγμένης τιμής του μπουτόν.
- Προσοχή:** με αυτήν τη διαδικασία μπορούν να επαναπρογραμματιστούν χειροκίνητα τα μπουτόν, με εξαίρεση τα πλήκτρα κλειδαριές και αυτόματης ενεργοποίησης για τα οποία απαιτείται το λογισμικό SaveProg.

Προγραμματισμός του μπουτόν αυτόματης ενεργοποίησης προς συγκεκριμένη μπουτονιέρα



(λειτουργία διαφορετική από την αυτόματη ενεργοποίηση που ενεργοποιείται με το μπουτόν )

- 1) Σηκώστε και τοποθετήστε το ακουστικό στο αυτί.
- 2) Πατήστε ταυτότητα τα πλήκτρα  και  και κρατήστε πατημένα τα δύο πλήκτρα μέχρι να αρχίσει να αναβοσβήνει η λυχνία LED .
- 3) Αφήστε τα πλήκτρα  και .
- 4) Πατήστε παρατεταμένα το μπουτόν που θέλετε να προγραμματίσετε (, 1, 2, 3, 4).
- 5) Περιμένετε μέχρι να ενεργοποιηθεί το θυροτηλέφωνο ένα ηχητικό σήμα στο ακουστικό.
- 6) Αφήστε το μπουτόν.
- 7) Καλέστε το θυροτηλέφωνο από την μπουτονιέρα στην οποία θέλετε να πραγματοποιηθεί άμεσα αυτόματη ενεργοποίηση:
 - Στις μπουτονιέρες με μπουτόν, πατήστε το πλήκτρο που αφορά το θυροτηλέφωνο στο οποίο αποθηκεύεται το μπουτόν.
 - Στις αλφαριθμητικές μπουτονιέρες, πληκτρολογήστε το ID στο θυροτηλέφωνο στο οποίο αποθηκεύεται το μπουτόν και επιβεβαιώστε πατώντας το μπουτόν κλήσης στην μπουτονιέρα.
- 8) Στο τέλος της διαδικασίας που περιγράφεται παραπάνω, εκπέμπεται ένα ηχητικό σήμα στο ακουστικό του θυροτηλέφωνου για να υποδείξει τη σωστή ολοκλήρωση της διαδικασίας.

Διαδικασία επαναφοράς προεπιλεγμένων δεδομένων

- 1) Σηκώστε και τοποθετήστε το ακουστικό στο αυτί.
- 2) Πατήστε ταυτόχρονα τα πλήκτρα  και  του θυροτηλέφωνου που θέλετε να προγραμματίσετε (σταθμός κλήσης) και κρατήστε πατημένα τα δύο πλήκτρα μέχρι η λυχνία LED  να αρχίσει να αναβοσβήνει.
- 3) Αφήστε τα πλήκτρα  και .

TAB: 7509

- 4) Πατήστε ξανά και κρατήστε πατημένο το πλήκτρο .
- 5) Όταν ακουστεί μια ηχητική επισήμανση στο ακουστικό, αφήστε το πλήκτρο  κατά τη διάρκεια του ηχητικού σήματος και πατήστε στιγμιαία το πλήκτρο .



Στο σημείο αυτό, οι προγραμματισμοί του θυροτηλέφωνου έχουν διαγραφεί. Για έλεγχο της διαγραφής των προγραμματισμών που πραγματοποιήθηκε, πατήστε το μπουτόν  και το θυροτηλέφωνο πρέπει να ενεργοποιηθεί ένα ηχητικό σήμα στο ακουστικό.

Διαμορφώσεις**Επιλογή μελωδιών κλήσης**

Μπορείτε να επιλέξετε μία από τις 10 διαφορετικές και ρυθμιζόμενες μελωδίες για τα κουδούνια κλήσης. Επίσης, μπορείτε να διαχωρίσετε τις εξωτερικές κλήσεις, τις κλήσεις ενδοεπικοινωνίας και τις κλήσεις από εξώπορτα (στην περίπτωση που περιγράφεται παρακάτω). Η επιλογή των μελωδιών γίνεται με το θυροτηλέφωνο/τη θυροτηλέφωση στην κατάσταση αναμονής και με το ακουστικό κλειστό.

- Το μπουτόν για την ενεργοποίηση της διαμόρφωσης είναι το πλήκτρο .
- Το πλήκτρο 1 επιτρέπει την επιλογή της μελωδίας για ΚΛΗΣΗ ΑΠΟ ΜΠΟΥΤΟΝΙΕΡΑ.
- Το πλήκτρο 2 επιτρέπει την επιλογή της μελωδίας για ΚΛΗΣΗ ΕΝΔΟΕΠΙΚΟΙΝΩΝΙΑΣ.
- Το πλήκτρο 3 επιτρέπει την επιλογή της μελωδίας για ΚΛΗΣΗ ΑΠΟ ΕΞΩΠΟΡΤΑ (αποκλειστικά με τη χρήση της μονάδας διασύνδεσης μπουτόν κωδ. 6120 ή μπουτόν κλήσης από είσοδο διαμερίσματος Vimar). Στην περίπτωση κλήσης από εξώπορτα μέσω μπουτόν απευθείας συνδεδεμένου στις επαφές κλέμας FP και M του θυροτηλέφωνου, το κουδούνι δεν μπορεί να τροποποιηθεί.





Διαμόρφωση:

- 1) Πατήστε το πλήκτρο  και κρατήστε το πατημένο (για 2 δευτ.) μέχρι η λυχνία LED  να αρχίσει να αναβοσβήνει και το θυροτηλέφωνο να ενεργοποιηθεί μια ηχητική επισήμανση.
- 2) Πατήστε παρατεταμένα το πλήκτρο που αφορά το κουδούνι προς επιλογή (πλήκτρο 1/πλήκτρο 2/πλήκτρο 3) μέχρι να ακουστεί η μελωδία στο θυροτηλέφωνο.
- 3) Πατήστε επανειλημμένα το πλήκτρο (πλήκτρο 1/πλήκτρο 2/πλήκτρο 3) για να επιλέξετε τον επιθυμητό τύπο μελωδίας.
- 4) Όταν επιλέξετε το επιθυμητό κουδούνι, για να το αποθηκεύσετε, πατήστε το πλήκτρο  ή μην πατήσετε κανένα πλήκτρο για 5 δευτ. Στο τέλος της διαμόρφωσης, η λυχνία LED που αναβοσβήνει θα σβήσει.

Ρύθμιση έντασης ήχου κουδουνιού



Η ένταση ήχου του κουδουνιού μπορεί να ρυθμιστεί σε 6 επίπεδα. Η ρύθμιση της έντασης ήχου του κουδουνιού γίνεται με το θυροτηλέφωνο/τη θυροτηλέφωση στην κατάσταση αναμονής και με το ακουστικό κλειστό.

Διαμόρφωση:

- 1) Πατήστε το πλήκτρο  και κρατήστε το πατημένο (για 2 δευτ.) μέχρι η λυχνία LED  να αρχίσει να αναβοσβήνει και το θυροτηλέφωνο να ενεργοποιηθεί μια ηχητική επισήμανση.
- 3) Πατήστε το πλήκτρο  για να μειώσετε την ένταση ήχου ή το πλήκτρο  για να την αυξήσετε. Κάθε πάτημα αντιστοιχεί σε ένα επίπεδο έντασης ήχου.
- 4) Όταν επιλέξετε την επιθυμητή ένταση ήχου, για να την αποθηκεύσετε, πατήστε το πλήκτρο  ή μην πατήσετε κανένα πλήκτρο για 5 δευτ. Στο τέλος της διαμόρφωσης, η λυχνία LED που αναβοσβήνει θα σβήσει και θα ακουστεί ένα «ηχητικό σήμα».

Απενεργοποίηση κουδουνιού

Για να απενεργοποιήσετε το κουδούνι, πατήστε το πλήκτρο  και κρατήστε το πατημένο (περίπου 2 δευτ.). Η απενεργοποίηση επιβεβαιώνεται

με την εκπομπή ενός «χαμηλού» τόνου και με ενεργοποίηση του πλήκτρου  που ανάβει σταθερά. Η εκ νέου ενεργοποίηση του κουδουνιού επισημαίνεται με την εκπομπή ενός «υψηλού» τόνου και την απενεργοποίηση του πλήκτρου . Ο εσωτερικός σταθμός μπορεί να διατηρήσει στη μνήμη έως 4 κλήσεις χωρίς απάντηση μέσω του της λυχνίας LED  που αναβοσβήνει. Κατά την αποθήκευση στη μνήμη, κάθε αναλαμπή αντιστοιχεί σε μία κλήση χωρίς απάντηση. Όταν ενεργοποιηθεί ξανά το κουδούνι, ο μετρητής μηδενίζεται. Η λειτουργία μπορεί να ενεργοποιηθεί με τον εσωτερικό σταθμό σε κατάσταση ηρεμίας.

Λειτουργία

Προσοχή: για τη λειτουργία του θυροτηλέφωνου απαιτείται προγραμματισμός του αναγνωριστικού ID. Για επιβεβαίωση, πατήστε ένα πλήκτρο του θυροτηλέφωνου: εάν στο θυροτηλέφωνο έχει αντιστοιχιστεί ένα ID, όταν πατήσετε το μπουτόν θα ακουστεί ένα ηχητικό σήμα, ενώ εάν δεν έχει αντιστοιχιστεί κανένα ID ή εάν έχει διαγραφεί, θα ακουστεί ένα τριπλό «ηχητικό σήμα».

Απάντηση κλήσης

Όταν ληφθεί μια κλήση από εξωτερική μπουτονιέρα ή συσκευή ενδοεπικοινωνίας, μπορείτε να απαντήσετε κατά τη διάρκεια ή στο τέλος του κύκλου κουδουνιού. Για να απαντήσετε, πρέπει να ακουστεί το ακουστικό. Για να τερματίσετε την επικοινωνία, κλείστε το ακουστικό.

Λήψη κλήσης από εξώπορτα

Η κλήση προς το θυροτηλέφωνο μπορεί να γίνει μέσω ενός μπουτόν από εξώπορτα, εάν είναι συνδεδεμένο στις επαφές κλέμας M και FP απευθείας ή μέσω του interface κωδ. 6120 (ανατρέξτε στις παραλλαγές σύνδεσης). Εάν πατήσετε το κουμπί εξώπορτας, το θυροτηλέφωνο εκπέμπει έναν διαφορετικό τόνο από εκείνον της κλήσης από εξωτερική μπουτονιέρα ή της κλήσης ενδοεπικοινωνίας. Για να σταματήσετε το κουδούνι, σηκώστε το ακουστικό.

Στην περίπτωση κλήσης από εξώπορτα μέσω μπουτόν συνδεδεμένου απευθείας στις επαφές κλέμας FP και M του θυροτηλέφωνου, η διάρκεια του κύκλου του κουδουνιού εξαρτάται από το διάστημα πατήματος του μπουτόν, το οποίο δεν μπορεί να υπερβαίνει τα 10 δευτ. Σε αυτήν την περίπτωση, η μελωδία δεν μπορεί να διαμορφωθεί.

Αποστολή κλήσης ενδοεπικοινωνίας

Για να στείλετε μια κλήση προς άλλο εσωτερικό σταθμό, πρέπει να προγραμματιστούν ένα ή περισσότερα μπουτόν (βλ. παράγραφο «Προγραμματισμός μπουτόν»).

Για να πραγματοποιήσετε κλήση, σηκώστε το ακουστικό και πατήστε το προγραμματισμένο μπουτόν που αφορά τον εσωτερικό σταθμό που θέλετε να καλέσετε. Κατά τη διάρκεια της κλήσης, το θυροτηλέφωνο εκπέμπει έναν προειδοποιητικό τόνο που υποδεικνύει ότι η κλήση βρίσκεται σε εξέλιξη ή, εάν το θυροτηλέφωνο/η θυροτηλέφωση είναι κατειλημμένη με άλλη επικοινωνία, στο θυροτηλέφωνο κλήσης θα ακουστεί ένας προειδοποιητικός τόνος που υποδεικνύει ότι ο χρήστης προς τον οποίο γίνεται η κλήση είναι κατειλημμένος.

Όταν απαντήσει ο εσωτερικός σταθμός προς τον οποίο γίνεται η κλήση, η επικοινωνία ενεργοποιείται αυτόματα. Για να τερματίσετε τη συνομιλία, κλείστε το ακουστικό.

Η μέγιστη διάρκεια της συνομιλίας είναι 5 λεπτά (βάσει προεπιλογής).

Κλήση χωρίς απάντηση

Η λυχνία LED  (Απενεργοποιημένο κουδούνι) παραμένει αναμμένη και

σβήνει στιγμιαία 1, 2, 3 έως 4 φορές σε κάθε κύκλο ανάλογα με τον αριθμό των κλήσεων που έχουν ληφθεί και δεν απαντήθηκαν για οποιονδήποτε λόγο. Πριν από την απάντηση στην κλήση, η λυχνία LED  (Απενεργοποιημένο κουδούνι) σταματάει να αναβοβλίνει εάν αναβοβλινε λόγω τυχόν προηγούμενων κλήσεων που δεν απαντήθηκαν. Μετά την απάντηση στην τρέχουσα κλήση, σταματάει επίσης να αναβοβλίνει η λυχνία μόλις ο εσωτερικός σταθμός επιστρέψει στην κατάσταση ηρεμίας. Η λυχνία σταματά επίσης να αναβοβλίνει με εκτέλεση αυτόματης ενεργοποίησης.



Απενεργοποίηση κουδουνιού κατά τη διάρκεια κλήσης

Όταν ληφθεί μια κλήση από εξωτερική μπουτονιέρα, συσκευή ενδοεπικοινωνίας ή από εξώπορτα μέσω του μηχανισμού κωδ. 6120, μπορείτε να πραγματοποιήσετε σίγαση του κουδουνιού κλήσης πατώντας το πλήκτρο .

Εντολή κλειδαριάς

Εάν πατήσετε το μπουτόν κλειδαριάς (με το ακουστικό κλειστό ή κατά τη διάρκεια συνομιλίας), αποστέλλεται η εντολή ανοίγματος κλειδαριάς στην μπουτονιέρα (στην τελευταία μπουτονιέρα κλήσης βάσει προεπιλογής).

Αυτόματη ενεργοποίηση

- **Αυτόματη ενεργοποίηση με ειδικό πλήκτρο (πλήκτρο ):** για αυτόματη ενεργοποίηση και επικοινωνία με την μπουτονιέρα master, σηκώστε το ακουστικό και πατήστε στιγμιαία το πλήκτρο  per attivare la comunicazione. Για τερματισμό της επικοινωνίας, κλείστε το ακουστικό.
- **Αυτόματη ενεργοποίηση με προγραμματισμένο πλήκτρο προς συγκεκριμένη μπουτονιέρα:** για αυτόματη ενεργοποίηση και επικοινωνία με μια συγκεκριμένη μπουτονιέρα master, σηκώστε το ακουστικό και πατήστε το πλήκτρο που έχει προγραμματιστεί για την κλήση της συγκεκριμένης μπουτονιέρας (βλ. παράγραφο «Προγραμματισμός μπουτόν αυτόματης ενεργοποίησης προς συγκεκριμένη μπουτονιέρα »).

Κλήση προς πίνακα θυρωρού

Για να πραγματοποιήσετε μια κλήση προς τον πίνακα θυρωρείου (εάν υπάρχει στην εγκατάσταση): σηκώστε το ακουστικό και στείλτε την κλήση πατώντας το πλήκτρο .

Ειδοποίηση

Ο εσωτερικός σταθμός αποτελεί, σε συνδυασμό με τον πίνακα θυρωρείου 40510, ένα σύστημα για την αποστολή ειδοποιήσεων στον χειριστή του πίνακα, ακόμη και στην περίπτωση που το bus Due Fill είναι κατελημμένο. Σε αντίθεση με άλλους εσωτερικούς σταθμούς, μπορεί να χρησιμοποιηθεί μόνο το ζεύγος επαφών κλέμας FP-M ως εισόδος, όχι τα πλήκτρα. Σε αυτήν την περίπτωση, η λειτουργία τοπικής κλήσης από εξώπορτα. Η επιλογή του τρόπου λειτουργίας του FP-M γίνεται μέσω του SaveProg.

1. Ενεργοποιήστε την είσοδο FP-M. Για την περιγραφή των δύο δυνατοτήτων ενεργοποίησης, ανατρέξτε παρακάτω.
2. Ο εσωτερικός σταθμός παραμένει σε αναμονή λήψης της ειδοποίησης από τον πίνακα. Στο διάστημα αυτό, ενεργοποιείται η προεπιλεγμένη επίσημανση βάσει του παρακάτω πίνακα. Όταν ληφθεί το μήνυμα, ο πίνακας εκπέμπει ένα διπλό ηχητικό σήμα για να ειδοποιήσει τον χειριστή του πίνακα, εκτός από το ό,τι ανάβει το κόκκινο εικονίδιο φακέλου.
3. Εάν δεν λάβει απάντηση, ο εσωτερικός σταθμός στέλνει το μήνυμα κάθε 10 δευτ. Μετά από 5 ανεπιτυχείς προσπάθειες, ο εσωτερικός σταθμός σταματά να στέλνει τα μηνύματα.
4. Όταν ο εσωτερικός σταθμός λάβει επιβεβαίωση της λήψης του μηνύματος από τον πίνακα, ενεργοποιείται η προεπιλεγμένη επίσημανση βάσει του παρακάτω πίνακα. Συνήθως, το διάστημα μεταξύ της λήψης του αιτήματος και της επιβεβαίωσης της λήψης είναι μικρότερο από ένα δευτερόλεπτο.
5. Μέχρι ο χειριστής του πίνακα να καλέσει τον εσωτερικό σταθμό για να εξυπηρετηθεί το αίτημα, ο εσωτερικός σταθμός στέλνει το μήνυμα κάθε 120 δευτ. Σε κάθε μήνυμα, ο πίνακας εκπέμπει δύο ηχητικά σήματα και αυξάνεται η τιμή του μετρητή ληφθέντων μηνυμάτων. Μπορείτε να δείτε τον μετρητή ανοίγοντας τη λίστα ειδοποιήσεων στον πίνακα. Η αποστολή μηνυμάτων δεν τερματίζεται. Συνεχίζεται για πάντα μέχρι να

τερματιστεί η λειτουργία που περιγράφεται στην επόμενη παράγραφο, εκτός εάν ο πίνακας απενεργοποιηθεί ή αφαιρεθεί από την εγκατάσταση. Στην περίπτωση αυτή, ο εσωτερικός σταθμός, μετά από 5 ανεπιτυχείς προσπάθειες, ξεκινώντας από το πρώτο διάστημα αναμονής 120 δευτ., μεταβαίνει στην κατάσταση ηρεμίας και δεν ενεργοποιείται πλέον η επίσημανση ειδοποίησης.

6. Εάν ο χειριστής του πίνακα καλέσει τον εσωτερικό σταθμό ξεκινώντας από τη λίστα ειδοποιήσεων, και μόνο από εκεί, μέσω του bus Due Fili αποστέλλεται στον εσωτερικό σταθμό ένα μήνυμα που τερματίζει τη διαδικασία ειδοποίησης και για τον λόγο αυτό δεν ενεργοποιείται πλέον η σχετική επίσημανση.
Σημείωση: εάν ο εσωτερικός σταθμός απενεργοποιηθεί, όταν ενεργοποιηθεί ξανά, η λειτουργία ξεκινά από την αρχή.

Διαμόρφωση ειδοποίησης

Μέσω του SaveProg μπορείτε να επιλέξετε ορισμένα χαρακτηριστικά της λειτουργίας ειδοποίησης:

1. Ενεργοποίηση
 - α. Απενεργοποιημένη (προεπιλογή)
 - β. Ενεργοποιημένη
2. Πολυκόπτη ενεργής κατάστασης
 - α. Επαφή κανονικά ανοικτή (προεπιλογή)
 - β. Επαφή κανονικά κλειστή
3. Καθυστέρηση ενεργοποίησης
 - α. 0,1 δευτ. (προεπιλογή)
 - β. 0,5 δευτ.
 - γ. 1 δευτ.
 - δ. 2 δευτ.
4. Λειτουργία επίσημανσης
 - α. Καμία
 - β. Λυχνία Led  (προεπιλογή)
 - γ. Ήχος
 - δ. Έξοδος αναμεταδότη κλήσης

Ανάλογα με την επιλεγμένη επίσημανση, με εξαίρεση την πρώτη, ο χρονικός προγραμματισμός έχει ως εξής:

ΚΑΤΑΣΤΑΣΗ	Χρονικός προγραμματισμός λυχνίας led	Χρονικός προγραμματισμός ήχου	Χρονικός προγραμματισμός αναμεταδότη κλήσης
Ο εσωτερικός σταθμός βρίσκεται σε αναμονή λήψης της ειδοποίησης από τον πίνακα	Αναμμένη λυχνία για 0,5 δευτ. / σβηστή λυχνία για 0,5 δευτ.	Ηχητικός τόνος στα 2 ΚHz για 0,2 δευτ.	Ενεργοποίηση για 1,6 δευτ. κάθε 3,2 δευτ.
Ο εσωτερικός σταθμός επιβεβαιώνει τη λήψη του μηνύματος από τον πίνακα	Αναμμένη λυχνία για 0,1 δευτ. / σβηστή λυχνία για 0,1 δευτ.	Ηχητικός τόνος στα 1 ΚHz για 0,1 δευτ.	Ενεργοποίηση για 0,4 δευτ. κάθε 0,8 δευτ.

Λειτουργία για άτομα με προβλήματα ακοής (μόνο για το προϊόν κωδ. 7509/D)

Το προϊόν αρ. 7509/D διαθέτει εσωτερικό πηνίο ώστε να μπορεί να χρησιμοποιηθεί ακόμη και από άτομα με προβλήματα ακοής. Για αυτόν τον τύπο λειτουργίας, το βοήθημα ακοής πρέπει να ρυθμιστεί στη θέση «T». Ωστόσο, για τη σωστή λειτουργία του βοηθήματος ακοής, ανατρέξτε στο σχετικό εγχειρίδιο οδηγιών.

Σημείωση: τα μεταλλικά αντικείμενα ή οι ηλεκτρονικές συσκευές μπορεί να επηρεάσουν την ποιότητα του ήχου που λαμβάνεται από το βοήθημα ακοής.

TAB: 7509

Sezione minima conduttori - Minimum conductor section - Section minimale conducteurs - Mindesleitungsdurchmesser - Sección mínima conductores - Sección mínima conductores - Ελάχιστη διατομή αγωγών	
Morsetti - Terminals - Bornes - Klemmen - Bornes - Terminals - Επαφές κλέμας	fino a 10m - up to 10m - jusqu'à 10m - bis 10m - hasta 10m - até 10m - έως 10m
Serratura elettrica - Electric lock - Gâche électrique Elektrisches Türschloss - Cerradura eléctrica - Τρίνκο eléctrico - Ηλεκτρική κλειδαριά	1,5 mm ²
Altri - Others - Autres - Andere - Otros - Outros - Άλλα: -, +U, +I, -L (#)	1 mm ²
# Gli alimentatori supplementari (Art. 6923, 6582, 6982) devono essere installati il più vicino possibile al dispositivo a cui vengono collegati. Additional power supply units (type 6923, 6582, 6982) must be installed as near as possible to the device to which they are connected. Les alimentations supplémentaires (Art. 6923, 6582, 6982) doivent être installées le plus près possible du dispositif auquel elles sont reliées. Die zusätzlichen Netzgeräte (Art. 6923, 6582, 6982) müssen so nah wie möglich am daran angeschlossenen Gerät installiert werden. Los alimentadores suplementarios (Art. 6923, 6582, 6982) deben instalarse lo más cerca posible al dispositivo al que se conectan. Los alimentadores suplementares (Art. 6923, 6582, 6982) devem ser instalados o mais próximo possível do dispositivo ao qual estão ligados. Τα συμπληρωματικά τροφοδοτικά (κωδ. 6923, 6582, 6982) πρέπει να εγκαθίστανται όσο το δυνατόν πιο κοντά στον μηχανισμό στον οποίο είναι συνδεδεμένα.	

**Legenda per schemi di collegamento - Legenda for wiring diagram - Légende pour schémas de raccordement
Beschriftung für Schalpläne - Leyenda para esquemas de conexionado - Legenda para esquemas de conexionado
Υπόμνημα διαγραμμάτων σύνδεσης**
A0 - Citofono serie TAB Art. 7509**A1** - Citofono serie Petrarca Art. 6209, 6209/P, 6209/D**A2** - Citofono serie 6600 Art. 6621/AU, 662C/AU, 6721/AU, 6611/AU, 661C/AU, 6711/AU**A3** - Citofono serie 8870 Art. 8879.1, 8879.1/D**A4** - Citofono serie 6900 Art. 6901**C** - Targa esterna audio a pulsanti**F** - Alimentatore di sistema**K** - Pulsante di chiamata fuoriporta**L** - Serratura elettrica 12V d.c.**P** - Comando apriporta**X** - Cavo Art. 732H.E, 732I.E (Due Fili Twistati)**Q1** - Relé Art. 0170/101**U2** - Modulo di interfacciamento pulsanti**Z2** - Suoneria supplementare Art. 860A**A0** - Phone series TAB Art. 7509**A1** - Phone series Petrarca Art. 6209, 6209/P, 6209/D**A2** - Phone series 6600 Art. 6621/AU, 662C/AU, 6721/AU, 6611/AU, 661C/AU, 6711/AU**A3** - Phone series 8870 Art. 8879.1, 8879.1/D**A4** - Phone series 6900 type 6901**C** - Traditional push-button audio entrance panel**F** - System power supply unit**K** - Door call push-button**L** - Electric lock 12V d.c.**P** - Door release control**X** - Cable type 732H.E, 732I.E (Twisted Pair)**Q1** - Relay 0170/101**U2** - Button interface module Art. 6120**Z2** - Supplementary chime 860A**A0** - Poste serie TAB Art. 7509**A1** - Poste série Petrarca Art. 6209, 6209/P, 6209/D**A2** - Poste série 6600 Art. 6621/AU, 662C/AU, 6721/AU, 6611/AU, 661C/AU, 6711/AU**A3** - Poste série 8870 Art. 8879.1, 8879.1/D**A4** - Poste série 6900 Art. 6901**C** - Plaque de rue audio avec bouton-poussoirs traditionnels**F** - Alimentation de système**K** - Bouton appel palier**L** - Gâche électrique 12V c.c.**P** - Commande ouvre-porte**X** - Câble Art. 732H.E, 732I.E (Deux Fils Torsadés)**Q1** - Relais art. 0170/101**U2** - Module d'interface boutons Art. 6120**Z2** - Sonnerie supplémentaire art. 860A**A0** - Haustelefon serie TAB Art. 7509**A1** - Haustelefon serie Petrarca Art. 6209, 6209/P, 6209/D**A2** - Haustelefon serie 6600 Art. 6621/AU, 662C/AU, 6721/AU, 6611/AU, 661C/AU, 6711/AU**A3** - Haustelefon serie 8870 Art. 8879.1, 8879.1/D**A4** - Haustelefon serie 6900 Art. 6901**C** - Audio-Klingeltableau mit Herkömmlicher Tasten**D** - Video-Klingeltableau mit Herkömmlicher Tasten**F** - System- Netzgerät**K** - Etagenruftaste**L** - Elektrischer Türöffner 12V D.C.**P** - Türöffnersteuerung**X** - Kabel Art. 732H.E, 732I.E (zwei verdrehte Adern)**Q1** - Relais Art. 0170/101**U2** - Tasten-Schnittstellenmodul Art. 6120**Z2** - Zusätzlicher Gong Art. 860A**A0** - Interfono serie TAB Art. 7509**A1** - Interfono serie Petrarca Art. 6209, 6209/P, 6209/D**A2** - Interfono serie 6600 Art. 6621/AU, 662C/AU, 6721/AU, 6611/AU, 661C/AU, 6711/AU**A3** - Interfono serie 8870 Art. 8879.1, 8879.1/D**A4** - Interfono serie 6900 Art. 6901**C** - Placa electrónica audio con pulsadores de tipo tradicional**D** - Placa electrónica vídeo con pulsadores de tipo tradicional**F** - Alimentador de sistema**K** - Pulsador de llamada desde fuera de la puerta**L** - Cerradura eléctrica 12V c.c.**P** - Mandó abrepuerta**X** - Cable Art. 732H.E, 732I.E (dos hilos trenzados)**Q1** - Relé Art. 0170/101**U2** - Módulo de conexión por interfaz de teclas Art. 6120**Z2** - Timbre adicional Art. 860A**A0** - Telefone serie TAB Art. 7509**A1** - Telefone serie Petrarca Art. 6209, 6209/P, 6209/D**A2** - Telefone serie 6600 Art. 6621/AU, 662C/AU, 6721/AU, 6611/AU, 661C/AU, 6711/AU**A3** - Telefone serie 8870 Art. 8879.1, 8879.1/D**A4** - Telefone serie 6900 Art. 6901**C** - Botoneira electrónica video con botões de tipo tradicional**D** - Botoneira electrónica vídeo con botões de tipo tradicional**F** - Alimentador de sistema**K** - Botão para chamada de patamar**L** - Trínco eléctrico 12V c.c.**P** - Comando de abertura da porta**X** - Cabo Art. 732H.E, 732I.E (Due Fili Entrancados)**Q1** - Relé Art. 0170/101**U2** - Módulo de interface com botões Art. 6120**Z2** - Campanha suplementar Art. 860A**A0** - Θυροτηλέφωνο σειράς TAB κωδ. 7509**A1** - Θυροτηλέφωνο σειράς Petrarca κωδ. 6209, 6209/P, 6209/D**A2** - Θυροτηλέφωνο σειράς 6600 κωδ. 6621/AU, 662C/AU, 6721/AU, 6611/AU, 661C/AU, 6711/AU**A3** - Θυροτηλέφωνο σειράς 8870 κωδ. 8879.1, 8879.1/D**A4** - Θυροτηλέφωνο σειράς 6900 κωδ. 6901**C** - Εξωτερική μπουτονιέρα ήχου με μπουτόν**F** - Τροφοδοτικό συστήματος**K** - Μπουτόν κλήσης από εξώπορτα**L** - Ηλεκτρική κλειδαριά 12V d.c.**P** - Διακόπτης ανοίγματος πόρτας**X** - Καλώδιο κωδ. 732H.E, 732I.E (Συνεστραμμένα καλώδια Due Fili)**Q1** - Ρελέ κωδ. 0170/101**U2** - Μονάδα διασύνδεσης μπουτόν**Z2** - Συμπληρωματικό κουδούνι κωδ. 860A

TAB: 7509

Varianti di collegamento per suoneria supplementare (RIF. SI649)

Wiring versions for additional chimes (REF. SI649)

Variantes de raccordement pour sonnerie supplémentaire (RÉF. SI649).

Sonderschaltungen für zusätzlichen Gong (REF. SI649)

Variantes de conexión para timbre adicional (REF. SI649)

Variantes de ligação para campainha suplementar (REF. SI649)

Παραλλαγές σύνδεσης για συμπληρωματικό κουδούνι (ΚΩΔ. ΑΝΑΦ. SI649)

Schema di collegamento della suoneria supplementare elettronica art. 860A.

La suoneria elettronica Art. 860A ha due suoni diversi a due tonalità (morsetto 7) e a tre tonalità (morsetto 8). La suoneria va alimentata a tensione di rete.

Wiring diagram for additional electronic chime 860A.

The electronic chime 860A has two (terminal 7) or three different ringtones (terminal 8). The chime must be powered at mains voltage.

Schéma de raccordement de la sonnerie supplémentaire électronique art. 860A.

La sonnerie électronique art. 860A propose deux sons différents à deux tonalités (borne 7) et à trois tonalités (borne 8). La sonnerie doit être alimentée avec la tension de réseau.

Schaltplan des zusätzlichen elektronischen Gongs Art. 860A.

Der elektronische Gong Art. 860A hat zwei verschiedene Zwei- (Klemme 7) und Dreiklangtöne (Klemme 8). Der Gong wird mit Netzspannung versorgt.

Esquema de conexión del timbre electrónico adicional Art. 860A.

El timbre electrónico Art. 860A tiene dos sonidos distintos de dos y tres tonos (borne 7) y de tres tonos (borne 8). El timbre se alimenta con tensión de red.

Esquema de ligação da campainha suplementar electrónica art. 860A.

A campainha electrónica Art. 860A possui dois sons distintos de duas tonalidades (terminal 7) e três tonalidades (terminal 8). A campainha deve ser alimentada com a tensão de rede.

Διάγραμμα σύνδεσης συμπληρωματικού ηλεκτρονικού κουδουνιού κωδ. 860A.

Το ηλεκτρονικό κουδούνι κωδ. 860Α έχει δύο διαφορετικούς ήχους δύο τόνων (επαφή κλέμας 7) και τριών τόνων (επαφή κλέμας 8). Το κουδούνι πρέπει να τροφοδοτείται με τάση δικτύου.

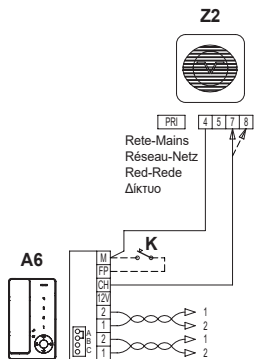

Schema di collegamento delle suonerie supplementari a timpano.

Si possono collegare suonerie supplementari funzionanti da 12V alla tensione di rete, utilizzando il relé Art. 0170/101 collegandole come illustrato nello schema.

Wiring diagram for connection of additional mechanical chimes.

Additional chimes operating at 12 V AC can be connected at mains voltage using relay 0170/101, as shown in the diagram.

Schéma de raccordement des sonneries supplémentaires à tympan.

Il est possible de relier des sonneries supplémentaires fonctionnant de 12V à la tension du secteur en utilisant le relais art. 0170/101 et en les connectant comme représenté dans le schéma.

Schaltplan der Zusatzklingeln.

Bei Benutzung des Relais Art. 0170/101 können zusätzliche Gongs angeschlossen werden, die von 12V bis Netzspannung funktionieren und wie im Schaltplan dargestellt angeschlossen werden.

Esquema de conexión de los timbres adicionales de timpano.

Es posible conectar timbres adicionales que funcionan a 12 V y con tensión de red, utilizando el relé Art. 0170/101 realizando la conexión según se indica en el esquema.

Esquema de ligação das campainhas suplementares mecânicas.

Podem ligar-se campainhas suplementares de 12V à tensão de rede, utilizando o relé Art. 0170/101 e ligando-as conforme ilustrado no esquema.

Διάγραμμα σύνδεσης συμπληρωματικών κουδουνιών με τύμπανο.

Μπορούν να συνδεθούν συμπληρωματικά κουδούνια που λειτουργούν με 12V στην τάση του δικτύου μέσω της χρήσης του ρελέ κωδ. 0170/101 και σύνδεσής τους όπως παρουσιάζεται στο διάγραμμα.

Portata 3A 230V
Contacts rated 3A 230V
Portée 3A 230V
Kontaktbelastung 3A 230V
Capacidad 3A 230V
Corrente 3A 230V
Παροχή 3A 230V

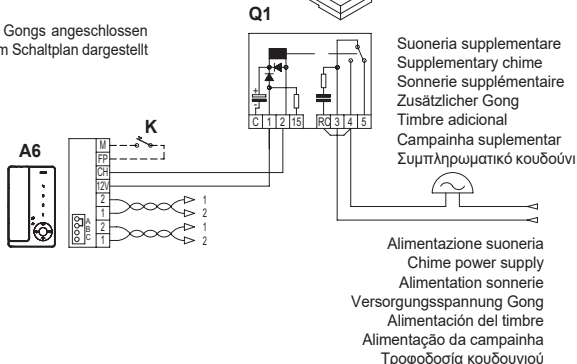

TAB: 7509

Varianti di collegamento per chiamata fuoriporta (RIF. SI649)

Wiring versions for door calls (REF. SI649)

Variantes de raccordement pour appel palier (RÉF. SI649)

Sonderschaltungen für Etagenruf (REF. SI649)

Variantes de conexión para llamada desde fuera de la puerta (REF. SI649)

Variantes de ligação para chamada de patamar (REF. SI649)

Παραλλαγές σύνδεσης για κλήση από εξώπορτα (ΚΩΔ. ΑΝΑΦ. SI649)

Schema di collegamento della chiamata fuoriporta

Azionando il pulsante fuoriporta il citofono/video citofono suona con un tono differente da quello ottenuto con la chiamata da targa esterna o intercomunicante.

Wiring diagram for door calls

When the door call button is pressed, the interphone emits a different tone to the one used for outdoor entrance panel calls or intercommunicating calls.

Schéma de raccordement de l'appel de palier

En actionnant le bouton de palier, le poste d'appartement/portier vidéo émet un son d'une tonalité différente de celle émise avec l'appel de la plaque de rue ou l'appel intercommunicant.

Anschlussplan des Etagenrufs

Bei Betätigung des Etagenruftasters klingelt das Haustelefon/der Monitor mit einem anderen Ton als bei einem Ruf vom Klingeltabelleau oder bei einem Internruf.

Esquema de conexión de la tecla de llamada desde fuera de la puerta

Al pulsar la tecla de llamada desde fuera de la puerta, el portero automático/videoportero suena con un tono distinto al de la llamada desde la placa externa o intercomunicante.

Esquema de ligação da chamada de patamar

Accionando o botão de patamar, o telefone/monitor toca com um tom diferente do obtido com a chamada da botoneira externa ou intercomunicante.

Διάγραμμα σύνδεσης κλήσης από εξώπορτα

Εάν πατήσετε το μπουτόν εξώπορτας, το θυροτηλέφωνο/η θυροτηλεόραση εκπέμπει έναν διαφορετικό τόνο από εκείνον της κλήσης από εξωτερική μπουτονιέρα ή της κλήσης ενδοεπικοινωνίας.

Pulsante di chiamata fuoriporta
Door call button
Bouton d'appel palier
Etagenruftaster
Tecla de llamada desde fuera de la puerta
Botão de chamada de patamar
Μπουτόν κλήσης από εξώπορτα

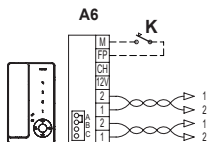

Schema di collegamento della chiamata fuoriporta mediante modulo di interfacciamento pulsanti Art. 6120

Wiring diagram for door call via button interface module 6120

Schéma de raccordement de l'appel de palier via module d'interface boutons art. 6120

Schaltplan des Etagenrufs mittels Tasten-Schnittstellenmodul Art. 6120

Esquema de conexión de la llamada desde fuera de la puerta mediante módulo de conexión por interfaz de teclas Art. 6120

Esquema de ligação da chamada de patamar mediante módulo de interface com botões Art. 6120

Διάγραμμα σύνδεσης κλήσης από εξώπορτα μέσω μονάδας διασύνδεσης μπουτόν κωδ. 6120

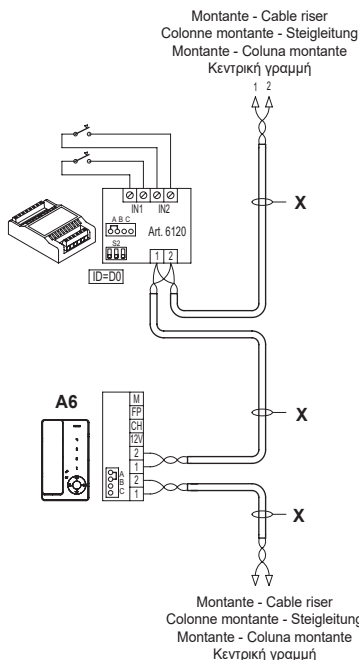

TAB: 7509**★ TERMINAZIONE BUS**

Questa nota si applica a tutti i dispositivi della tecnologia **Due Fili Plus** dotati del "connettore o dip-switch di terminazione BUS" identificato dalla scritta serigrafica "ABC" e segnalato sugli schemi di collegamento con *.

Per il corretto adattamento della linea va effettuato il settaggio secondo la seguente regola:

Mantenere posizione "A" se il BUS entra ed esce dal dispositivo;
Spostare in posizione "B" (se cavo Elvox) oppure in posizione "C" (se cavo "CAT5" con i doppiini accoppiati), se la linea del BUS "termina" nel dispositivo stesso.

"A" = NESSUNA TERMINAZIONE
"B" = TERMINAZIONE 100 ohm
"C" = TERMINAZIONE 50 ohm

IMPIANTI CON DISTRIBUTORE PASSIVO 692D**(versione "barra din")**

Utilizzare SEMPRE l'uscita 1 del distributore art.692D (l'unica che non ha il ponticello di terminazione). Per la terminazione dell'art.692D:

Se le uscite "OUT", "2", "3" o "4" non vengono utilizzate, MANTENERE il ponticello sul connettore "TOUT", "T2", "T3" o "T4". Il ponticello "TOUT" di default è in posizione "100" (cavo Elvox), posizionarlo su "50" solo se si utilizza un cavo CAT5 con i doppiini accoppiati.

★ TERMINACIÓN DEL BUS

Esta nota se aplica a todos los dispositivos con tecnología **Due Fili Plus** provistos de "conector o conmutador DIP de terminación BUS" identificado por la serigrafía "ABC" y marcado en los esquemas de conexión con *.

Para la correcta adaptación de la línea hay que realizar la configuración según la regla siguiente:

Mantener la posición "A" si el BUS entra y sale del dispositivo;
Desplazar a la posición "B" (si el cable es Elvox) o bien a la posición "C" (si el cable es "CAT5" con los pares acoplados), si la línea del BUS "termina" en el propio dispositivo.

"A" = Ninguna TERMINACIÓN
"B" = TERMINACIÓN 100 ohmios
"C" = TERMINACIÓN 50 ohmios

EQUIPOS CON DISTRIBUIDOR PASIVO 692D**(versión con "riel DIN")**

Utilice SIEMPRE la salida 1 del distribuidor Art. 692D (la única que no tiene el conector puente de terminación).

Para la terminación del Art. 692D: Si no se utilizan las salidas "OUT", "2", "3" o "4", mantenga el conector puente en el conector "TOUT", "T2", "T3" o "T4". Por defecto, el conector puente "TOUT" está en posición "100" (cable Elvox); colóquelo en "50" solo si se utiliza un cable CAT5 con los pares acoplados.

★ BUS TERMINATION

This note applies to all devices with **Due Fili Plus** technology equipped with "BUS termination connector or dip-switch", which is identified by the screen-printed letters "ABC" and marked on the wiring diagrams with *.

For correct adaptation of the line, make the setting according to the following rule:

Maintain position "A" if the BUS enters and exits from the device;
Move to position "B" (if Elvox cable) or to position "C" (if CAT5 twisted pair cable) if the BUS line terminates in the device itself.

"A" = NO TERMINATION
"B" = TERMINATION 100 ohm
"C" = TERMINATION 50 ohm

INSTALLATIONS WITH PASSIVE DISTRIBUTOR 692D (DIN rail version)

ALWAYS use output 1 on distributor type 692D (the only one that has no termination jumper).

For termination of type 692D: If outputs "OUT", "2", "3" or "4" are not used, KEEP the jumper on the "TOUT", "T2", "T3" or "T4" connector. The default "TOUT" connector is in the "100" position (Elvox cable), position it to "50" only if using a CAT5 twisted pair cable.

★ TERMINAÇÃO BUS

Esta nota aplica-se a todos os dispositivos da tecnologia **Due Fili Plus** dotados do "conector ou dip-switch de terminação BUS" identificado pela marca serigráfica "ABC" e assinalado nos esquemas de ligação com *.

Para a adaptação correcta da linha deve fazer-se a configuração de acordo com a seguinte regra:

Mantenha a posição "A" se o BUS entrar e sair do dispositivo;
Desloque-se para a posição "B" (se for um cabo Elvox) ou para a posição "C" (se for um cabo "CAT5" com os pares entrançados acoplados), se a linha do BUS "terminar" no próprio dispositivo.

"A" = NENHUMA TERMINAÇÃO
"B" = TERMINAÇÃO 100 ohm
"C" = TERMINAÇÃO 50 ohm

INSTALAÇÕES COM DISTRIBUIDOR PASSIVO 692D**(versão com "calha DIN")**

Utilize SEMPRE a saída 1 do distribuidor art. 692D (a única que não tem a ponte de terminação). Para a terminação do art. 692D: Se as saídas "OUT", "2", "3" ou "4" não forem utilizadas, MANTENHA a ponte no conector "TOUT", "T2", "T3" ou "T4". Por defeito, a ponte "TOUT" está na posição "100" (cabo Elvox), coloque-o em "50" apenas se utilizar um cabo CAT5 com os pares de fios entrelaçados acoplados.

★ TERMINAISON BUS

Cette remarque concerne tous les dispositifs de la technologie **Due Fili Plus** dotés du « connecteur ou du commutateur de terminaison du Bus » identifié par « ABC » et indiqué sur les schémas par un *.

Pour l'adaptation correcte de la ligne, procéder au réglage selon la règle ci-après :

Conservier la position « A » si le Bus entre et sort du dispositif ;
Déplacer sur la position « B » (câble Elvox) ou sur la position « C » (câble « CAT5 » à paires torsadées), si la ligne du Bus « arrive » au dispositif.

"A" = AUCUNE TERMINAISON
"B" = TERMINAISON 100 ohm
"C" = TERMINAISON 50 ohm

INSTALLATIONS AVEC DISTRIBUTEUR PASSIF 692D**(version "rail DIN")**

Utiliser TOUJOURS la sortie 1 du distributeur art. 692D (la seule qui n'a pas le pontet de terminaison).

Pour la terminaison de l'art. 692D : si toutes les sorties "OUT", "2", "3" ou "4" ne sont pas utilisées, MAINTENIR le pontet sur le connecteur "TOUT", "T2", "T3" ou "T4". Le pontet "TOUT" par défaut est en position "100" (câble Elvox), le positionner sur "50" uniquement si l'on utilise un câble CAT5 à paires torsadées.

★ ΤΕΡΜΑΤΙΣΜΟΣ BUS

Η σημείωση αυτή ισχύει για όλους τους μηχανισμούς της τεχνολογίας **Due Fili Plus** που διαθέτουν «συνδέτηρα ή dip-switch τερματισμού BUS», ο οποίος επισημαίνεται στην ηλεκτρονική με την ένδειξη «ABC» και αναγράφεται στα διαγράμματα σύνδεσης με την ένδειξη *.

Για τη σωστή προσαρμογή της γραμμής, ο ρύθμιση πρέπει να πραγματοποιείται σύμφωνα με τον παρακάτω κανόνα:

Αφήστε τη γέφυρα στη θέση «A» σε περίπτωση εισόδου και εξόδου του BUS από τον μηχανισμό.

Μετακινήστε την στη θέση «B» (εάν πρόκειται για καλώδιο Elvox) ή στη θέση «C» (εάν πρόκειται για καλώδιο «CAT5» με τα ζεύγη συνδεδεμένα), εάν η γραμμή του BUS «τερματίζει» στον ίδιο μηχανισμό.

«A» = ΚΑΝΕΝΑΣ ΤΕΡΜΑΤΙΣΜΟΣ
«B» = ΤΕΡΜΑΤΙΣΜΟΣ 100 Ohm
«C» = ΤΕΡΜΑΤΙΣΜΟΣ 50 Ohm

ΕΓΚΑΤΑΣΤΑΣΕΙΣ ΜΕ ΠΛΑΗΤΙΚΟ ΔΙΑΝΟΜΕΑ 692D**(έκδοση για «ράγα din»)**

Χρησιμοποιείτε ΠΙΑΝΤΑ την έξοδο 1 του διαμοφέα κωδ. 692D (η μόνη που δεν έχει γέφυρα τερματισμού). Για τον τερματισμό του προλήτος κωδ. 692D: Εάν οι έξοδοι «OUT», «2», «3» ή «4» δεν χρησιμοποιούνται, ΔΙΑΤΗΡΕΙΤΕ τη γέφυρα στον συνδέτηρα «TOUT», «T2», «T3» ή «T4». Η προπιλεγμένη γέφυρα «TOUT» βρίσκεται στη θέση «100» (καλώδιο Elvox). Τοποθετήστε την στη θέση «50» μόνο εάν χρησιμοποιείτε καλώδιο CAT5 με τα ζεύγη συνδεδεμένα.

★ BUSTERMINIERUNG

Dieser Hinweis gilt für alle Geräte der Technologie **Due Fili Plus** mit "Steckverbinder oder DIP-Schalter der Buserminierung", der mit dem Aufdruck "ABC" markiert und der auf den Anschlussplänen mit * gekennzeichnet ist.

Für die korrekte Anpassung der Leitung ist die Einstellung gemäß der folgenden Regel vorzunehmen:

Die Position "A" beibehalten, wenn der BUS vom Gerät ein- und wieder austritt;

Auf Position "B" (Elvox-Kabel) bzw. in Position "C" ("CAT-5-Kabel" mit gepaarten Doppeladern), versetzen, wenn die Busleitung im Gerät selbst "terminiert".

"A" = KEINE TERMINIERUNG
"B" = TERMINIERUNG 100 Ohm
"C" = TERMINIERUNG 50 Ohm

ANLAGEN MIT PASSIVVERTEILER ART.692D**(Version für "DIN-Schiene")**

IMMER den Ausgang 1 des Verteilers Art.692D verwenden (der einzige ohne Terminierungs-Steckbrücke). Für die Terminierung von Art.692D: Wenn die Ausgänge "OUT", "2", "3" oder "4" nicht benutzt werden, die Steckbrücke am Steckverbinder "TOUT", "T2", "T3" bzw. "T4" EINGESETZT LASSEN. Die Standardposition der Steckbrücke "TOUT" ist "100" (Elvox-Kabel), nur bei Verwendung eines Cat-5-Kabels auf "50" setzen.

TAB: 7509

Tabella codici ID primari (Capogruppo) e rispettivi secondari

Table of primary (Group master) and corresponding secondary ID codes

Tableau des codes ID primaires (Dispositif principal) et des secondaires correspondants

Tabelle der primären (Hauptgerät) und entsprechenden sekundären ID-Kennnummern

Tabla de códigos ID primarios (Principal) y sus respectivos secundarios

Tabela de códigos ID primários (Principal do grupo) e respetivos secundários

Πίνακας κύριων κωδικών ID (κύριου εσωτερικού σταθμού) και αντίστοιχων δευτερευόντων κωδικών

ID Primario ID Primary ID Primaire Primäre ID ID Primaria ID Primário ID Κύρια	ID Secundario Secondary ID ID Secondaire ID Nebengerät ID Secundario ID Secundário		
	ID κύριου εσωτερικού σταθμού		
	1	2	3
1	51	52	53
2	54	55	56
3	57	58	59
4	60	61	62
5	63	64	65
6	66	67	68
7	69	70	71
8	72	73	74
9	75	76	77
10	78	79	80
11	81	82	83
12	84	85	86
13	87	88	89
14	90	91	92
15	93	94	95
16	96	97	98
17	99	100	101
18	102	103	104
19	105	106	107
20	108	109	110
21	111	112	113
22	114	115	116
23	117	118	119
24	120	121	122
25	123	124	125

ID Capogruppo ID Group master ID Dispositif principal ID Hauptgerät ID Principal ID Principal do grupo ID κύριου εσωτερικού σταθμού	ID Secundario Secondary ID ID Secondaire ID Nebengerät ID Secundario ID Secundário		
	ID κύριου εσωτερικού σταθμού		
	1	2	3
26	126	127	128
27	129	130	131
28	132	133	134
29	135	136	137
30	138	139	140
31	141	142	143
32	144	145	146
33	147	148	149
34	150	151	152
35	153	154	155
36	156	157	158
37	159	160	161
38	162	163	164
39	165	166	167
40	168	169	170
41	171	172	173
42	174	175	176
43	177	178	179
44	180	181	182
45	183	184	185
46	186	187	188
47	189	190	191
48	192	193	194
49	195	196	197
50	198	199	200

TAB: 7509

Il manuale istruzioni è scaricabile dal sito www.vimar.com • The instruction manual is downloadable from the site www.vimar.com • Télécharger le manuel d'instructions sur le site www.vimar.com • Die Bedienungsanleitung ist auf der Website www.vimar.com zum Download verfügbar • El manual de instrucciones se puede descargar en la página web www.vimar.com • É possível descarregar o manual de instruções no site www.vimar.com • Το εγχειρίδιο οδηγιών είναι διαθέσιμο για λήψη από την ιστοσελίδα www.vimar.com

• Regole di installazione • Installation rules • Règles d'installation • Installationsvorschriften • Normas de instalación • Regras de instalação • Κανονισμοι εγκαταστασης

- L'installazione deve essere effettuata da personale qualificato con l'osservanza delle disposizioni regolanti l'installazione del materiale elettrico in vigore nel paese dove i prodotti sono installati.
- Installation should be carried out by qualified personnel in compliance with the current regulations regarding the installation of electrical equipment in the country where the products are installed.
- L'installation doit être exécutée par des personnes qualifiées et exécutée conformément aux dispositions qui régissent l'installation du matériel électrique en vigueur dans le pays concerné.
- Die Installation muss durch Fachpersonal gemäß den im Anwendungsland des Geräts geltenden Vorschriften zur Installation elektrischer Materialien erfolgen.
- La instalación debe ser realizada por personal cualificado cumpliendo con las disposiciones en vigor que regulan el montaje del material eléctrico en el país donde se instalan los productos.
- A instalação deve ser efetuada por pessoal qualificado de acordo com as disposições que regulam a instalação de material elétrico, vigentes no País em que os produtos são instalados.
- Η εγκατάσταση πρέπει να πραγματοποιείται από εξειδικευμένο προσωπικό σύμφωνα με τους κανονισμούς που διέπουν την εγκατάσταση του ηλεκτρολογικού εξοπλισμού και ισχύουν στη χώρα όπου εγκαθίστανται τα προϊόντα.

• Conformità normativa • Conformity • Conformité aux normes • Normkonformität • Conformidad normativa • Cumprimento de regulamentação • Συμμορφωση προδιαγραφών

- Directiva EMC • EMC directive • Directive EMC • EMC-Richtlinie • Directiva EMC • Οδηγία EMC
- Norme • Standards • Normes • Normen • Normas • Normas • Πρότυπα: EN 60065, EN 61000-6-1, EN 61000-6-3, EN 60118-4



- RAEE - Informazione agli utilizzatori • WEEE - Information for users • DEEE - Informations pour les utilisateurs • Elektro- und Elektronik-Altgeräte - Informationen für die Nutzer • RAEE - Información para los usuarios • REEE - Informação dos utilizadores
- ΑΗΗΕ - Ενημέρωση των χρηστών

• Il simbolo del cassonetto barrato riportato sull'apparecchiatura o sulla sua confezione indica che il prodotto alla fine della propria vita utile deve essere raccolto separatamente dagli altri rifiuti. L'utente dovrà, pertanto, conferire l'apparecchiatura giunta a fine vita agli idonei centri comunali di raccolta differenziata dei rifiuti elettotecnici ed elettronici. In alternativa alla gestione autonoma, è possibile consegnare gratuitamente l'apparecchiatura che si desidera smaltire al distributore, al momento dell'acquisto di una nuova apparecchiatura di tipo equivalente. Presso i distributori di prodotti elettronici con superficie di vendita di almeno 400 m² è inoltre possibile consegnare gratuitamente, senza obbligo di acquisto, i prodotti elettronici da smaltire con dimensioni inferiori a 25 cm. L'adeguata raccolta differenziata per l'avvio successivo dell'apparecchiatura dismessa al riciclaggio, al trattamento e allo smaltimento ambientalmente compatibile contribuisce ad evitare possibili effetti negativi sull'ambiente e sulla salute e favorisce il riempimento e/o il riciclo dei materiali di cui è composta l'apparecchiatura.

• If the crossed-out bin symbol appears on the equipment or packaging, this means the product must not be included with other general waste at the end of its working life. The user must take the user product to a sorted waste center, or return it to the retailer when purchasing a new one. Products for disposal can be consigned free of charge (without any new purchase obligation) to retailers with a sales area of at least 400m², if their measure less than 25cm. An efficient sorted waste collection for the environmentally friendly disposal of the used device, or its subsequent recycling, helps avoid the potential negative effects on the environment and people's health, and encourages the re-use and/or recycling of the construction materials.

• Le symbole du caisson barré, là où il est reporté sur l'appareil ou l'emballage, indique que le produit en fin de vie doit être collecté séparément des autres déchets. Au terme de la durée de vie du produit, l'utilisateur devra se charger de le remettre à un centre de collecte séparée ou bien au revendeur lors de l'achat d'un nouveau produit. Il est possible de remettre gratuitement, sans obligation d'achat, les produits à éliminer de dimensions inférieures à 25 cm aux revendeurs dont la surface de vente est d'au moins 400 m². La collecte séparée appropriée pour l'envoi successif de l'appareil en fin de vie au recyclage, au traitement et à l'élimination dans le respect de l'environnement contribue à éviter les effets négatifs sur l'environnement et sur la santé et favorise le réemploi et/ou le recyclage des matériaux dont l'appareil est composé.

• Das Symbol der durchgestrichenen Mülltonne auf dem Gerät oder seiner Verpackung weist darauf hin, dass das Produkt am Ende seiner Nutzungsdauer getrennt von den anderen Abfällen zu entsorgen ist. Nach Ende der Nutzungsdauer obliegt es dem Nutzer, das Produkt in einer geeigneten Sammelstelle für getrennte Müllentsorgung zu deponieren oder es dem Händler bei Ankauf eines neuen Produkts zu übergeben. Bei Händlern mit einer Verkaufsfläche von mindestens 400 m² können zu entsorgende Produkte mit Abmessungen unter 25 cm kostenlos und ohne Kaufzwang abgegeben werden. Die angemessene Mülltrennung für das dem Recycling, der Behandlung und der umweltverträglichen Entsorgung zugeführten Gerätes trägt dazu bei, mögliche negative Auswirkungen auf die Umwelt und die Gesundheit zu vermeiden und begünstigt den Wiedereinsatz und/oder das Recyceln der Materialien, aus denen das Gerät besteht.

• El símbolo del contenedor tachado, cuando se indica en el aparato o en el envase, indica que el producto, al final de su vida útil, se debe recoger separado de los demás residuos. Al final del uso, el usuario deberá encargarse de llevar el producto a un centro de recogida selectiva adecuado o devolvérselo al vendedor con ocasión de la compra de un nuevo producto. En las tiendas con una superficie de venta de al menos 400 m², es posible entregar gratuitamente, sin obligación de compra, los productos que se deben eliminar con unas dimensiones inferiores a 25 cm. La recogida selectiva adecuada para proceder posteriormente al reciclaje, al tratamiento y a la eliminación del aparato de manera compatible con el medio ambiente contribuye a evitar posibles efectos negativos en el medio ambiente y en la salud y favorece la reutilización y/o el reciclaje de los materiales de los que se compone el aparato.

• O símbolo do contentor de lixo barrado com uma cruz, afixado no equipamento ou na embalagem, indica que o produto, no fim da sua vida útil, deve ser recolhido separadamente dos outros resíduos. No final da utilização, o utilizador deverá encarregar-se de entregar o produto num centro de recolha seletiva adequado ou de devolvê-lo ao revendedor no ato da aquisição de um novo produto. Nas superfícies de venda com, pelo menos, 400 m², é possível entregar gratuitamente, sem obrigação de compra, os produtos a eliminar com dimensão inferior a 25 cm. A adequada recolha diferenciada para dar início à reciclagem, ao tratamento e à eliminação ambientalmente compatível, contribui para evitar possíveis efeitos negativos ao ambiente e à saúde e favorece a reutilização e/ou reciclagem dos materiais que constituem o aparelho.

• Το σύμβολο διαγραμμένου κάδου απορριμμάτων, όπου υπάρχει επάνω στη συσκευή ή στη συσκευασία της, υποδεικνύει ότι το προϊόν στο τέλος της διάρκειας ζωής του πρέπει να συλλέγεται χωριστά από τα υπόλοιπα απορρίμματα. Στο τέλος της χρήσης, ο χρήστης πρέπει να παραδώσει το προϊόν σε ένα κατάλληλο κέντρο διαφοροποιημένης συλλογής ή να το παραδώσει στον αντιπρόσωπο κατά την αγορά ενός νέου προϊόντος. Σε καταστήματα πώλησης με επιφάνεια πωλήσεων τουλάχιστον 400 m² μπορεί να παραδοθεί δωρεάν, χωρίς καμία υποχρέωση για αγορά άλλων προϊόντων, τα προϊόντα για διάθεση, με διαστάσεις μικρότερες από 25 cm. Η επαρκής διαφοροποιημένη συλλογή, προκειμένου να ξεκινήσει η επόμενη διαδικασία ανακύκλωσης, επεξεργασίας και περιβαλλοντικά συμβατής διάθεσης της συσκευής, συμβάλλει στην αποφυγή αρνητικών επιπτώσεων για το περιβάλλον και την υγεία και προωθεί την επαναχρησιμοποίηση ή/και ανακύκλωση των υλικών από τα οποία αποτελείται η συσκευή.

CE

49400983C0 00 1905



VIMAR

Viale Vicenza, 14
36063 Marostica VI - Italy
www.vimar.com